

DEWALT®

www.DEWALT.eu

D26411
D26414

Dansk (<i>oversat fra original brugsvejledning</i>)	3
Deutsch (<i>übersetzt von den Originalanweisungen</i>)	13
English (<i>original instructions</i>)	24
Español (<i>traducido de las instrucciones originales</i>)	34
Français (<i>traduction de la notice d'instructions originale</i>)	45
Italiano (<i>tradotto dalle istruzioni originali</i>)	56
Nederlands (<i>vertaald vanuit de originele instructies</i>)	67
Norsk (<i>oversatt fra de originale instruksjonene</i>)	78
Português (<i>traduzido das instruções originais</i>)	88
Suomi (<i>käännetty alkuperäisestä käyttöohjeesta</i>)	99
Svenska (<i>översatt från de ursprungliga instruktionerna</i>)	109
Türkçe (<i>orijinal talimatlardan çevrilmiştir</i>)	119
Ελληνικά (<i>μετάφραση από τις πρωτότυπες οδηγίες</i>)	130

Figure 1

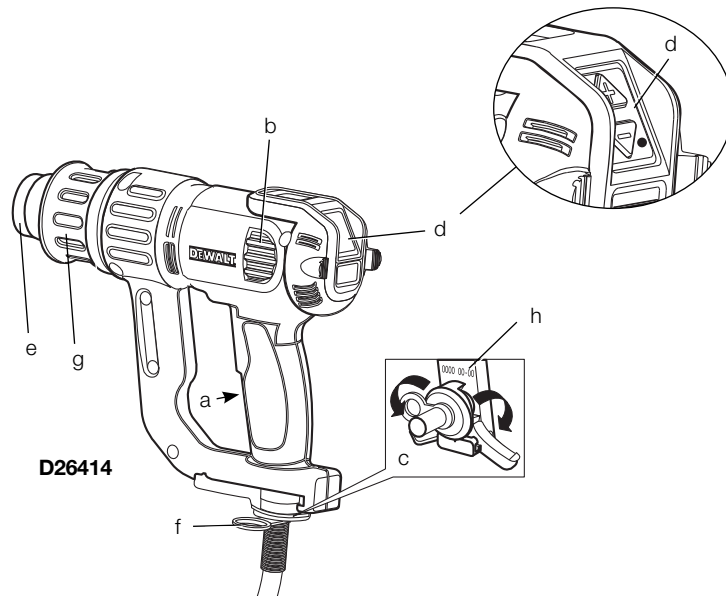
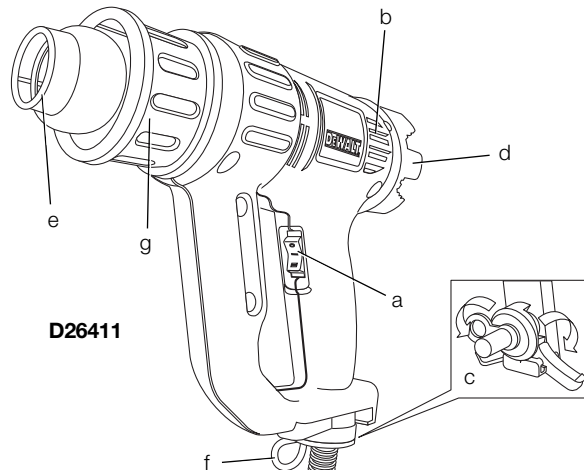

Figure 2

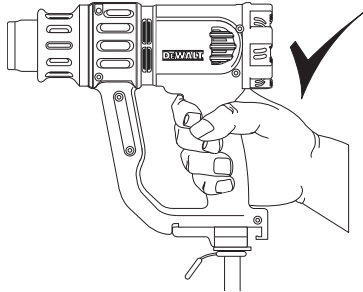

Figure 3

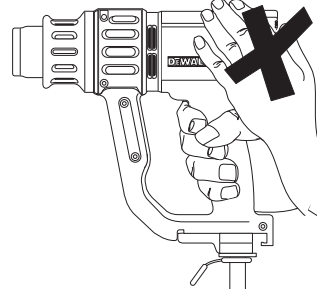
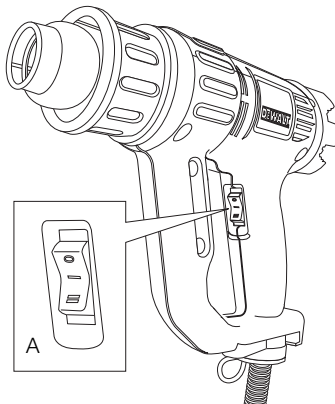

Figure 4



VARMLUFTPISTOL

D26411, D26414

Tillykke!

Du har valgt et DEWALT-værktøj. Mange års erfaring, ihærdig produktudvikling og innovation gør DEWALT én af de mest pålidelige partnere for professionelle brugere af elværktøj.

Tekniske data

		D26411	D26414
Spænding	V	220-240	220-240
Type		1	1
Effektindgang	W	1800	2000
Lufttemperaturområde (ved næse)	°C	50-400 og 50-600	50-400 og 50-600
Vægt	kg	0,65	0,71

L_{PA} (lydtryk)	dB(A)	68	68
K_{PA} (lydtryk usikkerhed)	dB(A)	3	3
L_{WA} (lydstyrke)	dB(A)	79	79
K_{WA} (lydstyrke usikkerhed)	dB(A)	3	3

Vibration totale værdier (triax vector sum)

værdi for vibrationsemission a_{H1}

a_{H1} =	m/s ²	0,86	0,86
usikkerhed K =	m/s ²	1,5	1,5

Vibrationsemissionsniveauet, der er angivet i dette vejledningsark, er målt i overensstemmelse med en standardiseret test og kan anvendes til at sammenligne et værktøj med et andet. Det kan anvendes til en foreløbig eksponeringsvurdering.



ADVARSEL: Det angivne vibrationsemissionsniveau repræsenterer værktøjets hovedanvendelsesområder. Hvis værktøjet anvendes til andre formål, med andet tilbehør eller vedligeholdes dårligt, kan vibrationsemissionen imidlertid variere. Det kan markant forøge eksponeringsniveauet over den samlede arbejdsperiode.

Et estimat af eksponeringsniveauet for vibration bør også tage højde for de gange, hvor der slukkes for værktøjet, eller når det kører, men ikke bruges til arbejde. Det kan markant mindske eksponeringsniveauet over den samlede arbejdsperiode.

Identificér yderligere sikkerhedsforanstaltninger for at beskytte operatøren mod vibrationens effekter, som f.eks.: vedligehold værktøjet og tilbehør, hold hænderne varme, organisering af arbejdsmonstre.

Sikringer

Europa 230 V værktøj 10 ampere, strømforsyning

Dette udstyr er beregnet til tilslutning til et strømforsyningssystem med en maksimal tilladelig systemimpedans Z_{max} på 0,1 Ω ved interfacepunktet (strømforsyningsboks) på brugerens forsyning. Brugeren skal sikre, at dette udstyr kun tilsluttes til et strømsystem, som opfylder ovennævnte krav. Hvis det er nødvendigt, kan brugeren rette henvendelse til el-selskabet for at høre om systemimpedansen ved interfacepunktet

Definitioner: Sikkerhedsråd

Nedenstående definitioner beskriver sikkerhedsniveauet for hvert signalord. Læs vejledningen og læg mærke til disse symboler.



FARE: Angiver en overhængende farlig situation, der - hvis den ikke undgås - kan resultere i **døden eller alvorlige kvæstelser**.



ADVARSEL: Angiver en mulig farlig situation, der - hvis den ikke undgås - kan resultere i **døden eller alvorlige kvæstelser**.



FORSIGTIG: Angiver en mulig farlig situation, der - hvis den ikke undgås - kan resultere i **mindre eller moderat personskaade**.

BEMÆRK: Angiver en handling, der **ikke er forbundet med personskaade**, men som kan resultere i **produktskaade**.



Betyder fare for elektrisk stød.



Betyder risiko for brand.

DANSK

EF-overensstemmelseserklæring

MASKINDIREKTIV



D26411, D26414

DEWALT erklærer, at produkterne beskrevet under "tekniske data" er udformet i overensstemmelse med:

2006/42/EF, EN 60335-1, EN 60335-2-45.

Disse produkter overholder også direktivet 2004/108/EF. Kontakt DEWALT på følgende adresse for yderligere oplysninger eller se bagsiden af manualen.

Undertegnede er ansvarlig for kompilering af den tekniske fil og udsteder denne erklæring på vegne af DEWALT.

Horst Grossmann
Vicepræsident for Maskinteknik og Produktudvikling
DEWALT, Richard-Klinger-Straße 11,
D-65510, Idstein, Tyskland
01.03.2010



ADVARSEL: For at reducere risikoen for personskade bør du læse betjeningsvejledningen.

Generelle sikkerhedsadvarsler for elværktøjer



ADVARSEL! Læs alle sikkerhedsadvarsler og alle instruktioner. Manglende overholdelse af advarsler og instruktioner kan medføre elektrisk stød, brand og/eller alvorlig personskade.

GEM ALLE ADVARSLER OG INSTRUKTIONER TIL SENERE BRUG

Termen "elværktøj" i advarslerne refererer til dit elektroniske (ledning) eller batteribetjente (trådløse) elværktøj.

1) SIKKERHED I ARBEJDSOMRÅDET

- Sørg for, at arbejdsområdet er rent og godt oplyst.** Rodede eller mørke områder giver anledning til ulykker.

- Undlad at benytte elektrisk værktøj i en eksplosionsfarlig atmosfære, som f.eks. ved tilstedeværelsen af brændbare væsker, gasser eller støv.** Elværktøj danner gnister, der kan antænde støv eller dampe.
- Hold børn og omkringstående på afstand, når der anvendes elektrisk værktøj.** Distractioner kan medføre, at du mister kontrollen.

2) ELEKTRISK SIKKERHED

- Stik på elektrisk værktøj skal passe til stikkontakten. Stikket må aldrig modificeres på nogen måde. Undlad at bruge adapterstik sammen med jordforbundet elektrisk værktøj.** Umodificerede stik og dertil passende stikkontakter reducerer risikoen for elektrisk stød.
- Undgå kropskontakt med jordforbundne overflader, såsom rør, radiatorer, komfurer og køleskabe.** Der er øget risiko for elektrisk stød, hvis din krop er jordforbundet.
- Undlad at udsætte elektrisk værktøj for regn eller våde forhold.** Hvis der trænger vand ind i et elektrisk værktøj, øges risikoen for elektrisk stød.
- Undlad at udsætte ledningen for overlast. Brug aldrig ledningen til at bære, trække værktøjet eller trække det ud af stikkontakten. Hold ledningen borte fra varme, olie, skarpe kanter og bevægelige dele.** Beskadede eller sammenfiltrede ledninger øger risikoen for elektrisk stød.
- Når elektrisk værktøj benyttes udendørs, skal der anvendes en forlængerledning, som er egnet til udendørs brug.** Brug af en ledning, der er egnet til udendørs brug, reducerer risikoen for elektrisk stød.
- Hvis det ikke kan undgås at betjene et elektrisk værktøj i et fugtigt område, benyt en strømforsyning, der er beskyttet af en fejlstrømsafbryder.** Ved at benytte en fejlstrømsafbryder reduceres risikoen for elektrisk stød.

3) PERSONLIG SIKKERHED

- Vær opmærksom, pas på hvad du foretager dig, og brug sund fornuft, når du benytter et elektrisk værktøj. Betjen ikke værktøjet, hvis du er træt, påvirket af narkotika, alkohol eller medicin.** Et øjeblikks uopmærksomhed under anvendelse af et elektrisk værktøj kan forårsage alvorlig personskade.
- Brug personligt sikkerhedsudstyr. Bær altid beskyttelsesbriller.** Sikkerhedsudstyr, såsom støvmaske, skridsikre sikkerhedssko,

sikkerhedshjelm eller høreværn, brugt når omstændighederne foreskriver det, reducerer omfanget af personskader.

- c) **Undgå utilsigtet start. Sørg for, at der er slukket for kontakten, inden værktøjet tilsluttes en strømkilde og/eller batterienhed, samles op eller bæres.** Når elektrisk værktøj bæres med fingeren på kontakten eller tilsluttes, når kontakten er tændt, giver det anledning til ulykker.
- d) **Fjern eventuelle justerings- eller skruenøgler, før det elektriske værktøj startes.** En skruenøgle eller anden nøgle, der bliver siddende på en roterende del af elektrisk værktøj, kan give anledning til personskade
- e) **Undlad at række for langt. Hold hele tiden en god fodstilling og balance.** Dette giver bedre kontrol af det elektriske værktøj, når uventede situationer opstår.
- f) **Bær hensigtsmæssig påklædning. Bær ikke løst tøj eller smykker. Hold dit hår, tøj og handsker væk fra bevægelige dele.** Løstsiddende tøj, smykker eller langt hår kan blive fanget i bevægelige dele.
- g) **Hvis der anvendes støvudsugnings- eller støvopsamlingsudstyr, skal dette tilsluttes og anvendes rigtigt.** Anvendelse af støvopsamlingsudstyr kan begrænse farer forårsaget af støv.

4) ANVENDELSE OG VEDLIGEHOLDELSE AF ELEKTRISK VÆRKTØJ

- a) **Undlad at bruge magt over for det elektriske værktøj. Brug det værktøj, der er bedst egnet til det arbejde, der skal udføres.** Værktøjet vil klare opgaven bedre og mere sikkert med den ydelse, som det er beregnet til.
- b) **Undlad at benytte elektrisk værktøj, hvis kontakten ikke tænder og slukker for det.** Alt elektrisk værktøj, der ikke kan kontrolleres med kontakten, er farligt og skal repareres.
- c) **Træk stikket ud af stikkontakten og/eller batterienheden fra det elektriske værktøj, før det elektriske værktøj justeres, dets tilbehør udskiftes, eller det stilles til opbevaring.** Sådanne forebyggende sikkerhedsforanstaltninger mindsker risikoen for, at værktøjet startes utilsigtet.
- d) **Opbevar elektrisk værktøj uden for rækkevidde af børn, og tillad ikke elektriske værktøj eller disse instruktioner, at betjene værktøjet.** Elektrisk værktøj er farligt i hænderne på personer, som ikke er instrueret i brug deraf.

- e) **Vedligeholdelse af elektrisk værktøj. Undersøg om bevægelige dele sidder skævt, binder eller er gået itu såvel som andre forhold, der kan påvirke betjeningen af værktøjet. Hvis det elektriske værktøj er beskadiget, skal det repareres før brug.** Mange ulykker er forårsaget af dårligt vedligeholdt værktøj.
- f) **Hold skæreværktøj skarpe og rene.** Ordentligt vedligeholdt skæreværktøj med skarpe skærekanten har mindre tilbøjelighed til at binde og er lettere at styre.
- g) **Brug elektrisk værktøj, tilbehør, bor, osv. i overensstemmelse med disse instruktioner, idet der tages hensyn til arbejdsforholdene og den opgave, som skal udføres.** Brug af elektrisk værktøj til andre opgaver end dem, det er beregnet til, kan resultere i en farlig situation.

5) SERVICE

- a) **Elektrisk værktøj skal serviceres af en kvalificeret servicetekniker, som udelukkende benytter identiske reservedele.** Derved sikres det, at værktøjets driftssikkerhed opretholdes.

Ekstra sikkerhedsinstruktioner for varmluftpistoler

Hvis værktøjet ikke bruges med omtanke, kan der gå ild i det, derfor:

- Varmen kan overføres til brændbare materialer, som ikke er synlige. Anvend det **IKKE** i fugtige omgivelser, hvor der kan være brændbare gasser eller tæt ved brændbare stoffer.
- Anvend det **IKKE** på det samme sted i længere tid ad gangen.
- Anvend det **IKKE** i eksplosive omgivelser.
- Anbring apparatet i dets holder efter brug og lad det køle af, før det stilles til side.
- Efterlad **IKKE** værktøjet uden opsyn, når strømmen er tilsluttet.
- Placér **ALDRIG** din hånd over lufthullerne eller blokér lufthullerne på nogen måde.
- Næsen og tilbehør til dette værktøj bliver meget varme under brug. Lad disse dele køle ned, før du rører ved dem.
- Sluk **ALTDIG** for strømmen, inden du lægger værktøjet fra dig.
- Dette værktøj er ikke beregnet til anvendelse af personer (inklusive børn) med nedsatte fysiske, sensoriske eller mentale handicaps eller med mangel på erfaringer eller viden, medmindre de

DANSK

er under overvågning eller har fået instruktioner i brugen af værktøjet af en person, der er ansvarlig for deres sikkerhed.

- Sørg for tilstrækkelig ventilation, da der kan udvikles giftige dampe.
- Anvend **dei**IKKE som hårtørrer.
- **SPÆR IKKE** for hverken lufthuller eller næsens udgang, da dette kan medføre stor varmeophobning og resultere i, at værktøjet beskadiges.
- **Ret**IKKE den varme luftstråle imod andre personer.
- **Rør**IKKE ved metalnæsen, da den bliver meget varm under brug og forbliver varm i op til 30 minutter efter brug.
- **Placér**IKKE næsen imod noget under brug eller umiddelbart efter brug.
- **Skub**IKKE noget ned i næsen, da det kan give dig et elektrisk chok. Kig ikke ned i næsen, mens enheden arbejder på grund af de høje temperaturer, der oparbejdes.
- **Smør**IKKE maling på næsen eller skraberen, da det kan antændes efter nogen tid.
- **Flyt**IKKE varmetromledækslet under brug.

Ekstra sikkerhedsadvarsler for varmluftpistoler

- For at reducere risikoen for eksplosion, anvend det **IKKE** i sprøjtemalingsboks eller inden for en afstand af 3 m fra sprøjtningsarbejder.
- Anvend **IKKE** dette værktøj til at fjerne maling med blyindhold. Afskalninger, restkoncentrationer og dampe fra maling kan indeholde giftigt bly.
- Skjulte områder som fx bag ved vægge, lofter, gulve, beklædninger på underside af tagudhæng og paneler kan indeholde brændbare materialer, som kan blive antændt af varmluftpistolen under arbejde i disse omgivelser. Det er muligt, at antændelse af disse materialer ikke straks vil være synlig og kan medføre produkt- og personskader. Når du arbejder i disse omgivelser, skal du hele tiden bevæge varmluftpistolen frem og tilbage. Hvis du tøver eller holder pause på et sted, kan det antænde panelet eller materialet bag ved det.
BEMÆRK: Disse varmluftpistoler kan frembringe temperaturer over 550°C.
- Anvend **IKKE** dette værktøj til opvarmning af mad.

- **Læg**IKKE varmluftpistolen på brændbare overflader, når du arbejder med pistolen eller umiddelbart efter, du har slået strømmen fra.
- Hold bevægelige emner fastgjorte og stabile under skrabning.
- Sørg for at rette den varme luftstråle i en sikker retning; væk fra andre personer eller brændbare genstande.
- **HOLD FINGRENE VÆK FRA METALNÆSEN;** den bliver meget varm under brug og forbliver varm i 30 minutter efter brug. Bær handsker for at beskytte hænderne.
- Hold **ALTID** næsen på afstand af ledningen.
- Fliser og små partikler fra gammel maling kan blive antændt og blæst gennem huller og revner i den overflade, hvorfra der fjernes gammel maling.
- **Brænd**IKKE malingen af. Brug den medleverede skraber og hold næsen på mindst 25 mm afstand fra den malede overflade. Når du arbejder i vertikal retning, arbejd nedad så du undgår, at maling falder ned i værktøjet og brænder..
- Anvend **ALTID** skrabere og knive af god kvalitet til at fjerne gammel maling.
- Anvend **IKKE** varmluftpistolen sammen med kemiske malingsfjernere.
- Anvend **IKKE** tilbehørsnæser som skrabere.
- **Ret**IKKE varmluftpistolens luftstrøm direkte imod glas. Glas kan revne, og det kan medføre produkt- eller personskader.
- Vedligehold mærkater og navneplader. Disse kan indeholde vigtige informationer.
- Anbring varmluftpistolen på en stabil, jævn overflade, når den ikke holdes i hånden. Anbring ledningen i en position, som ikke får varmluftpistolen til at vippe.
- Vær altid klar over, at dette værktøj kan antænde brændbare materialer, blødgøre eller smelte andre. Uanset den opgave, du er i gang med, afskærm eller hold varmluftpistolen på afstand af disse materialer.
- Du kan ind imellem bemærke en let røgudvikling fra værktøjet, efter du har slukket for det. Dette er resultatet af opvarmning af den restolie, der blev lejret på varmelementet under produktionsprocessen.
- Anvend beskyttelsesbriller og andet sikkerhedsudstyr.

Fjernelse af maling



ADVARSEL: Du skal udvise ekstra opmærksomhed ved fjernelse af gammel maling.

Før du starter på nogen fjernelsesproces af maling, skal du fastslå, om den maling, du skal i gang med at fjerne, indeholder bly. **BLYBASERET MALING MÅ KUN FJERNES AF PROFESSIONELLE OG MÅ IKKE FJERNES VED HJÆLP AF EN VARMLUFTPISTOL.**

Personer, som fjerner maling, skal følge disse retningslinjer:

1. Flyt arbejdsemnet udenfor. Hvis dette ikke er muligt, hold arbejdsområdet godt ventileret. Åbn vinduerne og anbring en udsugningsblæser i et af dem. Kontrollér at blæseren flytter luften indefra og ud.
2. Fjern eller dæk alle tæpper, måtter, møbler, tøj, køkkenredskaber og luftkanaler.
3. Anbring klude i arbejdsområdet til at opfange alle malingsspåner eller afskalninger. Bær beskyttelsestøj som fx ekstra arbejdsskjorter, overalls og hatte.
4. Arbejd i et rum ad gangen. Møbler bør flyttes og anbringes midt i rummet og dækkes til. Arbejdsområderne skal forsegles fra resten af boligen ved at forsegle døråbninger med klude.
5. Børn, gravide eller potentielle gravide kvinder og ammende mødre må ikke være til stede i arbejdsområdet, før arbejdet er afsluttet, og der er gjort grundigt rent.
6. Bær et åndedrætsværn eller et dobbelt filter (støv og røg) åndedrætsværn. Kontrollér at masken passer. Skæg og ansigtshår kan forhindre, at åndedrætsværnet slutter helt til. Udskift ofte filtre. **ENGANGS PAPAIRMASKER ER IKKE TILSTRÆKKELIGE.**
7. Udvis agtpågivenhed, når du arbejder med varmluftpistolen. Hold altid varmluftpistolen i bevægelse, da overskudsvarme vil generere røg, som kan blive inhaleret af operatøren.
8. Hold føde- og drikkevarer uden for arbejdsområdet. Vask hænder, arme og ansigt og skyl munden, før du spiser eller drikker noget. Ryg ikke eller tyg tyggegummi eller tobak i arbejdsområdet.
9. Fjern alle malingsrester og støv ved at vaske gulvene. Brug en våd klud til at vaske alle vægge, vindueskarme og andre overflader, hvor der kan være maling eller støv. **FEJ, AFTØR MED TØR KLUD ELLER STØVSUG IKKE.** Brug et rengøringsmiddel med et højt

fosfatindhold eller trisodium fosfat (TSP) til at vaske og moppe områderne.

10. Ved afslutningen af hver arbejdsgang, læg malingsspåner og efterladenskaber i en dobbelt plastikpose, luk den med tape eller poseclips og bortskaf den korrekt.
11. Tag beskyttelsestøj og arbejdsskoene af i arbejdsområdet for at undgå at bære støv med ind i resten af boligen. Vask arbejdstøj separat. Tør skoene af med en våd klud, som derefter vaskes sammen med arbejdstøjet. Vask hår og krop omhyggeligt med sæbe og vand.

VIGTIGT

For at dette værktøj kan fjerne gammel maling effektivt, skal det producere meget høje temperaturer. Som følge af dette kan værktøjet antænde papir, træ, maling og fernisrester og lignende materialer.

Når du bliver mere fortrolig med værktøjet og udvikler den korrekte teknik, vil risikoen for utilsigtet antændelse blive væsentligt reduceret. Den bedste teknik til at oparbejde den korrekte teknik er ØVELSE! Arbejd på enkle opgaver; helst udendørs, indtil du får en "fornemmelse" af, hvordan du bruger dit værktøj sikkert og effektivt.

NÅR DU ØVER SIG, OVERHOLD DE FØLGENDE SIKKERHEDSPROCEDURER

- Kontrollér altid, at du har slukket for værktøjet, og at ledningen er taget ud, når du forlader det.
- Rengør hyppigt skrabe klingens under brug. Opbyggede rester på klingens er meget brændbare.
- Eksperimentér med at finde den bedste afstand fra værktøjets næse til den overflade, hvor malingen skal fjernes. Denne afstand 25,4 mm–50,8 mm vil variere afhængigt af det materiale, der skal fjernes.
- Sørg hele tiden for at bevæge varmluftpistolen foran skrabe klingens.
- Når du arbejder, saml løse malingsstykker op, når de samler sig sammen rundt om i arbejdsområdet.
- Når du arbejder indendørs, hold afstand til gardiner, papirer, møbler og lignende brændbare materialer.
- Husk først og fremmest at det er et rigtig godt værktøj, der kan frembringe fremragende resultater, når det anvendes korrekt. Øv dig på enkle projekter, indtil du føler dig tryk ved værktøjet. Først derefter vil du beherske den korrekte teknik.

Restrisici

På trods af overholdelsen af de relevante sikkerhedsregler og brug af sikkerhedsudstyr kan visse restrisici ikke undgås. Disse omfatter:

- Hørensættelse.
- Risiko for personskade som følge af flyvende partikler.
- Risiko for forbrænding ved at røre ved tilbehør, der bliver varmt under betjening.
- Risiko for personskade som følge af forlænget brug.

Mærkning på værktøjet

Følgende piktogrammer er vist på værktøjet:



Læs brugsvejledningen før brug.



Bær høreværn.



Brug øjeværn.

DATOKODEPOSITION (FIG. 1)

Datokoden (h), der også inkluderer produktionsåret, er tryk på huset.

Eksempel:

2010 XX XX

Produktionsår

Pakkeindhold

Pakken indeholder:

- 1 Varmluftpistol
 - 1 Tilbehørssæt
 - 1 Betjeningsvejledning
 - 1 Eksplosionstegning
- *Kontrollér for eventuelle skader på værktøjet, dele og tilbehør, der kan være opstået under transport.*
 - *Tag dig tid til at læse denne vejledning grundigt og forstå den før betjening.*

Beskrivelse (fig. 1)



ADVARSEL: Modificér aldrig elektrisk værktøj eller nogen dele deraf. Det kan medføre materiale- eller personskade.

- a. Tænd/sluk-kontakt
- b. Lufthuller
- c. Startstativ

- d. Indstillingsgreb til lufttemperatur (D26411)
LCD lufttemperaturindikator og -indstiller (D26414)
- e. Næse
- f. Ophængningsring til værktøj
- g. Varmetromledæksel

TILSIGTET BRUG

Din varmluftpistol er designet til at fjerne gammel maling, lodning af rør, krympning af PVC, svejsning og bøjning af plastik ligeså vel som generelle tørre- og tøprocesser.



ADVARSEL: Må ikke anvendes under våde forhold eller i nærheden af brændbare væsker eller gasser.

Varmluftpistolen er en professionel værktøjsmaskine.

LAD IKKE børn komme i kontakt med værktøjet. Overvågning er påkrævet, når uerfarne brugere anvender dette værktøj.

EI-sikkerhed

Elmotoren er kun designet til én spænding. Kontrollér altid, at strømforsyningen svarer til spændingen på mærkepladen.



Dit DEWALT-værktøj er dobbeltisoleret i overensstemmelse med EN 60335, og derfor er en jordledning ikke påkrævet.

Hvis forsyningsledningen er beskadiget, skal den udskiftes med en særlig ledning, der kan fås gennem DEWALT's serviceorganisation.

Brug af forlængerledning

Hvis en forlængerledning er påkrævet, skal du anvende en godkendt forlængerledning, der passer til dette værktøjs effektforbrug (se tekniske data). Den minimale lederstørrelse er 1 mm²; den maksimale længde er 30 m.

Ved brug af en kabeltromle skal kablet altid rulles helt ud.

SAMLING OG JUSTERING



ADVARSEL: For at reducere risikoen for kvæstelser skal enheden slukkes, og strømforsyningen til maskinen afbrydes før montering og afmontering af tilbehør, før justering eller ændring af konfiguration eller ved udførelse af reparationer. Sørg for, at udløserkontakten er i OFF-position. Utsigtet start kan medføre kvæstelser.

Lufttemperatur (fig. 1)

D26411

Lufttemperaturen kan indstilles, så den passer til et bredt spektrum af anvendelser. Drej indstillingsgrebet (d) til lufttemperaturen med uret eller mod uret for højere eller lavere varme.

D26414

- Tryk på og udløs LCD lufttemperaturindikator og -indstiller (d) til at indstille den ønskede temperatur i 10° C stigninger.
- For fortsat at øge eller sænke temperaturen tryk og hold på LCD lufttemperaturindikatoren og -indstilleren (d).
- Udløs indikatoren, når den ønskede temperatur eller minimum/maksimum temperaturen er opnået.
- Displayet viser den aktuelle stigende/faldende temperatur, indtil den ønskede temperatur opnås.

INDSTIL OG GLEM TEMPERATURSTYRESYSTEMET D26414

Den ønskede temperatur gemmes i værktøjets hukommelse. Hver gang du tænder for varmluftpistolen, opvarmes varmluftpistolen til den seneste temperaturindstilling med hensyn til luftstrømmen. Hvis du er usikker på indstillingen, så start altid med en lav temperaturindstilling og øg gradvist temperaturen, indtil den ønskede indstilling opnås.



Anvendelser

Tabellen nedenfor foreslår indstillinger for forskellige anvendelser.

Indstilling	Anvendelser
Lav	<ul style="list-style-type: none"> • Tørring af maling og fernis • Fjernelse af klistermærker • Voksning og afvoksning • Tørring af vådt træ før påfyldning • Krympning af PVC emballage og isoleringsrør • Optøning af frosne rør
Medium	<ul style="list-style-type: none"> • Svejsning af plastik • Bøjning af rør og metalplader • Løsning af rustne eller stramt fastgjorte møtrikker og bolte
Høj	<ul style="list-style-type: none"> • Fjernelse af maling og lak • Lodning af sammenføjninger • Fjernelse af linoleums- eller vinylgulvfiser

Fastgørelse af korrekt tilbehør

Dette værktøj leveres med et sæt udstyr til forskellige anvendelser.

Symbol	Beskrivelse	Formål
	Kegleformet næse	Krympningsflex (varme koncentreret over et lille område)
	50 mm Næseoverflade som fiskehale	Tørring, fjernelse af maling, fjernelse af vinyl eller linoleum, optøning (varme spredt over et stort areal)

1. Kontrollér at tænd/slukkkontakten (a) står på position O, og at værktøjet ikke er tilsluttet til strømkilden. Sørg for at næsen er kølet af.
2. Anbring det ønskede tilbehør på næsen.

BETJENING

Brugsvejledning



ADVARSEL: Overhold altid sikkerhedsvejledningen og de gældende regler.



ADVARSEL: For at reducere risikoen for personskade skal du slukke for værktøjet og afbryde det fra strømkilden, inden der foretages justeringer, eller der fjernes/monteres tilbehør eller ekstraudstyr.



ADVARSEL: Sørg for at næsen ALTID vender væk fra dig og alle omkringstående.



ADVARSEL: Smid ALDRIG noget ned i næsen.

Korrekt håndposition (fig. 2, 3)



ADVARSEL: For at reducere risikoen for alvorlige kvæstelser, skal der som vist ALTID anvendes korrekt håndposition.



ADVARSEL: For at reducere risikoen for alvorlige kvæstelser, skal du ALTID holde ordentligt fast for at modvirke pludselige reaktioner.



ADVARSEL: Anbring ikke den anden hånd over lufthullerne (fig. 3).

Den korrekte håndposition kræver en hånd, der holder på værktøjet, som vist i figur 2.

Før brugen

1. Fastgør det korrekte tilbehør, der anbefales til opgaven.
2. Drej indstillingsgrebet (d) til lufttemperaturen til den ønskede lufttemperatur.

Tænde og slukke (fig. 4)

1. Skub tænd/slukkkontakten (a) til de ønskede luftstrømsindstillinger:
 - I: 240 liter/min (50°C–400°C)
 - 250 liter/min (50°C–400°C) (D26414)
 - En lav luftstrøm til langsom opvarmning af arbejdsemnet.
 - II: 450 liter/min (50°C–600°C)
 - 500 liter/min (50°C–600°C) (D26414)
 - En høj luftstrøm til hurtig opvarmning af arbejdsemnet.
2. Du slukker for værktøjet ved at skubbe tænd/slukkkontakten (a) til position O. Afbryd strømmen til værktøjet og lad værktøjet afkøle, før du flytter eller lægger det til side.

Fjernelse af maling



ADVARSEL: Se **Vigtigt** under **Ekstra sikkerhedsinstruktioner for varmluftpistoler** før du bruger værktøjet til at fjerne maling.



ADVARSEL: Fjern ikke maling fra metalvinduesrammer, da varmen kan få glasset til at revne.

- Når der fjernes gammel maling på andre vinduesrammer, brug en beskyttelsesnæse af glas.
- Hold ikke værktøjet alt for lang tid på et sted for at undgå at antænde overfladen.
- Undgå at samle maling på skraberen, da det kan antændes. Om nødvendigt fjern omhyggeligt malerester fra skaberudstyret ved hjælp af en kniv.

1. Fastgør det passende tilbehør.
2. Drej indstillingsgrebet (d) til lufttemperaturen til høj.
3. Slå strømmen til ved at vælge den ønskede luftstrøm.
4. Ret den varme luft på den maling, der skal fjernes.

Du opnår de bedste resultater ved at bevæge varmluftpistolen langsomt, men VEDVARENDE, fra side til side for at fordele varmen jævnt. BLIV IKKE STÅENDE PÅ ET STED ELLER HOLD PAUSE ET STED.

5. Når malingen bliver blød, skrab malingen væk ved hjælp af håndskraber.

HUSK: Fliser og små partikler fra gammel maling kan blive antændt og blæst gennem huller og revner i den overflade, hvorfra der fjernes gammel maling.

Stationær brug (fig. 1)

Dette værktøj kan også bruges i faststående funktion.

1. Fold startstativet (c) sammen som vist i figur 1.
2. Anbring værktøjet på en jævn, stabil arbejdsbænk. Kontrollér at værktøjet ikke tipper over.
3. Sæt kablet fast for at undgå sammenfiltring, eller at det trækker værktøjet ned fra arbejdsbænken.
4. Slå strømmen til ved at vælge den ønskede luftstrøm.

Konstant varmestyring (beskyttelse mod overbelastning)

Når værktøjet overbelastes, beskytter denne funktion varmeelementet mod beskadigelse uden at stoppe værktøjet og/eller uden en afkølingsperiode.

1. Når temperaturen bliver for varm, slår varmeelementet selv fra. Motoren vil fortsætte med at køre og vil producere kold luft.
2. Når temperaturen er blevet tilstrækkeligt nedkølet (det tager kun få sekunder), vil varmeelementet automatisk blive slået til igen.

Værktøjsring (fig. 1)



ADVARSEL: SLÅ ALTID varmluftpistolen fra, afbryd strømmen og lad værktøjet køle ned i mindst 30 minutter, før du flytter eller lægger det til side.

For let opbevaring kan værktøjet hænge i værktøjsringen (f). Varmluftpistolen skal opbevares indendørs.

Nedkølingsperiode

Næsen og tilbehøret bliver meget varme under brug. Slå altid varmluftpistolen fra, afbryd strømmen og lad værktøjet køle ned i mindst 30 minutter, før du flytter eller lægger det til side.

BEMÆRK: Du kan reducere nedkølingstiden ved at indstille værktøjet til den laveste lufttemperatur og lade det køre i få minutter, før du slukker for varmluftpistolen.

VEDLIGEHOEDElse

Dit DEWALT-elværktøj er beregnet til langvarig brug med minimal vedligeholdelse. Værktøjets fortsatte tilfredsstillende drift afhænger af korrekt vedligeholdelse og rengøring af værktøjet.



ADVARSEL: For at reducere risikoen for kvæstelser skal enheden slukkes, og strømforsyningen til maskinen skal afbrydes før montering og afmontering af tilbehør, før justering eller ændring af konfiguration eller ved udførelse af reparationer. Sørg for, at udløserkontakten er i OFF-position. Utilsigtet start kan medføre kvæstelser.



Smøring

Dette elektriske værktøj skal ikke smøres yderligere.



Rengøring



ADVARSEL: Blæs støv og snavs ud af hovedhuset med tør luft, lige så snart der samler sig snavs i og omkring luftaftrækket. Bær godkendte beskyttelsesbriller og godkendt støvmaske ved udførelse af denne procedure.



ADVARSEL: Brug aldrig opløsningsmidler eller andre kraftige kemikalier til at rengøre værktøjets ikke-metalliske dele. Disse kemikalier kan svække de materialer, der anvendes i disse dele. Brug en klud, der kun er fugtet med vand og mild sæbe. Lad aldrig væske trænge ind i værktøjet, og nedsænk aldrig nogen del af værktøjet i væske.

Valgfrit tilbehør



ADVARSEL: Da andet tilbehør end det, som stilles til rådighed af DEWALT, ikke er afprøvet med dette produkt, kan det være farligt at bruge sådant tilbehør med dette værktøj. For at mindske risikoen for personskade, må dette produkt kun anvendes med tilbehør, som anbefales af DEWALT.

Kontakt forhandleren for yderligere oplysninger om korrekt tilbehør.

Miljøbeskyttelse



Særskilt bortskaffelse. Dette produkt må ikke bortskaffes sammen med almindeligt husholdningsaffald.



Hvis du på noget tidspunkt finder det nødvendigt at udskifte dit DEWALT-produkt, eller hvis det ikke længere tjener det tiltænkte formål, må det ikke bortskaffes med almindeligt husholdningsaffald. Sørg for, at dette produkt bortskaffes særskilt.



Særskilt bortskaffelse af brugte produkter og emballage gør det muligt at genbruge materialer og anvende dem på ny. Genanvendelse af genbrugsmaterialer bidrager til at forhindre forurening af miljøet og reducerer behovet for råmaterialer.

Lokale forskrifter muliggør i nogen tilfælde særskilt bortskaffelse af elektriske produkter fra husholdningen, ved kommunale affaldsdepoter eller hos forhandleren i forbindelse med køb af et nyt produkt.

DEWALT har stillet faciliteter til rådighed til indsamling og genbrug af udslidte DEWALT-produkter. For at benytte sig af denne service kan man returnere produktet til et hvilket som helst autoriseret serviceværksted, der modtager det på vore vegne.

Du kan finde ud af, hvor det nærmeste autoriserede serviceværksted befinder sig ved at kontakte dit lokale DEWALT-kontor på den adresse, der er angivet i denne manual. Alternativt findes der en liste over autoriserede DEWALT-serviceværksteder og detaljerede oplysninger om vores eftersalgsservice og kontakter på følgende internetadresse:

www.2helpU.com.

GARANTI

DEWALT er sikker på produkternes kvalitet og tilbyder en enestående garanti til professionelle brugere af dette værktøj. Denne garantierklæring er en tilføjelse til dine kontraktmæssige rettigheder som professionel bruger eller dine lovbefalede rettigheder som privat ikke-professionel bruger og påvirker dem på ingen måde. Garantien er gyldig inden for medlemsstaterne af Den Europæiske Union og Det Europæiske Frihandelsområde.

• 30 DAGES RISIKOFRI TILFREDSHEDSGARANTI •

Hvis du ikke er fuldt tilfreds med dit DEWALT-værktøj, kan du returnere det inden for 30 dage, komplet som købt, til den forhandler, hvor værktøjet blev købt og få alle pengene refunderet eller bytte det. Produktet skal have været underlagt almindelig brug og slid, og der skal fremvises gyldig kvittering.

• ET ÅRS GRATIS SERVICEKONTRAKT •

Hvis du har brug for vedligeholdelse eller service til dit DEWALT-værktøj inden for 12 måneder efter købet, gøres dette helt gratis på et autoriseret DEWALTserviceværksted. Købsbeviset skal fremvises. Inkluderer arbejdskraft. Ekskluderer tilbehør og reservedele, medmindre de fejlede under garantiperioden.

• ET ÅRS FULD GARANTI •

Hvis dit DEWALT-produkt bliver defekt på grund af fejlbehæftede materialer eller produktionsfejl inden for 12 måneder fra købsdatoen, garanterer DEWALT gratis udskiftning af alle defekte dele eller gratis udskiftning af enheden efter vores valg, under forudsætning af, at:

- Produktet ikke er blevet misbrugt.
- Produktet har været underlagt almindelig brug og slid.
- Der ikke er forsøgt reparationer af uautoriserede personer.
- Købsbeviset fremvises.
- Produktet returneres komplet med alle originale komponenter.

Hvis du ønsker at foretage en reklamation, skal du kontakte din forhandler eller den nærmeste autoriserede DEWALT-reparatør

i DEWALT-kataloget eller kontakte dit DEWALT-kontor på den adresse, der er angivet i denne brugsvejledning. Der findes en liste over autoriserede DEWALT-serviceværksteder og detaljerede oplysninger om vores eftersalgsservice på følgende internetadresse: **www.2helpU.com**.

HEISSLUFTGERÄT

D26411, D26414

Herzlichen Glückwunsch!

Sie haben sich für ein Gerät von DEWALT entschieden. Langjährige Erfahrung, sorgfältige Produktentwicklung und Innovation machen DEWALT zu einem zuverlässigen Partner für professionelle Anwender von Elektrowerkzeugen.

Technische Daten

		D26411	D26414
Spannung	V	220-240	220-240
Typ		1	1
Leistungsaufnahme	W	1800	2000
Lufttemperaturbereich (an der Düse)	°C	50–400 und 50–600	50–400 und 50–600
Gewicht	kg	0,65	0,71
L_{PA} (Schalldruck)	dB(A)	68	68
K_{PA} (Schalldruck- Unsicherheitsfaktor)	dB(A)	3	3
L_{WA} (Schalldruck)	dB(A)	79	79
K_{WA} (Schalldruck- Unsicherheitsfaktor)	dB(A)	3	3

Gesamtschwingungspegel (triaxiale Vektorsumme)

Vibrationsemissionswert a_h			
$a_h =$	m/s ²	0,86	0,86
Unsicherheit K =	m/s ²	1,5	1,5

Der in diesem Informationsblatt angegebene Vibrationsemissionswert wurde gemäß einem standardisierten Test gemessen und kann für einen Vergleich zwischen zwei Geräten verwendet werden. Er kann zu einer vorläufigen Einschätzung der Exposition verwendet werden.



WARNUNG: Der angegebene Vibrationsemissionswert bezieht sich auf die Hauptanwendung des Gerätes. Wenn das Gerät jedoch für andere Anwendungen, mit anderem Zubehör oder schlecht gewartet eingesetzt wird, kann die Vibrationsemission verschieden sein. Dies kann den Expositionsgrad über die Gesamtbetriebszeit erheblich erhöhen.

Eine Schätzung der Vibrationsstärke sollte auch berücksichtigen, wie oft das Gerät ausgeschaltet wird oder über

welche Zeit es zwar läuft, aber nicht wirklich in Betrieb ist. Dies kann die Exposition über die Gesamtbetriebszeit erheblich mindern.

Es sind zusätzliche Sicherheitsmaßnahmen zum Schutze der Betriebsperson vor den Auswirkungen der Vibration in Betracht zu ziehen, z. B.: Wartung des Gerätes und des Zubehörs, Warmhalten der Hände, Organisation des Arbeitsablaufes.

Sicherungen

Europa 230 V Werkzeuge 10 Ampere Stromversorgung

Dieses Gerät ist für den Anschluss an ein Stromversorgungssystem mit einer maximal zulässigen Systemimpedanz Z_{max} von 0,1 Ω am Schnittstellenpunkt (Netzanschlusskasten) der Stromversorgung des Benutzers vorgesehen. Der Benutzer muss sicherstellen, dass dieses Gerät ausschließlich an ein Stromversorgungssystem angeschlossen wird, das den obigen Anforderungen entspricht. Der Benutzer sollte gegebenenfalls das örtliche Stromversorgungsunternehmen nach der Systemimpedanz am Schnittstellenpunkt fragen.

Definitionen: Sicherheitsrichtlinien

Im Folgenden wird die Relevanz der einzelnen Warnhinweise erklärt. Bitte lesen Sie die Betriebsanleitung und achten Sie auf diese Symbole.



GEFAHR: Weist auf eine unmittelbar drohende gefährliche Situation hin, die, sofern nicht vermieden, **zu tödlichen oder schweren Verletzungen führt.**



WARNUNG: Weist auf eine möglicherweise gefährliche Situation hin, die, sofern nicht vermieden, **zu tödlichen oder schweren Verletzungen führen kann.**



VORSICHT: Weist auf eine möglicherweise gefährliche Situation hin, die, sofern nicht vermieden, **zu leichten oder mittelschweren Verletzungen führen kann.**

HINWEIS: Weist auf ein Verhalten hin, das **nichts mit Verletzungen zu tun hat**, aber, wenn es **nicht vermieden wird**, zu **Sachschäden führen kann.**



Weist auf ein Stromschlagrisiko hin.



Weist auf eine Brandgefahr hin.

EG-Konformitätserklärung

MASCHINENRICHTLINIE



D26411, D26414

DEWALT erklärt hiermit, dass diese unter „Technische Daten“ beschriebenen Produkte die folgenden Vorschriften erfüllen:
2006/42/EG, EN 60335-1, EN 60335-2-45.

Diese Produkte erfüllen auch die Richtlinie 2004/108/EG. Für weitere Informationen wenden Sie sich bitte an DEWALT unter der folgenden Adresse oder schauen Sie auf der Rückseite dieser Betriebsanleitung nach.

Der Unterzeichnete ist verantwortlich für die Zusammenstellung des technischen Dossiers und gibt diese Erklärung im Namen von DEWALT ab.

Horst Großmann
Vizepräsident für Konstruktion und
Produktentwicklung
DEWALT, Richard-Klinger-Straße 11,
D-65510, Idstein, Germany
01.03.2010



WARNUNG: Zur Reduzierung der Verletzungsgefahr bitte die Betriebsanleitung lesen.

Allgemeine Sicherheitswarnhinweise für Elektrowerkzeuge



WARNUNG! Lesen Sie alle Sicherheitswarnhinweise und alle Anweisungen. Das Nichtbeachten von Warnhinweisen und Anweisungen kann zu elektrischem Schlag, Brand und/oder schweren Verletzungen führen.

BEWAHREN SIE ALLE WARNHINWEISE UND ANWEISUNGEN ZUM SPÄTEREN NACHSCHLAGEN AUF

Der Begriff „Elektrowerkzeug“ in den Warnhinweisen bezieht sich auf Ihr netzbetriebenes Elektrowerkzeug (mit Kabel) oder auf Ihr akkubetriebenes (kabelloses) Elektrowerkzeug.

1) SICHERHEIT IM ARBEITSBEREICH

- a) **Halten Sie den Arbeitsbereich sauber und gut ausgeleuchtet.** Unaufgeräumte oder dunkle Bereiche begünstigen Unfälle.
- b) **Betreiben Sie das Elektrowerkzeug nicht in explosionsgefährdeten Umgebungen, in denen sich z. B. brennbare Flüssigkeiten, Gase oder Staub befinden.** Elektrowerkzeuge erzeugen Funken, die den Staub oder die Dämpfe entzünden können.
- c) **Halten Sie Kinder und Zuschauer fern, während Sie ein Elektrogerät betreiben.** Ablenkung kann dazu führen, dass Sie die Kontrolle über das Gerät verlieren.

2) ELEKTRISCHE SICHERHEIT

- a) **Der Stecker des Elektrogerätes muss in die Steckdose passen. Ändern Sie niemals den Stecker in irgendeiner Form. Verwenden Sie keinerlei Adapterstecker an geerdeten Elektrogeräten.** Unveränderte Stecker und passende Steckdosen mindern die Gefahr eines elektrischen Schlages.
- b) **Vermeiden Sie Körperkontakt mit geerdeten Flächen, wie Rohre, Radiatoren, Herde und Kühlgeräte.** Es besteht eine erhöhte Gefahr für einen elektrischen Schlag, wenn Ihr Körper geerdet ist.
- c) **Setzen Sie Elektrogeräte keinem Regen oder feuchter Umgebung aus.** Wenn Wasser in das Elektrogerät eindringt, erhöht sich die Gefahr eines elektrischen Schlages.
- d) **Überlasten Sie das Kabel nicht. Verwenden Sie niemals das Kabel, um das Elektrogerät zu tragen oder durch Ziehen vom Netz zu trennen. Halten Sie das Kabel fern von Hitze, Öl, scharfen Kanten oder beweglichen Teilen.** Beschädigte oder verhedderte Kabel erhöhen die Gefahr eines elektrischen Schlages.
- e) **Wenn Sie ein Elektrogerät im Freien betreiben, verwenden Sie ein für den Außeneinsatz geeignetes Verlängerungskabel.** Die Verwendung von für den Außeneinsatz geeigneten Kabeln mindert die Gefahr eines elektrischen Schlages.

- f) **Wenn der Betrieb eines Elektrogerätes in feuchter Umgebung unumgänglich ist, verwenden Sie eine durch einen Fehlerstromschutzschalter (FI-Schalter oder RCD) geschützte Stromversorgung.** Der Einsatz eines Fehlerstromschutzschalters mindert die Gefahr eines elektrischen Schlag.

3) SICHERHEIT VON PERSONEN

- a) **Seien Sie aufmerksam, achten Sie darauf, was Sie tun, und gehen Sie mit Vernunft an die Arbeit mit einem Elektrowerkzeug. Benutzen Sie kein Elektrowerkzeug, wenn Sie müde sind oder unter dem Einfluss von Drogen, Alkohol oder Medikamenten stehen.** Ein Moment der Unachtsamkeit beim Betrieb eines Elektrogerätes kann zu schweren Verletzungen führen.
- b) **Tragen Sie persönliche Schutzausrüstung und immer eine Schutzbrille.** Das Tragen persönlicher Schutzausrüstung, wie Staubmaske, rutschfeste Sicherheitsschuhe, Schutzhelm oder Gehörschutz, je nach Art und Einsatz des Elektrowerkzeuges, verringert das Risiko von Verletzungen.
- c) **Vermeiden Sie unbeabsichtigtes Starten. Vergewissern Sie sich, dass der Schalter in der AUS-Position ist, bevor Sie das Gerät an die Stromversorgung und/oder an den Akku anschließen oder wenn Sie das Gerät aufnehmen oder tragen.** Wenn Sie beim Tragen des Elektrowerkzeuges den Finger am Schalter haben oder das Gerät eingeschaltet an die Stromversorgung anschließen, kann dies zu Unfällen führen.
- d) **Entfernen Sie alle Einstellschlüssel oder Werkzeuge, bevor Sie das Elektrogerät einschalten.** Werkzeuge oder Schlüssel, die an rotierenden Teilen des Elektrogerätes angebracht sind, können zu Verletzungen führen.
- e) **Vermeiden Sie eine abnormale Körperhaltung. Sorgen Sie für einen sicheren Stand und halten Sie jederzeit das Gleichgewicht.** Dadurch können Sie das Elektrowerkzeug in unerwarteten Situationen besser kontrollieren.
- f) **Tragen Sie geeignete Kleidung. Tragen Sie keine weite Kleidung und keinen Schmuck. Halten Sie Ihre Haare, Kleidung und Handschuhe von beweglichen Teilen fern.** Lose sitzende Kleidung, Schmuck oder lange Haare können sich in den beweglichen Teilen verfangen.
- g) **Wenn Geräte für den Anschluss an eine Staubabsaugung und Staubsammlung vorgesehen sind, vergewissern Sie sich, dass diese richtig angeschlossen sind und verwendet werden.** Der Einsatz von Staubsammlern kann staubbedingte Gefahren mindern.

4) VERWENDUNG UND PFLEGE DES ELEKTROGERÄTES

- a) **Überlasten Sie das Elektrogerät nicht. Verwenden Sie das für Ihre Arbeit passende Elektrogerät.** Das richtige Gerät wird die Aufgabe besser und sicherer erledigen, wenn es bestimmungsgemäß verwendet wird.
- b) **Benutzen Sie kein Elektrowerkzeug, dessen Schalter defekt ist.** Ein Elektrowerkzeug, das sich nicht mehr ein- oder ausschalten lässt, ist gefährlich und muss repariert werden.
- c) **Trennen Sie den Stecker vom Netz und/oder die Akkus vom Elektrogerät, bevor Sie Einstellungen am Gerät vornehmen, Zubehör wechseln oder es aufbewahren.** Diese Vorbeugemaßnahmen mindern die Gefahr, dass das Elektrogerät unbeabsichtigt startet.
- d) **Bewahren Sie nicht verwendete Elektrogeräte für Kinder unerreichbar auf und lassen Sie nicht zu, dass Personen ohne Erfahrung mit dem Elektrogerät oder mit diesen Anweisungen das Elektrogerät bedienen.** Elektrogeräte sind in den Händen nicht geschulter Personen gefährlich.
- e) **Warten Sie die Elektrogeräte. Prüfen Sie, ob bewegliche Teile verzogen oder ausgeschlagen, ob Teile gebrochen oder in einem Zustand sind, der den Betrieb des Elektrogerätes beeinträchtigen kann. Bei Beschädigungen lassen Sie das Elektrogerät reparieren, bevor Sie es verwenden.** Viele Unfälle entstehen wegen mangelnder Wartung der Elektrogeräte.
- f) **Halten Sie Schneidwerkzeuge scharf und sauber.** Richtig gewartete Schneidwerkzeuge mit scharfen Klingen blockieren seltener und sind leichter unter Kontrolle zu halten.
- g) **Verwenden Sie Elektrogeräte, Zubehör und Einsätze (Bits) usw. gemäß diesen Anweisungen und unter Berücksichtigung der Arbeitsbedingungen und der Aufgabe.** Wenn Sie das Elektrogerät für Aufgaben verwenden, die nicht bestimmungsgemäß sind, kann dies zu gefährlichen Situationen führen.

5) SERVICE

- a) **Lassen Sie Ihr Elektrowerkzeug nur von qualifiziertem Fachpersonal und nur mit Original-Ersatzteilen reparieren.** Damit wird sichergestellt, dass die Sicherheit des Gerätes erhalten bleibt.

Sicherheitshinweise für Heißluftgeräte

Wird das Werkzeug nicht vorsichtig gehandhabt, kann ein Feuer entstehen. Beachten Sie daher:

- Hitze kann auf brennbare Stoffe übergehen, die außerhalb der Sicht liegen. **VERWENDEN SIE DAS WERKZEUG NIEMALS** in einer feuchten Umgebung, in der brennbare Gase vorhanden sein könnten, und niemals in der Nähe von brennbaren Stoffen.
- **RICHTEN SIE DAS GERÄT NICHT** längere Zeit auf dieselbe Stelle.
- **VERWENDEN SIE DAS GERÄT NICHT** in explosionsgefährdeten Bereichen.
- Lassen Sie das Werkzeug vollständig auf seinem Ständer abkühlen, bevor Sie es lagern.
- **LASSEN SIE DAS WERKZEUG NIEMALS** unbeaufsichtigt, solange es eingeschaltet ist.
- **HALTEN SIE NIEMALS** die Hände über die Luftdüsen und blockieren Sie die Düsen unter keinen Umständen.
- Düse und Zubehörteile dieses Werkzeugs werden beim Gebrauch äußerst heiß. Lassen Sie diese Teile abkühlen, bevor Sie sie berühren.
- **SCHALTEN SIE DAS WERKZEUG STETS AUS**, bevor Sie es hinlegen.
- Dieses Gerät darf nicht von Personen (einschließlich Kindern) mit eingeschränkten physischen, sensorischen oder mentalen Fähigkeiten oder ohne ausreichende Erfahrung oder Kenntnisse verwendet werden, außer wenn diese Personen von einer Person, die für ihre Sicherheit verantwortlich ist, bei der Verwendung des Geräts beaufsichtigt oder mit ihm vertraut gemacht werden.
- Stellen Sie eine angemessene Be-/Entlüftung sicher, da giftige Gase entstehen könnten.
- **VERWENDEN SIE DAS WERKZEUG NIEMALS** als Haartrockner.
- **BEHINDERN SIE WEDER** den Lufteinlass, noch den Düsenauslass, da dies einen übermäßigen Hitzeaufbau verursachen kann, der das Werkzeug beschädigt.
- **RICHTEN SIE DEN HEISSLUFTSTROM NIEMALS** auf Personen.
- **BERÜHREN SIE NIEMALS** die Metalldüse, da diese beim Gebrauch sehr heiß wird und auch 30 Minuten nach Gebrauch noch heiß ist.
- Lehnen Sie die Düse beim Gebrauch oder unmittelbar nach Gebrauch nicht an etwas an.

- **STECKEN SIE NIEMALS** Gegenstände durch die Düse, da dies zu einem Stromschlag führen kann. Schauen Sie wegen der hohen Temperaturen niemals in die Düse hinein, solange das Werkzeug in Betrieb ist.
- **VERHINDERN SIE**, dass Farbe an der Düse oder am Schaber kleben bleibt, da sich die Farbe nach einiger Zeit entzünden kann.
- **ENTFERNEN SIE NIEMALS** während der Verwendung die Abdeckung des Hitzezylinders.

Zusätzliche Sicherheitshinweise für Heißluftgeräte

- Um die Gefahr von Explosionen zu mindern, verwenden Sie das Gerät **NICHT** in Farbspritzkabinen oder innerhalb von 3,0 m von Farbspritzarbeiten entfernt.
- **VERWENDEN SIE DIESES WERKZEUG NICHT, um bleihaltige Farbe zu entfernen.** Die Farbschichten, Rückstände und Farbdämpfe können giftiges Blei enthalten.
- Hitze kann auf brennbare Stoffe übergehen, die außerhalb der Sicht liegen, zum Beispiel können sich hinter Wänden, Decken, Böden, Verkleidungen und anderen Arten von Paneelen entflammbare Stoffe befinden, die bei der Arbeit an diesen Stellen durch das Heißluftgerät entzündet werden können. Die Entzündung solcher Stoffe wird unter Umständen nicht sofort bemerkt und kann zu Sach- und Personenschäden führen. Bewegen Sie bei der Arbeit an solchen Stellen das Heißluftgerät regelmäßig vor und zurück. Durch Verweilen auf einer Stelle kann sich das Paneel oder das Material dahinter entzünden.
HINWEIS: Diese Heißluftgeräte können Temperaturen über 550° C erzeugen.
- **VERWENDEN SIE DIESES WERKZEUG NICHT**, um Mahlzeiten aufzuwärmen.
- **LEGEN SIE DAS HEISSLUFTGERÄT NICHT** auf brennbare Oberflächen, wenn Sie mit dem Gerät arbeiten oder wenn Sie es gerade abgeschaltet haben.
- Bewegliche Gegenstände müssen beim Schaben gesichert und stabilisiert werden.
- Richten Sie den Heißluftstrom immer in eine sichere Richtung; niemals auf Personen oder entflammbare Gegenstände.
- **BERÜHREN SIE NIEMALS DIE METALLDÜSE**, da diese beim Gebrauch sehr heiß wird und auch 30 Minuten nach Gebrauch noch heiß ist. Tragen Sie Schutzhandschuhe.

- **HALTEN SIE DIE DÜSE IMMER** vom Kabel weg.
- Splitter und kleine Partikel von entfernter Farbe können sich entzünden und durch Löcher und Risse in der bearbeiteten Oberfläche geblasen werden.
- Verbrennen Sie die Farbe nicht. Verwenden Sie den mitgelieferten Schaber und halten Sie die Düse mindestens 25 mm von der gestrichenen Oberfläche entfernt. Falls Sie in senkrechter Richtung arbeiten, arbeiten Sie nach unten hin, um zu verhindern, dass Farbe in das Werkzeug hineinfällt und verbrennt.
- **VERWENDEN SIE IMMER** hochwertige Schaber und Messer zum Entfernen der Farbe.
- **VERWENDEN SIE DAS HEISSLUFTGERÄT NICHT** zusammen mit chemischen Abbeizmitteln.
- **VERWENDEN SIE NIEMALS** Ersatzdüsen zum Schaben.
- **RICHTEN SIE DEN HEISSLUFTSTROM NICHT** direkt auf Glas. Das Glas kann bersten und dies könnte zu Schäden oder Verletzungen führen.
- Entfernen Sie keine Etiketten und Typenschilder. Sie enthalten wichtige Informationen.
- Legen Sie das Heißluftgerät auf eine stabile, ebene Oberfläche ab, wenn Sie es nicht festhalten. Legen Sie das Kabel so, dass es das Werkzeug nicht umkippen kann.
- Denken Sie immer daran, dass dieses Werkzeug brennbare Materialien entzünden und andere Stoffe erweichen oder schmelzen kann. Schirmen Sie das Heißluftgerät bei jeder Art von Arbeit von diesen Materialien ab oder halten Sie es davon fern.
- Gelegentlich kann beim Ausschalten des Werkzeugs etwas Rauch austreten. Die Ursache dafür ist die Erwärmung von Ölrückständen, die sich während der Herstellung auf dem Heizelement abgesetzt haben.
- **Tragen Sie eine Schutzbrille und andere Sicherheitsausrüstung.**

Entfernen von Farbe



WARNUNG: Beim Entfernen von Farbe muss mit besonderer Vorsicht vorgegangen werden.

Bevor Sie mit dem Entfernen von Farbe beginnen, müssen Sie herausfinden, ob die zu entfernende Farbe Blei enthält. **FARBE AUF BLEIBASIS DARF NUR VON EINEM FACHMANN ENTFERNT**

WERDEN UND DARF NICHT MIT EINEM HEISSLUFTGERÄT ENTFERNT WERDEN.

Beim Entfernen von Farbe müssen folgende Richtlinien beachtet werden:

1. Bringen Sie das Werkstück nach draußen. Wenn das nicht möglich ist, sorgen Sie für eine gute Belüftung des Arbeitsbereichs. Öffnen Sie die Fenster und stellen Sie in eins davon ein Absauggebläse. Stellen Sie sicher, dass das Gebläse die Luft von innen nach außen bläst.
2. Entfernen Sie alle Teppiche, Vorleger, Möbel, Kleidungsstücke, Kochutensilien und Luftkanäle oder decken Sie sie ab.
3. Breiten Sie Tücher aus, um alle Farbspäne oder -splitter aufzufangen. Tragen Sie Schutzkleidung wie Arbeitshemden, -overalls und -hüte.
4. Arbeiten Sie immer nur in einem Raum gleichzeitig. Entfernen Sie Möbel aus dem Raum oder schieben Sie sie in die Zimmermitte und decken Sie sie ab. Arbeitsbereiche müssen vom Rest der Wohnung abgeschirmt werden, indem Tücher vor die Türen gelegt bzw. gehängt werden.
5. Kinder, Schwangere und möglicherweise Schwangere sowie stillende Mütter dürfen sich erst nach Abschluss der Arbeiten und der Reinigung wieder im Arbeitsbereich aufhalten.
6. Tragen Sie eine Atemschutzmaske gegen Staub oder mit einem Doppelfilter (gegen Staub und Rauch). Stellen Sie sicher, dass die Maske richtig sitzt. Durch Bärte und andere Gesichtsbehaarung wird die Dichtheit der Masken beeinträchtigt. Wechseln Sie die Filter häufig. **WEGWERFMASKEN AUS PAPIER SIND UNGEEIGNET.**
7. Bedienen Sie das Heißluftgerät mit Vorsicht. Halten Sie das Heißluftgerät in Bewegung, da durch exzessive Hitze Rauch erzeugt wird, der vom Bediener eingeatmet wird.
8. Bringen Sie keine Lebensmittel mit in den Arbeitsbereich. Waschen Sie sich Hände, Arme und Gesicht, und spülen Sie sich den Mund aus, bevor Sie etwas essen oder trinken. Rauchen Sie im Arbeitsbereich nicht und kauen Sie weder Kaugummi noch Tabak.
9. Entfernen Sie alle abgeschabte Farbe sowie den Staub, indem Sie die Böden feucht wischen. Reinigen Sie mit einem feuchten Tuch alle Wände, Fensterbänke und alle anderen Oberflächen, an denen Farbe oder Staub haften können. **FEGEN, STAUBWISCHEN ODER STAUBSAUGEN IST UNZUREICHEND.** Verwenden Sie zum Abwaschen und zum

DEUTSCH

Wischen ein Reinigungsmittel mit hohem Phosphat-Anteil oder mit Trinatriumphosphat.

10. Verpacken Sie nach dem Beenden der Arbeit die Farbspäne und -abfälle immer in einer doppelten Plastiktüte, verschließen Sie diese mit Klebeband und entsorgen Sie sie ordnungsgemäß.
11. Ziehen Sie Schutzkleidung und Arbeitsschuhe noch im Arbeitsbereich aus, damit Sie keinen Staub in den Rest der Wohnung tragen. Waschen Sie die Arbeitskleidung separat. Wischen Sie Schuhe mit einem feuchten Lappen ab, der zusammen mit der Arbeitskleidung gewaschen wird. Waschen Sie Haare und Körper gründlich mit Wasser und Seife.

WICHTIGER HINWEIS

Damit dieses Werkzeug Farbe effektiv entfernen kann, muss es extrem hohe Temperaturen erzeugen. Daher können bei der Arbeit Papier, Holz, Farb- und Lackreste und ähnliche Materialien entzündet werden.

Je vertrauter Sie mit dem Werkzeug werden und die richtige Technik entwickeln, desto geringer wird die Gefahr von Entzündungen. Das Beste, um die richtige Technik zu entwickeln, ist ÜBUNG! Arbeiten Sie an einfachen Projekten, bevorzugt im Freien, bis Sie ein "Gefühl" dafür bekommen, wie Sie mit dem Gerät sicher und effektiv umgehen können.

BEACHTEN SIE BEI DER ARBEIT DIE FOLGENDEN SICHERHEITSMASSNAHMEN

- Prüfen Sie bei Nichtgebrauch immer, ob das Gerät abgeschaltet und von der Stromversorgung getrennt ist.
- Reinigen Sie die Schaber Klinge häufig. Angesammelte Reste auf der Klinge können sich sehr leicht entzünden.
- Probieren Sie aus, welches der optimale Abstand zwischen der Düse des Werkzeugs und der zu bearbeitenden Oberfläche ist. Je nach zu entfernendem Material liegt der Abstand zwischen 25,4 mm–50,8 mm.
- Halten Sie das Heißluftgerät immer vor der Schaber Klinge in Bewegung.
- Entfernen Sie bei der Arbeit lose Farbteilchen, die sich um den Arbeitsbereich herum ansammeln.
- Halten Sie sich bei der Arbeit in Innenräumen von Vorhängen, Papier, Polstermöbeln und anderen brennbaren Stoffen fern.
- Denken Sie vor allem immer daran, dass es sich hierbei um ein professionelles Gerät handelt, das bei richtiger Handhabung hervorragende

Ergebnisse liefert. Üben Sie an einfachen Projekten, bis Sie mit dem Gerät vertraut sind. Erst dann haben Sie die richtige Technik gelernt.

Restrisiken

Trotz Beachtung der geltenden Sicherheitsvorschriften und des Einsatzes von Schutzvorrichtungen können bestimmte Risiken nicht vermieden werden. Diese sind:

- Schwerhörigkeit.
- Verletzungsgefahr durch umherfliegende Teilchen.
- Verbrennungsgefahr durch während des Betriebes heiß werdende Zubehörteile.
- Verletzungsgefahr durch andauernden Gebrauch.

Bildzeichen am Werkzeug

Die folgenden Bildzeichen sind am Gerät sichtbar angebracht:



Vor der Verwendung die Betriebsanleitung lesen.



Tragen Sie Gehörschutz.



Tragen Sie Augenschutz.

LAGE DES DATUMSCODES (ABB. [FIG.] 1)

Der Datumscodes (h), der auch das Herstelljahr enthält, ist in das Gehäuse geprägt.

Beispiel:

2010 XX XX

Herstelljahr

Packungsinhalt

Die Packung enthält:

- 1 Heißluftgerät
- 1 Zubehör
- 1 Betriebsanleitung
- 1 Explosionszeichnung
- Prüfen Sie das Gerät, die Teile oder Zubehörteile auf Beschädigungen, die beim Transport entstanden sein könnten.
- Nehmen Sie sich Zeit, die Betriebsanleitung vor Inbetriebnahme sorgfältig zu lesen.

Beschreibung (Abb. 1)



WARNUNG: Nehmen Sie niemals Änderungen am Elektrowerkzeug oder seinen Teilen vor. Dies könnte zu Schäden oder Verletzungen führen.

- a. Ein-/Aus-Schalter
- b. Luftöffnungen
- c. Aufrechtstellung
- d. Einstellknopf für Lufttemperatur (D26411)
LCD-Anzeige und Einstellung der Lufttemperatur (D26414)
- e. Düse
- f. Aufhängering
- g. Abdeckung des Hitzezylinders

BESTIMMUNGSGEMÄSSE VERWENDUNG

Ihr Heißluftgerät wurde für das Entfernen von Farbe, das Verlöten von Rohren, das Schrumpfen von PVC, das Verschweißen und Biegen von Kunststoffen sowie für allgemeine Trocknungs- und Auftauzwecke konstruiert.



WARNUNG: Nicht verwenden in nasser Umgebung oder in der Nähe von entflammaren Flüssigkeiten oder Gasen.

Dieses Heißluftgerät ist ein Elektrowerkzeug für den professionellen Gebrauch.

LASSEN SIE NICHT ZU, dass Kinder in Kontakt mit dem Gerät kommen. Wenn unerfahrene Personen dieses Gerät verwenden, sind diese zu beaufsichtigen.

Elektrische Sicherheit

Der Elektromotor wurde für eine einzige Spannung konstruiert. Überprüfen Sie immer, dass die Stromversorgung der Spannung auf dem Typenschild entspricht.



Ihr DEWALT-Gerät ist gemäß EN 60335 doppelt isoliert. Es muss deshalb nicht geerdet werden.

Wenn das Stromversorgungskabel beschädigt ist, muss es durch ein speziell ausgestattetes Kabel ersetzt werden, dass bei der DEWALT Kundendienstorganisation erhältlich ist.

- (CH)** Bei Ersatz des Netzkabels achten Sie auf Verwendung des Schweizer Netzsteckers.
- Typ 11 für Klasse II (Doppelisolierung) - Geräte
 - Typ 12 für Klasse I (Schutzleiter) - Geräte

- (CH)** Ortsveränderliche Geräte, die im Freien verwendet werden, müssen über einen Fehlerstromschutzschalter angeschlossen werden.

Verwendung eines Verlängerungskabels

Verwenden Sie ein zugelassenes Verlängerungskabel, das für die Leistungsaufnahme dieses Elektrowerkzeugs geeignet ist (siehe technische Daten). Der Mindestquerschnitt der Leitungen beträgt 1 mm² und die Höchstlänge beträgt 30 m.

Wenn Sie eine Kabeltrommel verwenden, wickeln Sie das Kabel vollständig ab.

ZUSAMMENBAU UND EINSTELLUNGEN



WARNUNG: Um die Gefahr von Verletzungen zu vermeiden, schalten Sie das Gerät aus und trennen Sie es vom Netz, bevor Sie Zubehör anbringen oder abbauen oder Einstellungen vornehmen oder ändern oder Reparaturen vornehmen. Überprüfen Sie, dass der Auslöseschalter in der AUS-Stellung ist. Ein unbeabsichtigtes Starten kann zu Verletzungen führen.

Lufttemperatur (Abb. 1)

D26411

Die Lufttemperatur kann auf eine Vielzahl von Anwendungen eingestellt werden. Drehen Sie den Einstellknopf für die Lufttemperatur (d) im Uhrzeigersinn für eine höhere und gegen den Uhrzeigersinn für eine geringere Temperatur.

D26414

- Drücken Sie die LCD-Anzeige und Einstellung der Lufttemperatur (d) und lassen Sie sie wieder los, um die gewünschte Temperatur in 10° C-Schritten einzustellen.
- Um die Temperatur stufenlos zu erhöhen oder zu senken, halten Sie die LCD-Anzeige und Einstellung der Lufttemperatur (d) gedrückt.
- Lassen Sie sie los, wenn die gewünschte Temperatur oder die Mindest-/Höchsttemperatur erreicht ist.
- Die Anzeige zeigt die tatsächliche steigende/fallende Temperatur, bis die gewünschte Temperatur erreicht ist.

DEUTSCH

EINSTELLEN DES TEMPERATURKONTROLLSYSTEMS D26414

Die gewünschte Temperatur wird im Speicher des Werkzeugs gespeichert. Bei jedem Einschalten verwendet das Heißluftgerät die letzte Temperatureinstellung unter Beachtung des Luftstroms. Falls Sie nicht sicher sind, welche Einstellung Sie verwenden sollten, beginnen Sie mit einer niedrigen Temperatureinstellung und erhöhen Sie die Temperatur allmählich, bis Sie das gewünschte Ergebnis erzielen.

Anwendungen

Die Tabelle unten enthält die Einstellungen für die verschiedenen Anwendungen.

Einstellung	Anwendungen
Niedrig	<ul style="list-style-type: none"> Trocknung von Farbe und Lack Entfernen von Aufklebern Wachsen und Entwachsen Trocknen von nassem Holz vor dem Verspachteln Schrumpfen von PVC-Schrumpfschläuchen und Isolationsrohren Auftauen von eingefrorenen Rohren
Mittel	<ul style="list-style-type: none"> Verschweißen von Kunststoffen Biegen von Kunststoffrohren und -schichten Lösen von festgerosteten oder zu fest angezogenen Muttern und Schrauben
Hoch	<ul style="list-style-type: none"> Entfernen von Farbe und Lack Verlöten von Sanitärinstallations-Verbindungen Entfernen von Linoleum- oder Vinyl-Bodenfliesen

Anbringen des richtigen Zubehörteils

Dieses Werkzeug wird mit einem Zubehörsatz für verschiedene Anwendungen ausgeliefert.

Icon	Beschreibung	Aufgabe
	Punktdüse	Schrumpfen (die Hitze wird auf eine kleine Fläche konzentriert)



50 mm
Flachdüse

Trocknen, Entfernen von Farbe, Entfernen von Linoleum oder Vinyl, Auftauen (die Hitze wird auf eine breitere Fläche verteilt)

1. Stellen Sie sicher, dass sich der Ein-/Ausschalter (a) in der Position O befindet und das Werkzeug von der Stromzufuhr getrennt wurde. Stellen Sie sicher, dass die Düse abgekühlt ist.
2. Setzen Sie das erforderliche Zubehör auf die Düse.

BETRIEB

Betriebsanweisungen



WARNUNG: Beachten Sie immer die Sicherheitsanweisungen und die geltenden Vorschriften.



WARNUNG: Um die Gefahr schwerer Verletzungen zu mindern, schalten Sie das Gerät aus und trennen Sie es vom Netz, bevor Sie Einstellungen vornehmen oder Anbaugeräte oder Zubehör anbringen oder entfernen.



WARNUNG: Stellen Sie sicher, dass die Düse **IMMER** von Ihnen oder anderen Personen wegweist.



WARNUNG: Achten Sie darauf, dass **NICHTS** in die Düse hineinfällt.

Richtige Haltung der Hände (Abb. 2, 3)



WARNUNG: Um die Gefahr schwerer Verletzungen zu mindern, beachten Sie **IMMER** die richtige Haltung der Hände, wie dargestellt.



WARNUNG: Um die Gefahr schwerer Verletzungen zu mindern, halten Sie das Gerät **IMMER** sicher fest und seien Sie auf eine plötzliche Reaktion gefasst.



WARNUNG: Legen Sie die andere Hand nicht auf die Luftöffnungen (Abb. 3).

Bei der korrekten Handposition hält eine Hand das Werkzeug wie in Abbildung 2.

Vor dem Betrieb

1. Setzen Sie das richtige Zubehörteil für die entsprechende Anwendung auf.

2. Drehen Sie den Einstellknopf für die Lufttemperatur (d) auf die gewünschte Lufttemperatur.

Ein- und Ausschalten (Abb. 4)

1. Stellen Sie den Ein/Aus-Schalter (a) auf die gewünschte Luftstromeinstellung:
 - I: 240 Liter/min (50°C–400°C)
 - 250 Liter/min (50°–400°C) (D26414)
 - Bei einem geringen Luftstrom wird das Werkstück langsam erhitzt.
 - II: 450 Liter/min (50°–600°C)
 - 500 Liter/min (50°–600°C) (D26414)
 - Bei einem starken Luftstrom wird das Werkstück schnell erhitzt.
2. Um das Werkzeug auszuschalten, stellen Sie den Ein/Aus-Schalter (a) auf Stellung O. Trennen Sie das Werkzeug von der Stromzufuhr und lassen Sie es abkühlen, bevor Sie es bewegen oder lagern.

Entfernen von Farbe



WARNUNG: Siehe **Wichtiger Hinweis** unter **Zusätzliche Sicherheitshinweise für Heißluftgeräte**, bevor Sie mit dem Werkzeug Farbe entfernen.



WARNUNG: Entfernen Sie nicht Farbe von Metallfensterrahmen, da die Hitze auf das Glas übergehen kann und Glasschäden entstehen können.

- Beim Entfernen von Farbe an anderen Fensterrahmen verwenden Sie die Glasschutzdüse.
 - Richten Sie das Werkzeug nicht zu lange auf eine Stelle, um zu verhindern, dass sich die Oberfläche entzündet.
 - Vermeiden Sie, dass sich Farbe auf dem Schaberzubehör ansammelt, da sich die Farbe entzünden kann. Falls erforderlich, entfernen Sie die Farbreste vorsichtig mit einem Messer vom Schaberzubehör.
1. Setzen Sie das entsprechende Zubehörteil auf.
 2. Drehen Sie den Einstellknopf für die Lufttemperatur (d) auf hoch.
 3. Zum Einschalten des Gerätes wählen Sie den gewünschten Luftstrom.
 4. Richten Sie die Heißluft auf die zu entfernende Farbe.
Die besten Ergebnisse erzielen Sie, indem Sie das Heißluftgerät langsam, aber

GLEICHMÄSSIG von einer Seite zur anderen bewegen, um die Hitze gleichmäßig zu verteilen. HALTEN SIE DAS GERÄT NIE LANGE AUF EINE STELLE.

5. Sobald die Farbe weich wird, schaben Sie die Farbe mit einem Handschaber ab.

DENKEN SIE DARAN: Splitter und kleine Partikel von entfernter Farbe können sich entzünden und durch Löcher und Risse in der bearbeiteten Oberfläche geblasen werden.

Stationärer Gebrauch (Abb. 1)

Dieses Werkzeug kann auch stationär eingesetzt werden.

1. Stellen Sie den Ständer (c) wie in Abbildung 1 auf.
2. Setzen Sie das Werkzeug auf eine ebene, stabile Werkbank. Stellen Sie sicher, dass es nicht umkippen kann.
3. Sichern Sie das Kabel, um zu verhindern, dass es sich in etwas verfängt oder das Werkzeug von der Werkbank herunterzieht.
4. Zum Einschalten des Gerätes wählen Sie den gewünschten Luftstrom.

Konstante Wärmesteuerung (Überlastungsschutz)

Wenn das Werkzeug überlastet ist, schützt diese Funktion das Heizelement vor Beschädigungen, ohne dass das Werkzeug angehalten wird und/oder ohne dass es abkühlt.

1. Wenn die Temperatur zu hoch wird, schaltet sich das Heizelement selbsttätig aus. Der Motor läuft weiter und erzeugt kalte Luft.
2. Wenn die Temperatur ausreichend abgekühlt ist (nach nur wenigen Sekunden), schaltet sich das Heizelement automatisch wieder ein.

Werkzeugring (Abb. 1)



WARNUNG: Schalten Sie das Gerät **IMMER** aus, trennen Sie es von der Stromversorgung und lassen Sie es mindestens 30 Minuten abkühlen, bevor Sie es bewegen oder lagern.

Zur einfachen Lagerung kann das Werkzeug am Werkzeugring (f) aufgehängt werden. Das Heißluftgerät sollte nicht im Freien gelagert werden.

Abkühlzeit

Düse und Zubehör werden beim Gebrauch sehr heiß. Schalten Sie das Gerät aus, trennen Sie es von

DEUTSCH

der Stromversorgung und lassen Sie es mindestens 30 Minuten abkühlen, bevor Sie es bewegen oder lagern.

HINWEIS: Um die Abkühlzeit zu verringern, schalten Sie das Werkzeug mit der niedrigsten Temperatureinstellung ein und lassen Sie es einige Minuten laufen.

WARTUNG

Ihr DEWALT Elektrowerkzeug wurde für langfristigen Betrieb mit minimalem Wartungsaufwand konstruiert. Ein kontinuierlicher, zufriedenstellender Betrieb hängt von der geeigneten Pflege des Elektrowerkzeugs und seiner regelmäßiger Reinigung ab.



WARNUNG: Um die Gefahr von Verletzungen zu vermeiden, schalten Sie das Gerät aus und trennen Sie es vom Netz, bevor Sie Zubehör anbringen oder abbauen oder Einstellungen vornehmen oder ändern oder Reparaturen vornehmen. Überprüfen Sie, dass der Auslöseschalter in der AUS-Stellung ist. Ein unbeabsichtigtes Starten kann zu Verletzungen führen.



Schmierung

Ihr Elektrogerät benötigt keine zusätzliche Schmierung.



Reinigung



WARNUNG: Blasen Sie mit Trockenluft immer dann Schmutz und Staub aus dem Hauptgehäuse, wenn sich Schmutz sichtbar in und um die Lüftungsschlitze ansammelt. Tragen Sie bei diesen Arbeiten zugelassene Augenschutz und eine zugelassene Staubmaske.



WARNUNG: Verwenden Sie niemals Lösungsmittel oder andere scharfe Chemikalien für die Reinigung der nicht-metallischen Teile des Gerätes. Diese Chemikalien können das in diesen Teilen verwendete Material aufweichen. Verwenden Sie ein nur mit Wasser und einer milden Seife befeuchtetes Tuch. Achten Sie darauf, dass niemals Flüssigkeiten in das Gerät eindringen.

Tauchen Sie niemals irgendein Teil des Gerätes in eine Flüssigkeit.

Optionales Zubehör



WARNUNG: Da Zubehör, das nicht von DEWALT angeboten wird, nicht mit diesem Produkt geprüft worden ist, kann die Verwendung von solchem Zubehör an diesem Gerät gefährlich sein. Um das Verletzungsrisiko zu mindern, sollte mit diesem Produkt nur von DEWALT empfohlenes Zubehör verwendet werden.

Fragen Sie Ihren Händler nach weiteren Informationen zu geeignetem Zubehör.

Umweltschutz



Abfalltrennung. Dieses Produkt darf nicht mit normalem Haushaltsabfall entsorgt werden.

Wenn Sie eines Tages feststellen, dass Ihr DEWALT-Produkt ersetzt werden muss oder Sie es nicht mehr benötigen, entsorgen Sie es nicht mit dem normalen Haushaltsabfall. Führen Sie dieses Produkt der Abfalltrennung zu.



Die separate Entsorgung von Gebrauchsgüterprodukten und Verpackungen ermöglicht das Recycling und die Wiederverwendung der Stoffe. Die Wiederverwendung von Recyclingstoffen hilft, Umweltverschmutzung zu vermeiden und mindert die Nachfrage nach Rohstoffen.

Lokale Vorschriften regeln möglicherweise die getrennte Entsorgung von Elektroprodukten und Haushaltsabfall an kommunalen Entsorgungsstellen oder beim Einzelhändler, wenn Sie ein neues Produkt kaufen.

DEWALT stellt Möglichkeiten für die Sammlung und das Recycling von DEWALT-Produkten nach Ablauf des Nutzungszeitraums zur Verfügung. Um diesen Service zu nutzen, bringen Sie bitte Ihr Produkt zu einer beliebigen autorisierten Kundendienstwerkstatt, die es in unserem Auftrag sammelt.

Die nächstgelegene autorisierte Kundendienststelle erfahren Sie bei Ihrem örtlichen DEWALT-Geschäftsstelle unter der in dieser Betriebsanleitung angegebenen Adresse. Alternativ erhalten Sie eine Liste der autorisierten DEWALT-Kundendienstwerkstätten und vollständige Informationen über unseren Kundendienst im Internet unter: www.2helpU.com.

GARANTIE

DEWALT vertraut in die Qualität seiner Produkte und bietet den professionellen Anwendern des Produktes eine herausragende Garantie. Diese Garantierklärung gilt als Ergänzung und unbeschadet Ihrer Rechte aus dem Vertrag als professioneller Anwender oder Ihrer gesetzlichen Ansprüche als privater, nicht-professioneller Anwender. Diese Garantie gilt innerhalb der Staatsgebiete der Mitgliedstaaten der Europäischen Union und der Europäischen Freihandelszone.

• 30 TAGE ZUFRIEDENHEITSGARANTIE OHNE RISIKO •

Wenn Sie mit der Leistung Ihres DEWALT-Gerätes nicht vollständig zufrieden sind, geben Sie es einfach innerhalb von 30 Tagen komplett im Originallieferumfang, so wie gekauft, an den Händler zurück, um eine vollständige Erstattung oder ein Austauschgerät zu erhalten. Das Produkt darf normalem Verschleiß ausgesetzt sein. Der Kaufbeleg ist vorzulegen.

• EIN JAHR KOSTENLOSE INSPEKTION •

Innerhalb der ersten 12 Monate ab Kauf werden Wartungs- und Kundendienstleistungen für Ihr DEWALT-Gerät kostenlos durch eine autorisierte DEWALT-Kundendienstwerkstatt ausgeführt. Der Kaufbeleg muss vorgelegt werden. Gilt einschließlich Arbeitskosten. Gilt nicht für Zubehör und Ersatzteile, sofern es sich nicht um einen Garantiefall handelt.

• EIN JAHR VOLLSTÄNDIGE GARANTIE •

Wenn Ihr DEWALT-Produkt wegen Material- oder Produktionsmängeln innerhalb von 12 Monaten ab Kauf einen Fehler aufweist, garantiert DEWALT den kostenlosen Austausch aller fehlerhaften Teile oder, nach unserer Wahl, die kostenlose Wandlung des Gerätes unter den folgenden Bedingungen:

- Das Produkt wurde nicht unsachgemäß behandelt.
- Das Produkt war normalem Verschleiß ausgesetzt.
- Es wurden keine Reparaturversuche durch nicht autorisierte Personen vorgenommen.
- Der Kaufbeleg wird vorgelegt.
- Das Produkt wird vollständig im Originallieferumfang zurückgegeben.

Wenn Sie einen Anspruch geltend machen möchten, setzen Sie sich mit Ihrem Händler in Verbindung oder finden Sie die nächste DEWALT-Kundendienstwerkstatt im DEWALT-Katalog oder setzen Sie sich mit der DEWALT-Geschäftsstelle unter der in dieser Betriebsanleitung angegebenen Adresse in Verbindung. Eine Liste der autorisierten DEWALT-Kundendienstwerkstätten und vollständige Informationen über unseren Kundendienst finden Sie im Internet unter: www.2helpU.com.

HEAT GUN

D26411, D26414

Congratulations!

You have chosen a DEWALT tool. Years of experience, thorough product development and innovation make DEWALT one of the most reliable partners for professional power tool users.

Technical Data

		D26411	D26414
Voltage	V	220-240	220-240
	UK & Ireland	V 230/115	230/115
Type		1	1
Power input	W	1800	2000
Power input (115V)	W	1600	1600
Air temperature range (at nozzle)	°C	50–400	50–400
		and 50–600	and 50–600
Weight	kg	0.65	0.71

L_{PA} (sound pressure)	dB(A)	68	68
K_{PA} (sound pressure uncertainty)	dB(A)	3	3
L_{WA} (sound power)	dB(A)	79	79
K_{WA} (sound power uncertainty)	dB(A)	3	3

Vibration total values (tri-ax vector sum)

Vibration emission value a_h			
$a_h =$	m/s ²	0.86	0.86
Uncertainty K =	m/s ²	1.5	1.5

The vibration emission level given in this information sheet has been measured in accordance with a standardised test and may be used to compare one tool with another. It may be used for a preliminary assessment of exposure.



WARNING: The declared vibration emission level represents the main applications of the tool. However if the tool is used for different applications, with different accessories or poorly maintained, the vibration emission may differ. This may significantly increase the exposure level over the total working period.

An estimation of the level of exposure to vibration should also take into account the times when the tool is switched off

or when it is running but not actually doing the job. This may significantly reduce the exposure level over the total working period.

Identify additional safety measures to protect the operator from the effects of vibration such as: maintain the tool and the accessories, keep the hands warm, organisation of work patterns.

Fuses

Europe	230 V tools	10 Amperes, mains
U.K. & Ireland	230 V tools	13 Amperes, in plugs

This device is intended for the connection to a power supply system with a maximum permissible system impedance Z_{max} of 0,1 Ω at the interface point (power service box) of the user's supply. The user has to ensure that this device is connected only to a power supply system which fulfills the requirements above. If necessary, the user can ask the public power supply company for the system impedance at the interface point.

Definitions: Safety Guidelines

The definitions below describe the level of severity for each signal word. Please read the manual and pay attention to these symbols.



DANGER: Indicates an imminently hazardous situation which, if not avoided, **will** result in **death or serious injury**.



WARNING: Indicates a potentially hazardous situation which, if not avoided, **could** result in **death or serious injury**.



CAUTION: Indicates a potentially hazardous situation which, if not avoided, **may** result in **minor or moderate injury**.

NOTICE: Indicates a practice **not related to personal injury** which, if not avoided, **may** result in **property damage**.



Denotes risk of electric shock.



Denotes risk of fire.

EC-Declaration of Conformity

MACHINERY DIRECTIVE



D26411, D26414

DEWALT declares that these products described under "technical data" are in compliance with: 2006/42/EC, EN 60335-1, EN 60335-2-45.

These products also comply with Directive 2004/108/EC. For more information, please contact DEWALT at the following address or refer to the back of the manual.

The undersigned is responsible for compilation of the technical file and makes this declaration on behalf of DEWALT.

Horst Grossmann
Vice President Engineering and Product
Development
DEWALT, Richard-Klinger-Straße 11,
D-65510, Idstein, Germany
01.03.2010



WARNING: To reduce the risk of injury, read the instruction manual.

General Power Tool Safety Warnings



WARNING! Read all safety warnings and all instructions. Failure to follow the warnings and instructions may result in electric shock, fire and/or serious injury.

SAVE ALL WARNINGS AND INSTRUCTIONS FOR FUTURE REFERENCE

The term "power tool" in the warnings refers to your mains-operated (corded) power tool or battery-operated (cordless) power tool.

1) WORK AREA SAFETY

- Keep work area clean and well lit.** Cluttered or dark areas invite accidents.
- Do not operate power tools in explosive atmospheres, such as in the presence of flammable liquids, gases or dust.** Power tools create sparks which may ignite the dust or fumes.

- Keep children and bystanders away while operating a power tool.** Distractions can cause you to lose control.

2) ELECTRICAL SAFETY

- Power tool plugs must match the outlet. Never modify the plug in any way. Do not use any adapter plugs with earthed (grounded) power tools.** Unmodified plugs and matching outlets will reduce risk of electric shock.
- Avoid body contact with earthed or grounded surfaces such as pipes, radiators, ranges and refrigerators.** There is an increased risk of electric shock if your body is earthed or grounded.
- Do not expose power tools to rain or wet conditions.** Water entering a power tool will increase the risk of electric shock.
- Do not abuse the cord. Never use the cord for carrying, pulling or unplugging the power tool. Keep cord away from heat, oil, sharp edges or moving parts.** Damaged or entangled cords increase the risk of electric shock.
- When operating a power tool outdoors, use an extension cord suitable for outdoor use.** Use of a cord suitable for outdoor use reduces the risk of electric shock.
- If operating a power tool in a damp location is unavoidable, use a residual current device (RCD) protected supply.** Use of an RCD reduces the risk of electric shock.

3) PERSONAL SAFETY

- Stay alert, watch what you are doing and use common sense when operating a power tool. Do not use a power tool while you are tired or under the influence of drugs, alcohol or medication.** A moment of inattention while operating power tools may result in serious personal injury.
- Use personal protective equipment. Always wear eye protection.** Protective equipment such as dust mask, non-skid safety shoes, hard hat, or hearing protection used for appropriate conditions will reduce personal injuries.
- Prevent unintentional starting. Ensure the switch is in the off position before connecting to power source and/or battery pack, picking up or carrying the tool.** Carrying power tools with your finger on the switch or energising power tools that have the switch on invites accidents.

ENGLISH

- d) **Remove any adjusting key or wrench before turning the power tool on.** A wrench or a key left attached to a rotating part of the power tool may result in personal injury.
- e) **Do not overreach. Keep proper footing and balance at all times.** This enables better control of the power tool in unexpected situations.
- f) **Dress properly. Do not wear loose clothing or jewellery. Keep your hair, clothing and gloves away from moving parts.** Loose clothes, jewellery or long hair can be caught in moving parts.
- g) **If devices are provided for the connection of dust extraction and collection facilities, ensure these are connected and properly used.** Use of dust collection can reduce dust-related hazards.

4) POWER TOOL USE AND CARE

- a) **Do not force the power tool. Use the correct power tool for your application.** The correct power tool will do the job better and safer at the rate for which it was designed.
- b) **Do not use the power tool if the switch does not turn it on and off.** Any power tool that cannot be controlled with the switch is dangerous and must be repaired.
- c) **Disconnect the plug from the power source and/or the battery pack from the power tool before making any adjustments, changing accessories, or storing power tools.** Such preventive safety measures reduce the risk of starting the power tool accidentally.
- d) **Store idle power tools out of the reach of children and do not allow persons unfamiliar with the power tool or these instructions to operate the power tool.** Power tools are dangerous in the hands of untrained users.
- e) **Maintain power tools. Check for misalignment or binding of moving parts, breakage of parts and any other condition that may affect the power tool's operation. If damaged, have the power tool repaired before use.** Many accidents are caused by poorly maintained power tools.
- f) **Keep cutting tools sharp and clean.** Properly maintained cutting tools with sharp cutting edges are less likely to bind and are easier to control.
- g) **Use the power tool, accessories and tool bits etc., in accordance with these instructions taking into account the**

working conditions and the work to be performed. Use of the power tool for operations different from those intended could result in a hazardous situation.

5) SERVICE

- a) **Have your power tool serviced by a qualified repair person using only identical replacement parts.** This will ensure that the safety of the power tool is maintained.

Safety Instructions for Heat Guns

A fire may result if the appliance is not used with care, therefore:

- Heat may be conducted to combustible materials that are out of sight. **DO NOT** use in a damp atmosphere, where flammable gases may be present or near combustible materials.
- **DO NOT** apply to the same place for a long time.
- **DO NOT** use in presence of an explosive atmosphere.
- Place the appliance on its stand after use and allow it to cool down before storage.
- **DO NOT** leave the tool unattended while it is switched on.
- **DO NOT** place your hand over the air vents or block the vents in any way.
- The nozzle and accessories of this tool become extremely hot during use. Let these parts cool down before touching.
- **ALWAYS** switch the tool off before putting it down.
- This appliance is not intended for use by persons (including children) with reduced physical, sensory or mental capabilities, or lack of experience and knowledge, unless they have been given supervision or instruction concerning use of the appliance by a person responsible for their safety.
- Ensure adequate ventilation as toxic fumes may be produced.
- **DO NOT** use as a hair dryer.
- **DO NOT** obstruct either the air intake or nozzle outlet, as this may cause excessive heat build up resulting in damage to the tool.
- **DO NOT** direct the hot air blast at other people.
- **DO NOT** touch the metal nozzle as it becomes very hot during use and remains hot for up to 30 minutes after use.
- **DO NOT** place the nozzle against anything while using or immediately after use.

- **DO NOT** poke anything down the nozzle as it could give you an electric shock. Do not look down the nozzle while the unit is working because of the high temperatures being produced.
- **DO NOT** allow paint to adhere to the nozzle or scraper as it could ignite after some time.
- **DO NOT** remove the heat barrel cover during use.

Additional Safety Warnings for Heat Guns

- To reduce the risk of explosion, **DO NOT** use in paint spray booths or within 3.0 m of paint spraying operations.
- **DO NOT use this tool to remove paint containing lead.** The peelings, residue and vapors of paint may contain lead which is poisonous
- Hidden areas such as behind walls, ceilings, floors, soffit boards and other panels may contain flammable materials that could be ignited by the heat gun when working in these locations. The ignition of these materials may not be readily apparent and could result in property damage and injury to persons. When working in these locations, keep the heat gun moving in a back-and-forth motion. Lingering or pausing in one spot could ignite the panel or the material behind it.

NOTE: These heat guns are capable of producing temperatures in excess of 550° C.

- **DO NOT** use this tool to heat food.
- **DO NOT** lay the heat gun on flammable surfaces when operating the gun or immediately after shutting it off.
- Keep moveable items secured and steady while scraping.
- Be sure to direct the hot air blast in a safe direction; away from other people or flammable objects.
- **KEEP FINGERS AWAY FROM METAL NOZZLE;** it becomes very hot during use and remains hot for 30 minutes after use. Wear gloves to protect hands.
- **ALWAYS** keep nozzle away from cord.
- Splinters and small particles of stripped paint can be ignited and blown through holes and cracks in the surface being stripped.
- **DO NOT** burn the paint. Use the scraper provided and keep the nozzle at least 25 mm

away from the painted surface. When working in a vertical direction, work downwards to prevent paint from falling into the tool and burning.

- **ALWAYS** use good quality scrapers and stripping knives.
- **DO NOT** use the heat gun in combination with chemical strippers.
- **DO NOT** use accessory nozzles as scrapers.
- **DO NOT** direct heatgun airflow directly on glass. The glass may crack and could result in property damage or personal injury.
- Maintain labels and nameplates. These carry important information.
- Place the heat gun on a stable, level surface when not hand held. Place the cord in a position that won't cause the heat gun to tip over.
- Be constantly aware that this tool can ignite flammable materials, soften or melt others. Regardless of the task you are performing, shield or keep the heat gun away from these materials.
- You may occasionally notice some slight smoking of the tool after it is turned off. This is the result of heating the residual oil that was deposited on the heating element during the manufacturing process.
- **Use eye protection and other safety equipment.**

Removing Paint



WARNING: Extreme care should be taken when stripping paint.

Before beginning any paint removal process you should determine whether the paint you are removing contains lead. **LEAD-BASED PAINT SHOULD ONLY BE REMOVED BY A PROFESSIONAL AND SHOULD NOT BE REMOVED USING A HEAT GUN.**

Persons removing paint should follow these guidelines:

1. Move the workpiece outdoors. If this is not possible, keep the work area well ventilated. Open the windows and put an exhaust fan in one of them. Be sure the fan is moving the air from inside to outside.
2. Remove or cover any carpets, rugs, furniture, clothing, cooking utensils and air ducts.
3. Place drop cloths in the work area to catch any paint chips or peelings. Wear protective clothing such as extra work shirts, overalls and hats.

ENGLISH

4. Work in one room at a time. Furnishings should be removed or placed in the center of the room and covered. Work areas should be sealed off from the rest of the dwelling by sealing doorways with drop cloths.
5. Children, pregnant or potentially pregnant women and nursing mothers should not be present in the work area until the work is done and all clean up is complete.
6. Wear a dust respirator mask or a dual filter (dust and fume) respirator mask. Be sure the mask fits. Beards and facial hair may keep masks from sealing properly. Change filters often.
DISPOSABLE PAPER MASKS ARE NOT ADEQUATE.
7. Use caution when operating the heat gun. Keep the heat gun moving as excessive heat will generate fumes which can be inhaled by the operator.
8. Keep food and drink out of the work area. Wash hands, arms and face and rinse mouth before eating or drinking. Do not smoke or chew gum or tobacco in the work area.
9. Clean up all removed paint and dust by wet mopping the floors. Use a wet cloth to clean all walls, sills and any other surface where paint or dust is clinging. **DO NOT SWEEP, DRY DUST OR VACUUM.** Use a high phosphate detergent or trisodium phosphate (TSP) to wash and mop areas.
10. At the end of each work session put the paint chips and debris in a double plastic bag, close it with tape or twist ties and dispose of properly.
11. Remove protective clothing and work shoes in the work area to avoid carrying dust into the rest of the dwelling. Wash work clothes separately. Wipe shoes off with a wet rag that is then washed with the work clothes. Wash hair and body thoroughly with soap and water.

IMPORTANT NOTICE

In order for this tool to be an effective paint stripper, it must produce extremely high temperatures. As a consequence, the stripper is capable of igniting paper, wood, paint and varnish residue and similar materials.

As you become more familiar with the tool and develop the proper technique, the danger of accidental ignition will be greatly reduced. In establishing the proper technique, the best thing to do is **PRACTICE!** Work on simple stripping projects,

preferably outdoors, until you get a "feel" for how to use your stripper safely and effectively.

AS YOU PRACTICE, OBSERVE THE FOLLOWING PROCEDURES FOR SAFETY

- Always be sure the tool is turned off and disconnected from power supply when unattended.
- Clean the scraper blade often during use. Built up residue on the blade is highly flammable.
- Experiment to find the optimum distance from the tool's nozzle to the surface being stripped. This distance 25.4 mm–50.8 mm will vary depending on the material being removed.
- Keep the heat gun moving ahead of the scraper blade at all times.
- As you work, clean up loose pieces of paint as they accumulate around the work area.
- When working indoors, keep away from curtains, papers, upholstery and similar flammable materials.
- Above all, remember that this is a serious tool that is capable of producing excellent results when used properly. Practice on simple projects until you feel comfortable with your stripper. Only then will you have mastered the proper technique.

Residual Risks

In spite of the application of the relevant safety regulations and the implementation of safety devices, certain residual risks cannot be avoided. These are:

- Impairment of hearing.
- Risk of personal injury due flying particles.
- Risk of burns due to accessories becoming hot during operation.
- Risk of personal injury due to prolonged use.

Markings on Tool

The following pictograms are shown on the tool:



Read instruction manual before use.



Wear ear protection.



Wear eye protection.

DATE CODE POSITION (FIG. 1)

The Date Code (h), which also includes the year of manufacture, is printed into the housing.

Example:

2010 XX XX

Year of Manufacture

Package Contents

The package contains:

- 1 Heatgun
- 1 Set of accessories
- 1 Instruction manual
- 1 Exploded drawing
- Check for damage to the tool, parts or accessories which may have occurred during transport.
- Take the time to thoroughly read and understand this manual prior to operation.

Description (fig. 1)

WARNING: Never modify the power tool or any part of it. Damage or personal injury could result.

- a. On/off switch
- b. Air vents
- c. Kick-off stand
- d. Air temperature adjustment knob (D26411)
LCD air temperature indicator and adjuster (D26414)
- e. Nozzle
- f. Tool hanging ring
- g. Heat barrel cover

INTENDED USE

Your heat gun has been designed for stripping paint, soldering pipes, shrinking PVC, welding and bending plastics as well as general drying and thawing purposes.



WARNING: Do not use under wet conditions or in presence of flammable liquids or gases.

The heat gun is a professional power tool.

DO NOT let children come into contact with the tool. Supervision is required when inexperienced operators use this tool.

Electrical Safety

The electric motor has been designed for one voltage only. Always check that the power supply corresponds to the voltage on the rating plate.



Your DEWALT tool is double insulated in accordance with EN 60335; therefore no earth wire is required.



WARNING: 115 V units have to be operated via a fail-safe isolating transformer with an earth screen between the primary and secondary winding.

If the supply cord is damaged, it must be replaced by a specially prepared cord available through the DEWALT service organisation.

Mains Plug Replacement (U.K. & Ireland Only)

If a new mains plug needs to be fitted:

- Safely dispose of the old plug.
- Connect the brown lead to the live terminal in the plug.
- Connect the blue lead to the neutral terminal.



WARNING: No connection is to be made to the earth terminal.

Follow the fitting instructions supplied with good quality plugs. Recommended fuse: 13 A.

Using an Extension Cable

If an extension cable is required, use an approved extension cable suitable for the power input of this tool (see technical data). The minimum conductor size is 1 mm²; the maximum length is 30 m.

When using a cable reel, always unwind the cable completely.

ASSEMBLY AND ADJUSTMENTS

WARNING: To reduce the risk of injury, turn unit off and disconnect machine from power source before installing and removing accessories, before adjusting or changing set-ups or when making repairs. Be sure the trigger switch is in the OFF position. An accidental start-up can cause injury.

Air Temperature (fig. 1)**D26411**

The air temperature can be adjusted to suit a wide range of applications. Turn the air temperature adjustment knob (d) clockwise or counterclockwise for higher or lower heat.

ENGLISH

D26414

- Press and release the LCD air temperature indicator and adjuster (d) to set the desired temperature in 10° C increments.
- To continuously increase or decrease the temperature press and hold the LCD air temperature indicator and adjuster (d).
- Release the indicator when desired temperature or minimum/maximum temperature is reached.
- The display shows the actual rising/falling temperature until the desired temperature is reached.

SET AND FORGET TEMPERATURE CONTROL SYSTEM D26414

The desired temperature is stored in the memory of the tool. Each time the heat gun is turned on, the heat gun heats to the last temperature setting, with respect to air flow. If unsure about the setting, always start with a low temperature setting and gradually increase the temperature until the desired setting is reached.



Applications

The table below suggests settings for different applications.

Setting	Applications
Low	<ul style="list-style-type: none"> • Drying paint and varnish • Removing stickers • Waxing and dewaxing • Drying wet timber prior to filling • Shrinking PVC wrapping and insulation tubes • Thawing frozen pipes
Medium	<ul style="list-style-type: none"> • Welding plastics • Bending plastic pipes and sheets • Loosening rusted or tightly fastened nuts and bolts
High	<ul style="list-style-type: none"> • Removing paint and lacquer • Soldering plumbing joints • Removing linoleum or vinyl floor tiles

To Attach the Correct Accessory

This tool is supplied with a set of accessories for different applications.

Icon	Description	Purpose
	Cone nozzle	Shrink sleeving (heat over concentrated small area)
	50 mm Fish tail surface nozzle	Drying, removing paint, removing vinyl or linoleum, thawing (heat spread over wide area)

1. Make sure the on/off switch (a) is in position O and the tool is disconnected from the power source. Ensure the nozzle has cooled down.
2. Place the desired accessory onto the nozzle.

OPERATION

Instructions for Use



WARNING: Always observe the safety instructions and applicable regulations.



WARNING: To reduce the risk of serious personal injury, turn tool off and disconnect tool from power source before making any adjustments or removing/installing attachments or accessories.



WARNING: Make sure the nozzle ALWAYS points away from you and any bystanders.



WARNING: DO NOT drop anything into the nozzle.

Proper Hand Position (fig. 2, 3)



WARNING: To reduce the risk of serious personal injury, ALWAYS use proper hand position as shown.



WARNING: To reduce the risk of serious personal injury, ALWAYS hold securely in anticipation of a sudden reaction.



WARNING: Do not place your other hand over the air vents (Fig. 3).

Proper hand position requires one hand holding the tool as shown in Figure 2.

Prior to operation

1. Attach the correct accessory recommended for the application.
2. Turn the air temperature adjustment knob (d) to desired air temperature.

Switching On and Off (fig. 4)

1. Push the on/off switch (a) to the desired air flow settings:
 - I: 240 liter/min (50°C–400°C)
250 liter/min (50°–400°C) (D26414)
A low air flow to heat up the workpiece slowly.
 - II: 450 liter/min (50°–600°C)
500 liter/min (50°–600°C) (D26414)
A high air flow to heat up the workpiece quickly.
2. To turn the tool off, push the on/off switch (a) to position O. Disconnect the tool from the power source and let the tool cool down before moving or storing it.

Removing Paint



WARNING: Refer to **Important Notice under Additional Safety Instructions for Heat Guns** before using the tool to remove paint.



WARNING: Do not strip metal window frames as the heat may crack the glass.

- When stripping other window frames, use a glass protection nozzle.
 - To prevent igniting the surface, do not keep the tool directed at one spot too long.
 - Avoid collecting paint on the scraper accessory, as it may ignite. If necessary, carefully remove paint debris from the scraper accessory using a knife.
1. Attach the appropriate accessory.
 2. Turn the air temperature adjustment knob (d) to high.
 3. Turn the tool on by selecting the desired air flow.
 4. Direct the hot air onto the paint to be removed.

Best results will be achieved if the heat gun is moved slowly, but CONSTANTLY, from side to side to evenly distribute heat. DO NOT LINGER OR PAUSE IN ONE SPOT.

5. When the paint softens, scrape the paint away using a hand scraper.

REMEMBER: Splinters and small particles of stripped paint can be ignited and blown through holes and cracks in the surface being stripped.

Stationary Use (fig. 1)

This tool can also be used in stationary mode.

1. Fold down the kickstand (c) as shown in Figure 1.
2. Set the tool onto a level, stable workbench. Ensure the tool will not tip over.
3. Secure the power cord to prevent entanglement or pulling the tool off the workbench.
4. Turn the tool on by selecting the desired air flow.

Constant Heat Control (Overload Protection)

When the tool is overloaded, this feature protects the heating element from damage without stopping the tool and/or without a cool down period.

1. When the temperature gets too hot, the heating element switches itself off. The motor will continue to run and produce cold air.
2. When the temperature has cooled sufficiently (taking only a few seconds) the heating element will switch on automatically.

Tool Ring (fig. 1)



WARNING: ALWAYS turn heat gun off, disconnect from the power source and let the tool cool down for at least 30 minutes before moving or storing it.

For easy storage, the tool can hang from the tool ring (f). The heat gun should be stored indoors.

Cool Down Period

The nozzle and accessory becomes very hot during use. Turn heat gun off, disconnect from the power source and let the tool cool down for at least 30 minutes before moving or storing it.

NOTE: To reduce the cooling time, switch the tool on at the lowest air temperature setting and let it run for a few minutes before turning the heat gun off.

MAINTENANCE

Your DEWALT power tool has been designed to operate over a long period of time with a minimum of maintenance. Continuous satisfactory operation depends upon proper tool care and regular cleaning.



WARNING: To reduce the risk of injury, turn unit off and disconnect machine from power source before installing and removing accessories, before adjusting or changing set-ups or when making repairs.

Be sure the trigger switch is in the OFF position. An accidental start-up can cause injury.

ENGLISH



Lubrication

Your power tool requires no additional lubrication.



Cleaning



WARNING: Blow dirt and dust out of the main housing with dry air as often as dirt is seen collecting in and around the air vents. Wear approved eye protection and approved dust mask when performing this procedure.



WARNING: Never use solvents or other harsh chemicals for cleaning the non-metallic parts of the tool. These chemicals may weaken the materials used in these parts. Use a cloth dampened only with water and mild soap. Never let any liquid get inside the tool; never immerse any part of the tool into a liquid.

Optional Accessories



WARNING: Since accessories, other than those offered by DEWALT, have not been tested with this product, use of such accessories with this tool could be hazardous. To reduce the risk of injury, only DEWALT, recommended accessories should be used with this product.

Consult your dealer for further information on the appropriate accessories.

Protecting the Environment



Separate collection. This product must not be disposed of with normal household waste.



Should you find one day that your DEWALT product needs replacement, or if it is of no further use to you, do not dispose of it with household waste. Make this product available for separate collection.



Separate collection of used products and packaging allows materials to be recycled and used again. Re-use of recycled materials helps prevent environmental pollution and reduces the demand for raw materials.

Local regulations may provide for separate collection of electrical products from the household, at municipal waste sites or by the retailer when you purchase a new product.

DEWALT provides a facility for the collection and recycling of DEWALT products once they have reached the end of their working life. To take advantage of this service please return your product to any authorised repair agent who will collect them on our behalf.

You can check the location of your nearest authorised repair agent by contacting your local DEWALT office at the address indicated in this manual. Alternatively, a list of authorised DEWALT repair agents and full details of our after-sales service and contacts are available on the Internet at: www.2helpU.com.

GUARANTEE

DEWALT is confident of the quality of its products and offers an outstanding guarantee for professional users of the product. This guarantee statement is in addition to and in no way prejudices your contractual rights as a professional user or your statutory rights as a private non-professional user. The guarantee is valid within the territories of the Member States of the European Union and the European Free Trade Area.

• 30 DAY NO RISK SATISFACTION GUARANTEE •

If you are not completely satisfied with the performance of your DEWALT tool, simply return it within 30 days, complete with all original components, as purchased, to the point of purchase, for a full refund or exchange. The product must have been subject to fair wear and tear and proof of purchase must be produced.

• ONE YEAR FREE SERVICE CONTRACT •

If you need maintenance or service for your DEWALT tool, in the 12 months following purchase, it will be undertaken free of charge at an authorised DEWALT repair agent. Proof of purchase must be produced. Includes labour. Excludes accessories and spare parts unless failed under warranty.

• ONE YEAR FULL WARRANTY •

If your DEWALT product becomes defective due to faulty materials or workmanship within 12 months from the date of purchase, DEWALT guarantees to replace all defective parts free of charge or – at our discretion – replace the unit free of charge provided that:

- The product has not been misused;
- The product has been subject to fair wear and tear;
- Repairs have not been attempted by unauthorised persons;
- Proof of purchase is produced;
- The product is returned complete with all original components.

If you wish to make a claim, contact your seller or check the location of your nearest authorised DEWALT repair agent in the DEWALT catalogue or contact your DEWALT office at the address indicated in this manual. A list of authorised DEWALT repair agents and full details of our after-sales service is available on the Internet at: **www.2helpU.com**.

PISTOLA DE CALOR

D26411, D26414

¡Enhorabuena!

Ha elegido una herramienta DEWALT. Años de experiencia, innovación y un exhaustivo desarrollo de productos hacen que DEWALT sea una de las empresas más fiables para los usuarios de herramientas eléctricas profesionales.

Datos técnicos

		D26411	D26414
Tensión	V	220-240	220-240
Tipo		1	1
Potencia absorbida	W	1800	2000
Serie de temperatura del aire (en boquilla)	°C	50-400 y 50-600	50-400 y 50-600
Anchura	kg	0,65	0,71
L_{PA} (presión acústica)	dB(A)	68	68
K_{PA} (incertidumbre de la presión acústica)	dB(A)	3	3
L_{WA} (potencia acústica)	dB(A)	79	79
K_{WA} (incertidumbre de la potencia acústica)	dB(A)	3	3

Valores totales de vibración (suma del vector triax)

Valor de emisión de vibraciones a_h		0,86	0,86
$a_h =$	m/s ²		
Incertidumbre K =	m/s ²	1,5	1,5

El nivel de emisión de vibración que figura en esta hoja de información se ha medido de conformidad con una prueba normalizada y puede utilizarse para comparar una herramienta con otra. Puede usarse para una evaluación preliminar de exposición.



ADVERTENCIA: El nivel de emisión de vibración declarado representa las principales aplicaciones de la herramienta. Sin embargo, si se utiliza la herramienta para distintas aplicaciones, con accesorios diferentes o mal mantenidos, la emisión de vibración puede variar. Esto puede aumentar considerablemente el nivel de exposición durante el período total de trabajo.

Una valoración del nivel de exposición a la vibración debería tener en cuenta también las veces en que la herramienta está apagada o cuando está en funcionamiento pero no realizando ningún trabajo. Esto puede reducir considerablemente el nivel de exposición durante el período total de trabajo.

Identifique medidas de seguridad adicionales para proteger al operador de los efectos de la vibración tales como: ocuparse del mantenimiento de la herramienta y los accesorios, mantener las manos calientes y organizar los patrones de trabajo.

Fusibles

Europa herramientas de 230 V 10 Amperios, en la red

Este dispositivo se ha previsto para conectarlo a un sistema de alimentación dotado de una impedancia máxima Z_{max} de 0,1 Ω en el punto de interfaz (caja de servicio eléctrico) de la red del usuario. El usuario debe cerciorarse de que este dispositivo esté conectado exclusivamente a un sistema de suministro eléctrico que cumpla con los requisitos establecidos previamente. Si es necesario, el usuario puede preguntar a la empresa de electricidad la impedancia del sistema en el punto de la interfaz.

Definiciones: Pautas de seguridad

Las definiciones que figuran a continuación describen el grado de intensidad correspondiente a cada término de alarma. Lea el manual y preste atención a estos símbolos.



PELIGRO: Indica una situación peligrosa inminente que, de no evitarse, ocasionará la muerte o una lesión grave.



ADVERTENCIA: Indica una situación potencialmente peligrosa que, de no evitarse, podría ocasionar la muerte o una lesión grave.



ATENCIÓN: Indica una situación potencialmente peligrosa que, de no evitarse, puede ocasionar una lesión de poca o modera gravedad.

AVISO: Indica una práctica **no relacionada con las lesiones personales** que, de no evitarse, puede ocasionar **daños materiales**.



Indica riesgo de descarga eléctrica.



Indica riesgo de incendio.

Declaración de conformidad CE

DIRECTRIZ DE LA MAQUINARIA



D26411, D26414

DEWALT declara que los productos descritos bajo "datos técnicos" son conformes a las normas: 2006/42/EC, EN 60335-1, EN 60335-2-45

Estos productos son conformes también a la Directriz 2004/108/EC. Si desea más información, póngase en contacto con DEWALT en la dirección indicada a continuación o bien consulte la parte posterior de este manual.

El que suscribe es responsable de la compilación del archivo técnico y realiza esta declaración en representación de DEWALT.

H. Grossmann

Horst Grossmann
Vicepresidente de Ingeniería y Desarrollo de Productos
DEWALT, Richard-Klinger-Straße 11,
D-65510, Idstein, Alemania

01.03.2010



ADVERTENCIA: Para reducir el riesgo de lesiones, lea el manual de instrucciones.

Advertencias de seguridad generales para herramientas eléctricas



¡ADVERTENCIA! Lea todas las advertencias de seguridad y todas las instrucciones. El incumplimiento de las advertencias e instrucciones podría provocar una descarga eléctrica, un incendio y/o lesiones graves.

CONSERVE TODAS LAS ADVERTENCIAS E INSTRUCCIONES PARA FUTURAS CONSULTAS

El término "herramienta eléctrica" que aparece en las advertencias se refiere a la herramienta eléctrica que funciona a través de la red eléctrica (con cable) o a la herramienta eléctrica que funciona con batería (sin cable).

1) SEGURIDAD EN EL ÁREA DE TRABAJO

- Mantenga el área de trabajo limpia y bien iluminada.** Las áreas en desorden u oscuras pueden provocar accidentes.
- No utilice herramientas eléctricas en atmósferas explosivas, como ambientes donde haya polvo, gases o líquidos inflamables.** Las herramientas eléctricas originan chispas que pueden inflamar el polvo o los gases.
- Mantenga alejados a los niños y a las personas que estén cerca mientras utiliza una herramienta eléctrica.** Las distracciones pueden ocasionar que pierda el control.

2) SEGURIDAD ELÉCTRICA

- Los enchufes de las herramientas eléctricas deben corresponderse con la toma de corriente. No modifique nunca el enchufe de ninguna forma. No utilice ningún enchufe adaptador con herramientas eléctricas conectadas a tierra.** Los enchufes no modificados y las tomas de corriente correspondientes reducirán el riesgo de descarga eléctrica.
- Evite el contacto del cuerpo con superficies conectadas a tierra como tuberías, radiadores, cocinas económicas y frigoríficos.** Existe un mayor riesgo de descarga eléctrica si tiene el cuerpo conectado a tierra.
- No exponga las herramientas eléctricas a la lluvia ni a condiciones húmedas.** Si entra agua a una herramienta eléctrica aumentará el riesgo de descarga eléctrica.
- No someta el cable de alimentación a presión innecesaria. No use nunca el cable para transportar, tirar de la herramienta eléctrica o desenchufarla. Mantenga el cable alejado del calor, aceite, bordes afilados y piezas en movimiento.** Los cables dañados o enredados aumentan el riesgo de descarga eléctrica.
- Cuando esté utilizando una herramienta eléctrica al aire libre, use un cable alargador adecuado para uso en exteriores.** La utilización de un cable

ESPAÑOL

adecuado para el uso en exteriores reduce el riesgo de descarga eléctrica.

- f) **Si no puede evitar utilizar una herramienta eléctrica en un lugar húmedo, use un suministro protegido con un dispositivo de corriente residual.** El uso de un dispositivo de corriente residual reduce el riesgo de descarga eléctrica.

3) SEGURIDAD PERSONAL

- a) **Manténgase alerta, esté atento a lo que hace y use el sentido común cuando utilice una herramienta eléctrica. No maneje una herramienta eléctrica cuando esté cansado o bajo los efectos de drogas, medicamentos o alcohol.** Un momento de falta de atención cuando se manejan las herramientas eléctricas puede ocasionar lesiones personales graves.
- b) **Use un equipo protector personal. Utilice siempre protección ocular.** El uso del equipo protector como mascarillas antipolvo, calzado antideslizante, casco o protección auditiva para condiciones apropiadas reducirá las lesiones personales.
- c) **Evite la puesta en funcionamiento involuntaria. Asegúrese de que el interruptor esté en posición de apagado antes de conectar con la fuente de alimentación y/o la batería, de levantar o transportar la herramienta.** El transportar herramientas eléctricas con el dedo puesto en el interruptor o herramientas eléctricas activadoras que tengan el interruptor encendido puede provocar accidentes.
- d) **Saque toda llave de ajuste o llave inglesa antes de encender la herramienta eléctrica.** Una llave inglesa u otra llave que se deje puesta en una pieza en movimiento de la herramienta eléctrica pueden ocasionar lesiones personales.
- e) **No intente extender las manos demasiado. Mantenga un apoyo firme sobre el suelo y conserve el equilibrio en todo momento.** Esto permite un mejor control de la herramienta eléctrica en situaciones inesperadas.
- f) **Vístase debidamente. No se ponga ropa suelta o joyas. Mantenga el pelo, la ropa y los guantes alejados de las piezas móviles.** La ropa suelta, las joyas y el pelo largo pueden quedar atrapados en las piezas en movimiento.
- g) **Si se suministran dispositivos para la conexión del equipo de extracción y recogida de polvo, asegúrese de que estén conectados y de que se usen**

adecuadamente. El uso de equipo de recogida de polvo puede reducir los riesgos relacionados con el polvo.

4) USO Y CUIDADO DE LAS HERRAMIENTAS ELÉCTRICAS

- a) **No fuerce la herramienta eléctrica. Use la herramienta eléctrica correcta para su trabajo.** La herramienta eléctrica correcta funcionará mejor y con mayor seguridad si se utiliza de acuerdo con sus características técnicas.
- b) **No utilice la herramienta eléctrica si no puede encenderse y apagarse con el interruptor.** Toda herramienta eléctrica que no pueda controlarse con el interruptor es peligrosa y debe ser reparada.
- c) **Desconecte el enchufe de la fuente de alimentación y/o la batería de la herramienta eléctrica antes de realizar ajustes, cambiar accesorios o guardar las herramientas eléctricas.** Dichas medidas de seguridad preventivas reducen el riesgo de poner en marcha la herramienta eléctrica accidentalmente.
- d) **Guarde las herramientas eléctricas que no esté utilizando fuera del alcance de los niños y no permita que utilicen la herramienta eléctrica las personas que no estén familiarizadas con ella o con estas instrucciones.** Las herramientas eléctricas son peligrosas en manos de personas no capacitadas.
- e) **Ocúpese del mantenimiento de las herramientas eléctricas. Compruebe si hay desalineación o bloqueo de las piezas en movimiento, rotura de piezas y otras condiciones que puedan afectar el funcionamiento de la herramienta eléctrica. Si la herramienta eléctrica está dañada, llévela para que sea reparada antes de utilizarla.** Se ocasionan muchos accidentes por el mal mantenimiento de las herramientas eléctricas.
- f) **Mantenga las herramientas para cortar afiladas y limpias.** Hay menos probabilidad de que las herramientas para cortar con bordes afilados se bloqueen y son más fáciles de controlar.
- g) **Use la herramienta eléctrica, los accesorios y las brocas de la herramienta etc., conforme a estas instrucciones teniendo en cuenta las condiciones de trabajo y el trabajo que vaya a realizarse.** El uso de la herramienta eléctrica para operaciones que no sean las previstas puede ocasionar una situación peligrosa.

5) SERVICIO

- a) **Lleve su herramienta eléctrica para que sea reparada por una persona cualificada para realizar las reparaciones que use sólo piezas de recambio idénticas.** Así se asegurará que se mantenga la seguridad de la herramienta eléctrica.

Instrucciones de seguridad para las pistolas de calor

Podrá surgir un incendio si el aparato no se utiliza con cuidado, y por lo tanto:

- El calor podrá dirigirse hacia materiales combustibles que estén fuera de su vista. **NO** la utilice en una atmósfera húmeda, en donde puedan estar presentes gases inflamables o cerca de materiales combustibles.
- **NO** la aplique al mismo lugar durante demasiado tiempo.
- **NO** la utilice en presencia de una atmósfera explosiva.
- Coloque el aparato en su soporte tras su uso y deje que se enfríe antes de guardarlo.
- **NO** deje la herramienta sin vigilancia cuando esté encendida.
- **NO** coloque su mano bajo las ranuras de ventilación ni las bloquee de ningún otro modo.
- La boquilla y los accesorios de esta herramienta pueden alcanzar temperaturas muy altas durante su uso. Deje que se enfríen dichas partes antes de tocarlas.
- Apague **SIEMPRE** la herramienta antes de ponerla boca abajo.
- Este aparato no se destina al uso por parte de personas (incluyendo los niños) con capacidades físicas, sensoriales o mentales reducidas, o que carezcan de experiencia o del conocimiento necesario, a menos que estén supervisadas o reciban las instrucciones relativas al uso del aparato por una persona encargada de su seguridad.
- Compruebe que aplica una ventilación adecuada, ya que se podrán producir humos tóxicos.
- **NO** la utilice como secador de pelo.
- **NO** obstruya la entrada de aire ni la salida de la boquilla, ya que esto podrá provocar una acumulación excesiva de calor que podrá dañar la herramienta.
- **NO** dirija el flujo de aire caliente hacia otras personas.
- **NO** toque la boquilla metálica ya que ésta alcanza grandes temperaturas durante el uso y sigue estando caliente durante 30 minutos después de su uso.
- **NO** coloque la boquilla frente a algo mientras utiliza la herramienta o inmediatamente después de su uso.
- **NO** vuelque nada con la boquilla ya que podría provocarle una descarga eléctrica. No observe la parte inferior de la boquilla mientras la unidad esté en funcionamiento, debido a las altas temperaturas que se producen.
- **NO** deje que la pintura se adhiera a la boquilla o al raspador, ya que se podrían incendiar al cabo de un tiempo.
- **NO** retire la cubierta del barril de calor durante su uso.

Advertencias de seguridad adicionales para las pistolas de calor

- Para reducir el riesgo de explosiones, **NO** la utilice en cabinas de pintura pulverizada o dentro de un diámetro de 3.0 de las operaciones de pulverización de pintura.
 - **NO utilice esta herramienta para retirar pintura que contenga plomo.** Las cáscaras, residuos y vapores de la pintura podrán incluir plomo, que es venenoso.
 - Las zonas ocultas como las paredes traseras, las buhardillas, suelos, plafones y otros paneles pueden incluir materiales inflamables que pueden incendiarse con la pistola de calor mientras trabaja en dichas ubicaciones. El encendido de dichos materiales puede que no sea visible rápidamente y podrá conllevar daños materiales y personales. Cuando trabaje en dichas ubicaciones, mueva la pistola de calor de atrás hacia delante. Si se detiene o realiza una pausa en un punto, podrá incendiar el panel o el material ubicado tras el mismo.
- NOTA:** Estas pistolas de calor son capaces de producir temperaturas que superan los 550° C.
- **NO** utilice esta herramienta para calentar comida.
 - **NO** repose la pistola de calor en superficies inflamables cuando opere la pistola o inmediatamente después de apagarla.
 - Mantenga los artículos móviles fijos y listos cuando raspe.

- Compruebe que dirige el conducto principal del aire caliente en una dirección segura, lejos de otras personas u objetos inflamables.
- **MANTENGA SUS DEDOS ALEJADOS DE LA BOQUILLA DE METAL;** ésta alcanza temperaturas muy altas y permanece caliente durante unos 30 minutos tras su uso. Lleve guantes para proteger las manos.
- Mantenga **SIEMPRE** la boquilla alejada del cable.
- Las pestañas y piezas pequeñas de pintura en banda pueden incendiarse y estallar mediante los orificios y grietas de la superficie que se esté pintando.
- **NO** queme la pintura. Utilice el raspador suministrado y mantenga la boquilla a una distancia de 25 mm como mínimo de la superficie pintada. Cuando trabaje en dirección vertical, trabaje hacia abajo para evitar que la pintura caiga a la herramienta y la queme.
- Utilice **SIEMPRE** raspadores de buena calidad y cuchillas afiladas.
- **NO** utilice la pistola de calor junto con decapantes químicos.
- **NO** utilice las boquillas accesorias como raspadores.
- **NO** dirija el flujo de aire de la pistola de calor directamente al cristal. El cristal podrá romperse y conllevar daños materiales o personales.
- Mantenga las etiquetas y las placas de información. Podrán llevar información importante.
- Coloque la pistola de calor en una superficie estable nivelada cuando no la sostenga manualmente. Coloque el cable en una posición que no haga que se caiga la pistola de calor.
- Tenga constantemente en cuenta que esta herramienta puede incendiar los materiales inflamables, ablandar y fundir otros. Independientemente de la tarea que realice, proteja o mantenga la pistola de calor lejos de estos materiales.
- Podrá observar puntualmente humos ligeros en la herramienta tras su apagado. Esto es el resultado del calentamiento del aceite residual que se depositó en el elemento de calentamiento durante el proceso de fabricación.
- **Utilice protección visual y otros equipos de seguridad.**

Retirar la pintura



ADVERTENCIA: Deberá prestar extrema atención cuando retire la pintura.

Antes de empezar a retirar cualquier pintura, deberá determinar si la pintura que está retirando incluye plomo. **LA PINTURA A BASE DE PLOMO TAN SÓLO DEBE SER RETIRADA POR UN PROFESIONAL Y NO DEBE RETIRARSE CON UNA PISTOLA DE CALOR.**

Las personas que retiren la pintura deberán seguir las siguientes indicaciones:

1. Ponga la pieza de trabajo en el exterior. Si no es posible, mantenga la zona de trabajo bien ventilada. Abra las ventanas y coloque un ventilador de extracción en una de ellas. Compruebe que el ventilador mueve el aire de dentro a fuera.
2. Retire o guarde cualquier alfombra, gomas, muebles, ropas, utensilios de cocina y conductos de aire.
3. Coloque las lonas protectoras en la zona de trabajo para recoger cualquier salpicadura de pintura o residuos. Lleve ropa de protección como camisetas adicionales de trabajo, cubiertas y sombreros.
4. Trabaje en una sola habitación a la vez. El mobiliario deberá retirarse o colocarse en el centro de la habitación y protegerse. Las zonas de trabajo deberán estar selladas del resto del lugar sellando las puertas con paños.
5. Los niños, las mujeres embarazadas o las mujeres que puedan estar embarazadas y las madres lactantes no deberán estar presentes en la zona de trabajo hasta que se haya realizado el trabajo y se haya finalizado la limpieza.
6. Lleve una máscara antipolvo o una máscara de respiración con filtro dual (polvo y humo). Compruebe que la máscara se ajusta al rostro. Las personas con barba y cabello largo deberán garantizar que la máscara se ajuste adecuadamente. Cambie los filtros a menudo. **LAS MÁSCARAS DE PAPEL DESECHABLES NO SON ADECUADAS.**
7. Preste atención cuando opere con la pistola de calor. Mantenga la pistola de calor en movimiento ya que el calentamiento excesivo genera humos que podrán ser inhalados por el operador.
8. Mantenga la comida y la bebida fuera de la zona de trabajo. Límpiense las manos, brazos y rostro y enjuáguese la boca antes de comer o

beber. No fume ni masque chicle o tabaco en la zona de trabajo.

9. Limpie toda la pintura retirada y el polvo, enjuagando los suelos. Utilice un paño humedecido para limpiar todas las paredes, alféizares y otras superficies en las que se suele quedar la pintura y el polvo. **NO BARRA, ESPOLVOREE NI ASPIRE.** Utilice un detergente de alto fosfato o fosfato trisódico (TSP) para lavar y secar las zonas.
10. Al final de cada sesión de trabajo, coloque los restos y salpicaduras de pintura en una bolsa de plástico doble, ciérrela con una cinta o hágale un nudo y elimínela correctamente.
11. Quitese la ropa de protección y el calzado de trabajo en la zona de trabajo para evitar transportar polvo hacia el resto de la vivienda. Limpie la ropa de trabajo por separado. Limpie los zapatos con un paño húmedo y a continuación, lave el paño con la ropa de trabajo. Lávese el pelo y el cuerpo al completo con jabón y agua.

AVISO IMPORTANTE

Para que esta herramienta sea un decapante de pintura eficaz, deberá producir temperaturas extremadamente altas. Por consiguiente, la decapadora es capaz de incendiar residuos de papel, madera, pintura y barniz, así como materiales similares.

A medida que vaya familiarizándose con la herramienta y vaya mejorando la técnica adecuada, el peligro de incendios accidentales irá disminuyendo. Para conseguir la técnica adecuada, el mejor método es ¡PRACTICAR! Trabaje en proyectos de decapado simples, preferentemente al exterior, hasta que sienta cómodo con el uso de la decapadora con toda seguridad y eficacia.

CUANDO PRACTIQUE, OBSERVE LAS SIGUIENTES MEDIDAS DE SEGURIDAD

- Asegúrese siempre de que la herramienta está apagada y desconectada del suministro de alimentación cuando no esté vigilada.
- Limpie la cuchilla de la decapadora a menudo durante su uso. Los residuos acumulados en la cuchilla son muy inflamables.
- Practique para encontrar la distancia adecuada entre la boquilla de la herramienta y la superficie que va a decapar. Esta distancia de entre 25.4 mm y 50.8 mm variará en función del material que va a retirar.
- Mantenga la pistola de calor en movimiento con respecto a la cuchilla del decapador en todo momento.

- A medida que trabaje, limpie las piezas sueltas de pintura que podrán acumularse en la zona de trabajo.
- Cuando trabaje en el interior, manténgase alejado de las cortinas, papeles, tapicería y materiales similares inflamables.
- Por encima de todo, recuerde que es una herramienta seria capaz de producir excelentes resultados cuando se usa adecuadamente. Practique en proyectos sencillos hasta que se sienta cómodo con su decapadora. Tan sólo entonces, habrá dominado la técnica adecuada.

Riesgos residuales

A pesar del cumplimiento de las normas de seguridad pertinentes y del uso de dispositivos de seguridad, existen determinados riesgos residuales que no pueden evitarse. Los riesgos son los siguientes:

- Deterioro auditivo.
- Riesgo de lesión personal debido a partículas volantes.
- Riesgo de quemaduras debido a los accesorios que se calientan durante el funcionamiento.
- Riesgo de lesión personal debido al uso prolongado.

Marcas sobre la herramienta

En la herramienta se muestran los siguientes pictogramas:



Antes de usarse, lea el manual de instrucciones.



Póngase protección para el oído.



Póngase protección para los ojos.

POSICIÓN DEL CÓDIGO DE FECHA (FIG. 1)

El Código de fecha (h), que contiene también el año de fabricación, viene impreso en la caja protectora.

Ejemplo:

2010 XX XX
Año de fabricación

Contenido del embalaje

El embalaje contiene:

- 1 Pistola de calor
- 1 Equipo de accesorios

ESPAÑOL

- 1 Manual de instrucciones
 - 1 Dibujo despiezado
- Compruebe si la herramienta, piezas o accesorios han sufrido algún desperfecto durante el transporte.
 - Tómese el tiempo necesario para leer detenidamente y comprender este manual antes de utilizar la herramienta.

Descripción (fig. 1)



ADVERTENCIA: Jamás altere la herramienta eléctrica ni ninguna de sus piezas. Podrían producirse lesiones personales o daños.

- a. Interruptor de encendido/apagado
- b. Ranuras de ventilación
- c. Soporte inicial
- d. Rueda de ajuste de la temperatura del aire (D26411)
Indicador y ajustador de temperatura del aire LCD (D26414)
- e. Boquilla
- f. Anilla para colgar la herramienta
- g. Cubierta del barril de calor

USO PREVISTO

Su pistola de calor ha sido diseñada para arrancar la pintura, soldar tuberías, contraer PVC, soldar y unir plásticos y para finalidades generales de secado y fundido.



ADVERTENCIA: No debe usarse en condiciones húmedas ni en presencia de líquidos o gases inflamables.

Esta pistola de calor es una herramienta eléctrica profesional.

NO permita que los niños toquen la herramienta. El uso por parte de operadores inexpertos requiere supervisión.

Seguridad eléctrica

El motor eléctrico está concebido para un solo voltaje. Compruebe siempre que el voltaje suministrado corresponda al indicado en la placa de características.



Su herramienta DEWALT tiene doble aislamiento conforme a la norma EN 60335, por lo que no se requiere conexión a tierra.

Si el cable de suministro está dañado, debe reemplazarse por un cable especialmente preparado

disponible a través de la organización de servicios de DEWALT.

Uso de un alargador

En caso de que sea necesario utilizar un alargador, use uno aprobado y apto para la potencia de esta herramienta (véanse los datos técnicos). El tamaño mínimo del conductor es 1 mm²; la longitud máxima es 30 m.

Si utiliza un carrete de cable, desenrolle siempre el cable completamente.

MONTAJE Y AJUSTES



ADVERTENCIA: Para disminuir el riesgo de lesiones, apague la máquina y desconéctala del suministro eléctrico antes de instalar y quitar accesorios y antes de hacer ajustes, cambios de configuración o reparaciones. Compruebe que el interruptor de puesta en marcha esté en la posición OFF. La puesta en marcha accidental puede causar lesiones.

Temperatura del aire (fig. 1)

D26411

La temperatura del aire puede ajustarse para adecuarse a una amplia gama de aplicaciones. Gire la rueda de ajuste de temperatura del aire (d) en sentido de las agujas del reloj o en su sentido contrario para aumentar o reducir el calor.

D26414

- Pulse y suelte el indicador y ajuste de temperatura del aire LCD (d) para fijar la temperatura deseada en aumentos de 10° C.
- Para seguir aumentando o reduciendo la temperatura, pulse y mantenga pulsado el indicador y ajustador de la temperatura del aire LCD (d).
- Suelte el indicador cuando haya alcanzado la temperatura mínima/máxima deseada.
- La pantalla muestra el aumento/reducción real de la temperatura hasta que se alcanza la temperatura deseada.

SISTEMA DE PRECONFIGURACIÓN DEL CONTROL DE TEMPERATURA

D26414

La temperatura deseada se almacena en la memoria de la herramienta. Cada vez que se enciende la pistola de calor, ésta calienta hasta alcanzar la

última temperatura almacenada, con respecto al flujo de aire. Si no está seguro acerca de su parámetro, empiece siempre por un valor inferior de temperatura y aumente la temperatura gradualmente hasta que alcance la temperatura deseada.



Aplicaciones

El cuadro indicado continuación le sugiere distintos parámetros para distintas aplicaciones.

Configuración	Aplicaciones
Baja	<ul style="list-style-type: none"> • Pintura y barnizado en seco • Retirar pegatinas • Encerado y desencerado • Secado de madera humedecida antes de rellenar • Contracción de envoltorios de PVC y tubos de aislamiento • Fundición de tuberías congeladas
Media	<ul style="list-style-type: none"> • Soldadura de plásticos • Unir tuberías y láminas de plástico • Aflojar pernos y tuercas enmohecidas o muy apretadas
Alta	<ul style="list-style-type: none"> • Retirar la pintura y la laca • Soldar juntas de empalme • Retirar baldosas del suelo de vinilo o linóleo

Unir el accesorio adecuado

Esta herramienta se suministra con un conjunto de accesorios para distintas aplicaciones.

Icono	Descripción	Finalidad
	Boquilla cónica	Contraer fundas (calor concentrado en una zona pequeña)
	50 mm Boquilla de superficie con cola de pez	Secar, retirar pintura, retirar vinilo o linóleo, descongelar (difusión del calor en una zona amplia)

1. Compruebe que el interruptor de encendido/apagado (a) está en posición O y que la herramienta está desconectada del suministro de red. Compruebe que la boquilla se ha enfriado.

2. Coloque el accesorio deseado en la boquilla.

FUNCIONAMIENTO

Instrucciones de uso



ADVERTENCIA: Respete siempre las instrucciones de seguridad y las normas aplicables.



ADVERTENCIA: Para disminuir el riesgo de lesiones personales graves, apague la herramienta y desconéctela de la fuente de alimentación antes de realizar ajuste alguno o de poner o quitar acoplamiento o accesorios



ADVERTENCIA: Compruebe que la boquilla señala SIEMPRE a un punto lejos de Vd. y de las personas de su entorno.



ADVERTENCIA: NO tire nada en la boquilla.

Posición adecuada de las manos (fig. 2, 3)



ADVERTENCIA: Para reducir el riesgo de daños personales graves, utilice SIEMPRE una posición adecuada de las manos, tal y como se muestra en la figura.



ADVERTENCIA: Para reducir el riesgo de daños personales graves, mantenga SIEMPRE con firmeza para anticipar reacciones repentinas.



ADVERTENCIA: No coloque su otra mano sobre las ranuras de ventilación (fig. 3).

La posición adecuada de las manos exige que una mano sostenga la herramienta tal y como se indica en la Figura 2.

Antes de usar la máquina

1. Una el accesorio adecuado aconsejado para la aplicación.
2. Gire la rueda de ajuste de temperatura del aire (d) a la temperatura deseada del aire.

Encendido y apagado (fig. 4)

1. Coloque el interruptor de encendido/apagado (a) en los siguientes parámetros de flujo de aire:
 - l: 240 litros/min (50°C–400°C)
 - 250 litros/min (50°–400°C)] (D26414)

Un flujo de aire bajo para calentar lentamente la pieza de trabajo.

- II: 450 litros/min (50°–600°C)
500 litros/min (50°–600°C) (D26414)

Un flujo de aire alto para calentar rápidamente la pieza de trabajo.

- Para apagar la herramienta, coloque el interruptor de encendido/apagado (a) en posición O. Desconecte la herramienta del suministro de red y deje que se enfríe antes de desplazarla o almacenarla.

Retirar la pintura



ADVERTENCIA: Véase el **Aviso importante** ubicado en la sección de **Instrucciones de seguridad adicionales para pistolas de calor** antes de utilizar la herramienta para retirar pintura.



ADVERTENCIA: No decape los marcos metálicos de ventanas ya que el calor podrá romper el vidrio.

- Cuando decape otros marcos de ventanas, utilice la boquilla de protección de vídeo.
- No mantenga la herramienta dirigida hacia el mismo punto durante demasiado tiempo para evitar incendiar la superficie.
- Evite recoger la pintura con el accesorio del raspador, ya que podrá incendiarse. Si es necesario, retire cuidadosamente los restos de pintura del raspador utilizando un cuchillo.

- Una el accesorio adecuado.
- Gire la rueda de ajuste de temperatura del aire (d) a la posición alta.
- Encienda la herramienta, seleccionando el flujo de aire deseado.
- Dirija el aire caliente hacia la pintura que desea retirar.

Conseguirá mejores resultados si desplaza la pistola de calor lentamente, pero **CONSTANTEMENTE**, de lado a lado para distribuir uniformemente el calor. **NO SE DETENGA NI REALICE UNA PAUSA EN UN PUNTO.**

- Cuando la pintura se ablande, raspe la pintura utilizando el raspador manual.

RECUERDE: Las pestañas y piezas pequeñas de pintura en banda pueden incendiarse y estallar mediante los orificios y grietas de la superficie que se esté pintando.

Uso fijo (fig. 1)

Esta herramienta también puede utilizarse de modo estacionario.

- Pliegue el soporte rápido (c) tal y como se muestra en la Figura 1.
- Fije la herramienta en un banco de trabajo nivelado y estable. Compruebe que la herramienta no se pueda caer.
- Fije el cable de alimentación para evitar balancear y tirar de la herramienta y hacer que se salga del banco de trabajo.
- Encienda la herramienta, seleccionando el flujo de aire deseado.

Control constante del calor (protección contra las sobrecargas)

Cuando la herramienta esté sobrecargada, esta función protege al elemento de calor ante los daños, sin detener la herramienta y sin un periodo de enfriamiento.

- Cuando la temperatura sea demasiado alta, el elemento de calor se apaga de por sí. El motor seguirá funcionando y produciendo aire frío.
- Cuando la temperatura se haya enfriado lo suficiente (lo cual tardará tan sólo varios segundos), el elemento de calor se encenderá automáticamente.

Anillo de herramienta (fig. 1)



ADVERTENCIA: APAGUE SIEMPRE la pistola de calor, desconéctela de la fuente de red y deje que se enfríe durante unos 30 minutos como mínimo antes de desplazarla o almacenarla.

Para guardarla fácilmente, la herramienta puede colgarse con la anilla de herramienta (f). La pistola de calor debe guardarse en el interior.

Periodo de enfriamiento

La boquilla y los accesorios alcanzan temperaturas muy altas durante el uso. Apague la pistola de calor, desconéctela de la fuente de red y deje que se enfríe durante unos 30 minutos como mínimo antes de desplazarla o almacenarla.

NOTA: Para reducir el tiempo de enfriamiento, encienda la herramienta a la temperatura de aire más baja y déjela funcionar varios minutos antes de apagar la pistola de calor.

MANTENIMIENTO

Su herramienta eléctrica DEWALT ha sido diseñada para funcionar mucho tiempo con un mínimo de mantenimiento. Que siga funcionando satisfactoriamente depende del buen cuidado de la herramienta y de su limpieza periódica.



ADVERTENCIA: Para disminuir el riesgo de lesiones, apague la máquina y desconéctala del suministro eléctrico antes de instalar y quitar accesorios y antes de hacer ajustes, cambios de configuración o reparaciones.

Compruebe que el interruptor de puesta en marcha esté en la posición OFF. La puesta en marcha accidental puede causar lesiones.



Lubricación

Su herramienta eléctrica no requiere lubricación adicional.



Limpieza



ADVERTENCIA: Elimine con aire seco la suciedad y el polvo de la carcasa principal tan pronto como se advierta su acumulación en las rejillas de ventilación o en sus proximidades. Cuando lleve a cabo este procedimiento póngase una protección ocular aprobada y una mascarilla antipolvo aprobada.



ADVERTENCIA: Jamás use disolventes u otros productos químicos fuertes para limpiar las piezas no metálicas de la herramienta. Dichos productos químicos pueden debilitar los materiales con los que están construidas estas piezas. Use un paño humedecido únicamente con agua y jabón suave. Jamás permita que le entre líquido alguno a la herramienta ni sumerja ninguna parte de la misma en líquido.

Accesorios opcionales



ADVERTENCIA: Dado que los accesorios que no sean los suministrados por DEWALT no han sido sometidos a pruebas con este

producto, el uso de tales accesorios con esta herramienta podría ser peligroso. Para disminuir el riesgo de lesiones, con este producto se deben usar exclusivamente accesorios recomendados por DEWALT.

Consulte a su proveedor si desea información más detallada sobre los accesorios apropiados.

Proteger el medio ambiente



Recogida selectiva. Este producto no debe desecharse con los residuos domésticos normales.

Si un día descubre que tiene que cambiar su producto DEWALT, o ya no le sirve, no lo deseche con los desechos domésticos. Saque el producto para la recogida selectiva.



La recogida selectiva de productos usados y embalaje permite que los materiales sean reciclados y utilizados de nuevo. La reutilización de los materiales reciclados ayuda a prevenir la contaminación ambiental y reduce la demanda de las materias primas.

Los reglamentos locales pueden proporcionar la recogida selectiva de productos eléctricos del hogar en sitios de desechos municipales o por el minorista cuando usted compre un producto nuevo.

DEWALT proporciona una instalación para la recogida y reciclaje de los productos DEWALT una vez que hayan llegado al final de su vida útil. Para aprovechar este servicio devuelva su producto a un agente de reparaciones autorizado, que lo recogerá en nuestro nombre.

Puede comprobar dónde se encuentra su agente de reparaciones más cercano contactando con la oficina DEWALT de su zona en la dirección indicada en este manual. También puede obtener una lista de agentes de reparaciones autorizados de DEWALT y todos los detalles de nuestro servicio después de la venta en Internet en www.2helpU.com.

GARANTÍA

DEWALT tiene plena confianza en la calidad de sus productos y ofrece una excepcional garantía para los usuarios profesionales del producto. Esta declaración de garantía es adicional a sus derechos contractuales como usuario profesional y a sus derechos legales como usuario particular no profesional y no perjudica de ningún modo dichos derechos. La garantía es válida dentro de los territorios de los Estados Miembros de la Unión Europea y del Área de Libre Comercio Europea.

• **GARANTÍA DE SATISFACCIÓN
DE 30 DÍAS SIN RIESGO** •

Si no está totalmente satisfecho con el rendimiento de su herramienta DEWALT, sólo tiene que devolverla al punto de compra en un plazo de 30 días, completa con todos los componentes originales, tal y como la compró, para un reembolso completo o cambio. El producto debe haber estado sujeto a un desgaste lógico y normal y debe presentarse prueba de compra.

• **CONTRATO DE MANTENIMIENTO
GRATIS POR UN AÑO** •

Si necesita mantenimiento o revisión de su herramienta DEWALT en los 12 meses siguientes a la compra, se realizará gratuitamente por un agente de reparaciones autorizado de DEWALT. Debe presentarse prueba de compra. Incluye mano de obra. Excluye los accesorios y las piezas de repuesto a menos que hayan fallado bajo garantía.

• **GARANTÍA COMPLETA DE UN AÑO** •

Si su producto DEWALT está defectuoso debido a fallos de material o fabricación, en un plazo de 12 meses a partir de la fecha de compra, garantizamos reemplazar todas las piezas defectuosas gratuitamente o, a nuestra discreción, cambiar el aparato gratis siempre que:

- El producto no se haya utilizado mal;
- El producto se haya sometido a un desgaste lógico y normal;
- No se hayan intentado hacer reparaciones por personas no autorizadas;
- Se presente prueba de compra.
- El producto se devuelva completo con todos los componentes originales.

Si desea hacer una reclamación, contacte con su vendedor o compruebe dónde se encuentra su agente de reparaciones autorizado de DEWALT más cercano en el catálogo de DEWALT o póngase en contacto con su oficina de DEWALT en la dirección indicada en este manual. Puede obtener una lista de agentes de reparaciones autorizados de DEWALT y todos los detalles de nuestro servicio después de la venta en Internet en: www.2helpU.com.

DÉCAPEUR THERMIQUE

D26411, D26414

Félicitations !

Vous avez choisi un outil DEWALT. Des années d'expertise dans le développement et l'innovation de ses produits ont fait de DEWALT, le partenaire privilégié des utilisateurs professionnels d'outils électriques.

Fiche technique

		D26411	D26414
Tension	V	220-240	220-240
Type		1	1
Puissance absorbée	W	1800	2000
Plage de température de l'air (sur la buse)	°C	50-400	50-400 et 50-600 et 50-600
Poids	kg	0,65	0,71
L_{PA} (pression acoustique)	dB(A)	68	68
K_{PA} (incertitude de pression acoustique)	dB(A)	3	3
L_{WA} (puissance acoustique)	dB(A)	79	79
K_{WA} (incertitude de puissance acoustique)	dB(A)	3	3

Valeurs totales de vibration (somme vectorielle tridimensionnelle)

Valeur d'émission de vibration a_{rh}			
$a_{rh} =$	m/s ²	0,86	0,86
Incertitude K =	m/s ²	1,5	1,5

Le taux d'émission de vibrations indiqué dans ce feuillet informatif a été mesuré conformément à une méthode d'essai normalisé et peut être utilisé pour comparer un outil à un autre. Il peut également être utilisé pour effectuer une évaluation préliminaire de l'exposition.



AVERTISSEMENT : le taux d'émission de vibrations déclaré correspond aux applications principales de l'outil. Néanmoins, si l'outil est utilisé pour différentes applications ou est mal entretenu, ce taux d'émission de vibrations pourra varier. Ces éléments peuvent augmenter considérablement le niveau d'exposition sur la durée totale de travail.

Toute estimation du degré d'exposition à des vibrations doit également prendre en compte les heures où l'outil est mis

hors tension ou lorsqu'il tourne sans effectuer aucune tâche. Ces éléments peuvent réduire sensiblement le degré d'exposition sur la durée totale de travail.

Identifier des mesures de sécurité supplémentaires pour protéger l'opérateur contre les effets nocifs des vibrations telles que : maintenance de l'outil et des accessoires, maintenir la température des mains élevée, organisation du travail.

Fusibles

Europe	Outils 230 V	10 ampères, secteur
--------	--------------	---------------------

Cet appareil est prévu pour le branchement à un système d'alimentation ayant une impédance maximum de système admissible Z_{max} de 0,1 Ω au point d'interface point (coffret de branchement d'alimentation) de l'alimentation de l'utilisateur. L'utilisateur doit s'assurer que cet outil électrique est raccordé uniquement à un système d'alimentation qui remplit les exigences ci-dessus. Si nécessaire, l'utilisateur peut demander à la compagnie d'électricité publique quelle est l'impédance système au point d'interface.

Définitions : consignes de sécurité

Les définitions ci-après décrivent le degré de risques associé à chaque balise. Lire soigneusement la notice d'instructions et respecter ces symboles.



DANGER : indique une situation de danger imminent qui, si rien n'est fait pour l'éviter, **aura** comme conséquences la **mort ou des dommages corporels graves**.



AVERTISSEMENT : indique une situation de danger potentiel qui, si rien n'est fait pour l'éviter, **pourra** avoir comme conséquences la **mort ou des dommages corporels graves**.



ATTENTION : indique une situation de danger potentiel qui, si rien n'est fait pour l'éviter, **pourrait** avoir comme conséquences des **dommages corporels mineurs ou moindres**.

AVIS : indique une pratique ne **posant aucun risque de dommages corporels**, mais qui par contre, si rien n'est fait pour l'éviter, **pourrait** poser des **risques de dommages matériels**.



Indique des risques de décharges électriques.



Indique des risques d'incendie.

Certificat de conformité CE

DIRECTIVES MACHINES



D26411, D26414

DEWALT certifie que les produits décrits dans le paragraphe « Fiche technique » sont conformes aux normes :

2006/42/EC, EN 60335-1, EN 60335-2-45.

Ces produits sont également conformes aux normes 2004/108/EC. Pour plus d'informations, veuillez contacter DEWALT à l'adresse suivante ou vous reporter au dos de cette notice d'instructions.

Le soussigné est responsable de la compilation du fichier technique et fait cette déclaration au nom de DEWALT.

H. Grossmann

Horst Grossmann
Vice Président de l'Ingénierie et du développement produit
DEWALT, Richard-Klinger-Straße 11,
D-65510, Idstein, Allemagne

01.03.2010



AVERTISSEMENT : pour réduire tout risque de dommages corporels, lire la notice d'instructions

Consignes de sécurité générales propres aux outils électriques



AVERTISSEMENT ! lire toutes les directives et consignes de sécurité.

Tout manquement aux directives et consignes ci-incluses comporte des risques de décharges électriques, d'incendie et/ou de dommages corporels graves.

CONSERVER TOUTES CES DIRECTIVES ET CONSIGNES À TITRE DE RÉFÉRENCE

Le terme « outil électrique » mentionné dans les avertissements ci-après se rapporte aux outils alimentés sur secteur (avec fil) ou par piles (sans fil).

1) SÉCURITÉ - AIRE DE TRAVAIL

- Maintenir l'aire de travail propre et bien éclairée.** Les lieux sombres ou encombrés sont propices aux accidents.
- Ne pas utiliser un outil électrique dans un milieu déflagrant, comme en présence de liquides, gaz ou poussières inflammables.** Les outils électriques peuvent produire des étincelles qui pourraient enflammer toute émanation ou poussière ambiante.
- Maintenir à l'écart les enfants, ou toute autre personne, lors de l'utilisation d'un outil électrique.** Toute distraction pourrait faire perdre la maîtrise de l'appareil.

2) SÉCURITÉ – ÉLECTRICITÉ

- La fiche électrique de l'outil doit correspondre à la prise murale. Ne modifier la fiche en aucune façon. Ne pas utiliser de fiche d'adaptation avec un outil électrique mis à la terre (masse).** L'utilisation de fiches d'origine et de prises appropriées réduira tout risque de décharges électriques.
- Éviter tout contact corporel avec des éléments mis à la terre comme : tuyaux, radiateurs, cuisinières ou réfrigérateurs.** Les risques de décharges électriques augmentent lorsque le corps est mis à la terre.
- Ne pas exposer les outils électriques à la pluie ou à l'humidité.** Tout contact d'un outil électrique avec un liquide augmente les risques de décharges électriques.
- Ne pas utiliser le cordon de façon abusive. Ne jamais utiliser le cordon pour transporter, tirer ou débrancher un outil électrique. Protéger le cordon de toute source de chaleur, de l'huile, et de tout bord tranchant ou pièce mobile.** Les cordons endommagés ou emmêlés augmentent les risques de décharges électriques.
- En cas d'utilisation d'un outil électrique à l'extérieur, utiliser systématiquement une rallonge conçue à cet effet.** Cela diminuera tout risque de décharges électriques.
- Si on ne peut éviter d'utiliser un outil électrique en milieu humide, utiliser un circuit protégé par un dispositif de courant résiduel (RCD).** Cela réduira tout risque de décharges électriques.

3) SÉCURITÉ INDIVIDUELLE

- a) **Rester systématiquement vigilant et faire preuve de jugement lorsqu'on utilise un outil électrique. Ne pas utiliser d'outil électrique en cas de fatigue ou sous l'influence de drogues, d'alcool ou de médicaments.** Tout moment d'inattention pendant l'utilisation d'un outil électrique comporte des risques de dommages corporels graves.
- b) **Porter un équipement de protection individuel. Porter systématiquement un dispositif de protection oculaire.** Le fait de porter un masque anti-poussières, des chaussures antidérapantes, un casque de sécurité ou un dispositif de protection auditive, lorsque la situation le requiert, réduira les risques de dommages corporels.
- c) **Prévenir tout démarrage accidentel. S'assurer que l'interrupteur est en position d'arrêt avant de brancher l'outil sur le secteur et/ou à la batterie, ou de le ramasser ou le transporter.** Transporter un outil le doigt sur l'interrupteur ou brancher un outil électrique alors que l'interrupteur est en position de marche invite les accidents.
- d) **Retirer toute clé de réglage avant de démarrer l'outil.** Une clé laissée sur une pièce rotative d'un outil électrique comporte des risques de dommages corporels.
- e) **Adopter une position stable. Maintenir les pieds bien ancrés au sol et conserver son équilibre en permanence.** Cela permettra de mieux maîtriser l'outil électrique en cas de situations imprévues.
- f) **Porter des vêtements appropriés. Ne porter aucun vêtement ample ou bijou. Maintenir cheveux, vêtements et gants à l'écart des pièces mobiles, car ils pourraient s'y faire prendre.**
- g) **Lorsqu'un dispositif de connexion à un système de dépoussiérage ou d'élimination est fourni, s'assurer qu'il est branché et utilisé correctement.** L'utilisation de ces dispositifs peut réduire les risques engendrés par les poussières.

4) UTILISATION ET ENTRETIEN DES OUTILS ÉLECTRIQUES

- a) **Ne pas forcer un outil électrique. Utiliser l'outil approprié au travail en cours.** L'outil approprié effectuera un meilleur travail, de façon plus sûre et à la vitesse pour laquelle il a été conçu.
- b) **Ne pas utiliser un outil électrique dont l'interrupteur est défectueux.** Tout appareil dont l'interrupteur est défectueux est dangereux et doit être réparé.

- c) **Débrancher la fiche du secteur et/ou la batterie de l'outil électrique avant d'effectuer tout réglage, de changer tout accessoire, ou avant de le ranger.** Ces mesures préventives réduiront tout risque de démarrage accidentel de l'appareil.
- d) **Après utilisation, ranger les outils électriques hors de portée des enfants et ne permettre à aucune personne non familière avec son fonctionnement (ou sa notice d'instructions) de l'utiliser.** Les outils peuvent être dangereux entre des mains inexpérimentées.
- e) **Entretenir les outils électriques. Vérifier les pièces mobiles pour s'assurer qu'elles sont bien alignées et tournent librement, qu'elles sont en bon état et ne sont affectées d'aucune condition susceptible de nuire au bon fonctionnement de l'outil. En cas de dommage, faire réparer l'outil électrique avant toute nouvelle utilisation.** De nombreux accidents sont causés par des outils mal entretenus.
- f) **Maintenir tout organe de coupe propre et bien affûté.** Les outils de coupe bien entretenus et affûtés sont moins susceptibles de se coincer et sont plus faciles à contrôler.
- g) **Utiliser un outil électrique, ses accessoires, mèches, etc., conformément aux présentes directives et suivant la manière prévue pour ce type particulier d'outil électrique, en tenant compte des conditions de travail et de la tâche à effectuer.** L'utilisation d'un outil électrique à des fins autres que celles prévues est potentiellement dangereuse.

5) RÉPARATION

- a) **Faire entretenir les outils électriques par un réparateur qualifié en n'utilisant que des pièces de rechange identiques.** Cela permettra de préserver l'intégrité de l'outil électrique et la sécurité de l'utilisateur.

Consignes de sécurité pour les décapeurs thermiques

Un incendie peut se provoquer si l'appareil n'est pas utilisé avec soin. Par conséquent :

- La chaleur peut se propager à des matériaux combustibles hors du champs de vision. **N'UTILISEZ PAS** cet outil dans des conditions humides, en présence de gaz inflammables ou à proximité de matériaux combustibles.
- **NE DIRIGEZ PAS** l'appareil au même endroit pendant une longue période.

- **NE L'UTILISEZ PAS** en présence d'atmosphère explosive.
- Placez l'appareil sur son support après l'utilisation et laissez-le refroidir avant de le ranger.
- **NE LAISSEZ PAS** l'outil sans surveillance lorsqu'il est allumé.
- **VEILLEZ À NE PAS** placer vos mains sur les orifices de ventilation pour ne pas les obturer.
- La buse et les accessoires de cet outil peuvent atteindre des températures très élevées lors de l'utilisation. Laissez-les refroidir avant de les toucher.
- **VEILLEZ À TOUJOURS** éteindre l'outil avant de le déposer.
- L'utilisation de cet appareil n'est pas prévue pour les personnes (y compris les enfants) ayant des capacités physiques, sensorielles ou mentales limitées, ou qui manquent d'expérience et de connaissances, sauf si ces personnes sont surveillées ou instruites sur l'utilisation de l'appareil par une personne responsable de leur sécurité.
- Prenez soin de bien aérer correctement la zone de travail pour éviter la formation de vapeurs toxiques.
- **NE PAS** utiliser comme sèche-cheveux.
- **PRENEZ GARDE** à n'obstruer ni l'orifice d'entrée d'air, ni la bouche de la buse car ceci pourrait provoquer une chaleur excessive et endommager l'outil.
- **NE DIRIGEZ PAS** le souffle d'air chaud vers d'autres personnes.
- **NE TOUCHEZ PAS** la buse en métal car elle devient très chaude pendant l'utilisation et reste chaude jusqu'à 30 minutes après l'utilisation.
- **NE LAISSEZ PAS** reposer la buse contre un support quelconque lors de l'utilisation ou immédiatement après.
- **N'ENFONCEZ RIEN** dans la buse, pour éviter toute électrocution. Ne regardez pas dans la buse lorsque l'outil est en marche en raison des températures très élevées produites lors du fonctionnement.
- **VEILLEZ À** ce qu'aucune trace de peinture n'adhère à la buse ou au grattoir car elle pourrait s'enflammer à la longue.
- **NE RETIREZ PAS** le couvercle du corps chauffant pendant l'utilisation.

Avertissement de sécurité supplémentaires pour les décapeurs thermiques

- Afin de réduire le risque d'explosion, **NE PAS** utiliser dans les cabines de projection de peinture ou à moins de 3,0 m des opérations de projection de peinture.
- **CET OUTIL ne doit pas être utilisé pour décoller de la peinture au plomb.** Les écailles, les résidus et les vapeurs de peinture peuvent contenir du plomb, qui peut se révéler toxique.
- Les zones cachées comme celles derrière les murs, les plafonds et les sols, les panneaux de coffrage et les autres panneaux peuvent contenir des matériaux inflammables qui peuvent prendre feu avec le décapeur thermique lors du travail dans ces emplacements. L'allumage de ces matériaux peut ne pas être immédiatement apparent et peut entraîner des dégâts matériels ainsi que des blessures. Lors du travail dans ces emplacements, effectuez un mouvement permanent d'avant en arrière avec le décapeur thermique. Le panneau ou le matériau qui se trouve derrière pourrait prendre feu si vous vous attardez ou faites une pause à un certain point.
REMARQUE : Ces décapeurs thermiques sont capables de produire des températures dépassant 550°C.
- **NE PAS** utiliser cet outil pour chauffer les aliments.
- **NE PAS** poser le décapeur thermique sur des surfaces inflammables lors du travail avec le décapeur ou juste après l'avoir éteint.
- Conservez les éléments mobiles fixés et stables lors du décapage.
- Assurez-vous de diriger le souffle d'air chaud dans une direction sûre, loin des autres personnes ou des objets inflammables.
- **NE TOUCHEZ PAS LA BUSE EN MÉTAL** car elle devient très chaude pendant l'utilisation et reste chaude jusqu'à 30 minutes après l'utilisation. Portez des gants pour protéger vos mains.
- **TENEZ TOUJOURS** la buse éloignée du cordon.
- Les éclats et les petites particules de peinture décapée peuvent s'enflammer et être projetés dans les trous et les fissures de la surface décapée.

- **NE PAS** brûler la peinture. Utilisez le grattoir et maintenez la buse à au moins 25 mm de distance de la surface peinte. Lors du travail vertical, travaillez du haut vers le bas pour éviter que la peinture ne tombe sur l'outil et ne brûle.
- **UTILISEZ TOUJOURS** des grattoirs et des couteaux à écailler de bonne qualité.
- **NE PAS** utiliser le décapeur thermique en combinaison avec des décapants chimiques.
- **NE PAS** utiliser les buses accessoires comme grattoir.
- **NE PAS** diriger le flux d'air chaud directement sur le verre. Le verre peut se fissurer et peut entraîner des dégâts ou des blessures.
- Conservez les étiquettes et les plaques d'identification. Elles contiennent des informations importantes.
- Placez le décapeur thermique sur une surface stable et de niveau lorsque vous ne le tenez pas. Placez le cordon dans une position qui n'entraînera pas le basculement du décapeur thermique.
- Soyez constamment attentif au fait que cet outil peut enflammer des matériaux inflammables et ramollir ou faire fondre d'autres matériaux. Quelle que soit la tâche que vous effectuez, protégez ou tenez le décapeur thermique loin de ces matériaux.
- Vous remarquerez parfois un peu de fumée sur l'outil après l'avoir éteint. Cela est causé par le chauffage du résidu d'huile qui s'est déposée sur l'élément chauffant pendant le procédé de fabrication.
- **Utilisez des protections pour les yeux et d'autres équipements de sécurité.**

Décoller la peinture



AVERTISSEMENT : Faites extrêmement attention lors du décapage de la peinture.

Avant de commencer tout travail de décapage de la peinture, il faut déterminer si la peinture à décaper contient du plomb. **LA PEINTURE A BASE DE PLOMB NE DOIT ÊTRE RETIRÉE QUE PAR UN PROFESSIONNEL ET NE DOIT PAS ÊTRE RETIRÉE AVEC UN DECAPEUR THERMIQUE.**

Les personnes qui décapent la peinture doivent suivre ces consignes :

1. Déplacer l'ouvrage à l'extérieur. Si cela n'est pas possible, tenir la zone de travail bien aérée. Ouvrir les fenêtres et placer un ventilateur d'extraction dans l'une d'elles. S'assurer que le ventilateur déplace l'air de l'intérieur vers l'extérieur.
2. Retirer ou couvrir les tapis, moquettes, meubles, vêtements, ustensiles de cuisine et conduites d'air.
3. Placer des toiles de protection dans la zone de travail pour récupérer les éclats ou pelures de peinture. Porter des vêtements de protection, par exemple, t-shirt supplémentaire, combinaison et casque.
4. Travailler dans une seule pièce à la fois. Les meubles doivent être retirés ou placés au centre de la pièce, puis couverts. La zone de travail doit être scellée du reste de l'habitation en appliquant des toiles de protection sur les encadrements de portes.
5. Les enfants, les femmes enceintes ou potentiellement enceinte, ainsi que les mères en allaitement ne doivent pas se trouver dans la zone de travail tant que le travail n'est pas terminé et que le nettoyage n'a pas été effectué.
6. Porter un masque de respiration ou un appareil de respiration à double filtre (poussière et fumées). S'assurer que le masque est bien ajusté. La barbe et les autres poils du visage peuvent empêcher le masque de s'ajuster correctement. Changer souvent les filtres. **LES MASQUES EN PAPIER JETABLE NE SONT PAS APPROPRIÉS.**
7. Utiliser le décapeur thermique avec précautions. Tenir le décapeur thermique en mouvement car la chaleur excessive génère de la fumée qui peut être inhalée par l'opérateur.
8. Conserver les aliments et les boissons hors de la zone de travail. Se laver les mains, les bras et le visage et se rincer la bouche avant de manger ou de boire. Ne pas fumer ou mâcher des chewing-gums ou autre dans la zone de travail.
9. Nettoyer toute la peinture retirée et la poussière en passant une serpillère mouillée sur les sols. Utiliser un chiffon humide pour nettoyer tous les murs, les seuils et les autres surfaces où la peinture ou la poussière sont tenaces. **NE PAS BALAYER NI ASPIRER LA POUSSIÈRE SECHÉ.** Utiliser un détergent à forte teneur en phosphate ou en triphosphate de sodium (TSP) pour laver et essuyer les surfaces.
10. A la fin de chaque tour de travail, placer les copeaux de peinture et les débris dans un double sachet en plastique, le fermer avec un ruban ou un nœud et le jeter correctement.

FRANÇAIS

11. Retirer les vêtements de protection et les chaussures de travail dans la zone de travail pour éviter de transporter la poussière dans le reste de l'habitation. Laver les vêtements de travail à part. Essayer les chaussures avec un chiffon humide qui sera ensuite lavé avec les vêtements de travail. Laver les cheveux et le corps abondamment avec du savon et de l'eau.

AVIS IMPORTANT

Pour que cet outil décape efficacement la peinture, il doit produire des températures extrêmement élevées. Par conséquent, le décapeur peut enflammer le papier, le bois, la peinture et les résidus de vernis et de matériaux similaires.

Au fur et à mesure que vous deviendrez familier avec l'outil et développerez la technique correcte, le risque d'enflammer accidentellement les objets sera considérablement réduit. Pour établir la technique correcte, la meilleure chose à faire est la PRATIQUE ! Travailler sur des projets de décapage simples, de préférence à l'extérieur, jusqu'à devenir familier avec l'utilisation sûre et efficace du décapeur.

PENDANT LA PRATIQUE, RESPECTER LES PROCÉDURES DE SÉCURITÉ SUIVANTES

- Assurez-vous toujours que l'outil est éteint et débranché de l'alimentation lorsqu'il est sans surveillance.
- Nettoyez souvent la lame du grattoir pendant l'utilisation. L'accumulation de résidus sur la lame est hautement inflammable.
- Essayez de déterminer la distance optimale entre la buse de l'outil et la surface à décaper. Cette distance comprise entre 25,4 et 50,8 mm varie en fonction du matériau décapé.
- Tenez le décapeur thermique en permanence en mouvement devant la lame du grattoir.
- Nettoyez au fur et à mesure les morceaux libres de peintures, car ils s'accumulent autour de la zone de travail.
- Lors du travail à l'intérieur, restez éloigné des rideaux, papiers, tissus d'ameublement et aux matériaux similaires inflammables.
- Souvenez-vous surtout qu'il s'agit d'un outil sérieux capable de produire d'excellents résultats s'il est utilisé correctement. Entraînez-vous sur des projets simples jusqu'à prendre confiance avec votre décapeur. C'est seulement de cette manière que vous maîtriserez la technique correcte.

Risques résiduels

En dépit de l'application des normes de sécurité en vigueur et de l'installation de dispositifs de sécurité, certains risques résiduels sont inévitables. Il s'agit de :

- Diminution de l'acuité auditive.
- Risques de dommages corporels dus à des projections de particules.
- Risques de brûlures provoquées par des accessoires ayant surchauffé pendant leur fonctionnement.
- Risques de dommages corporels dus à un usage prolongé.

Étiquettes sur l'appareil

On trouve les diagrammes suivants sur l'outil :



Lire la notice d'instructions avant toute utilisation.



Porter un dispositif de protection auditive.



Porter un dispositif de protection oculaire.

EMPLACEMENT DE LA DATE CODÉE DE FABRICATION (FIG. 1)

La date codée de fabrication (h), qui comprend aussi l'année de fabrication, est imprimée sur le boîtier.

Exemple :

2010 XX XX

Année de fabrication

Contenu de l'emballage

Ce carton comprend :

- 1 Décapeur thermique
- 1 Jeu d'accessoires
- 1 Manuel d'instructions
- 1 Dessin éclaté
- Vérifier que l'appareil et ses pièces ou accessoires n'ont pas été endommagés lors du transport.
- Prendre le temps de lire attentivement et comprendre cette notice d'instructions avant toute utilisation de l'appareil.

Description (fig. 1)



AVERTISSEMENT : ne jamais modifier l'outil électrique ni aucun de ses composants. Il y a risques de dommages corporels ou matériels.

- Interrupteur marche/arrêt
- Orifices de ventilation
- Support amovible
- Bouton de réglage de température (D26411)
Afficheur LCD de température de l'air et de réglage (D26414)
- Buse
- Bague de suspension de l'outil
- Couvercle du corps chauffant

USAGE PRÉVU

Votre décapeur thermique a été conçu pour décoller la peinture, souder les tuyaux, rétracter le PVC, souder et plier les plastiques ainsi que pour tous travaux de séchage et de dégivrage en général.



AVERTISSEMENT : Ne pas utiliser ces outils en milieu ambiant humide ou en présence de liquides ou de gaz inflammables.

Ce décapeur thermique est un outil électrique professionnel.

NE PAS les laisser à la portée des enfants. Une supervision est nécessaire auprès de tout utilisateur non expérimenté.

Sécurité électrique

Le moteur électrique a été conçu pour fonctionner sur une tension unique. Vérifier systématiquement que la tension du secteur correspond bien à la tension indiquée sur la plaque signalétique.



Votre outil DEWALT à double isolation est conforme à la norme EN 60335 ; un branchement à la terre n'est donc pas nécessaire.

Si le cordon fourni est endommagé, le remplacer par un cordon spécialement conçu à cet effet, et disponible auprès du service après-vente DEWALT.

- (CH)** Toujours utiliser la fiche prescrite lors du remplacement du câble d'alimentation.

Type 11 pour la classe II (Isolation double) -outils

Type 12 pour la classe I (Conducteur de terre) - outils

- (CH)** En cas d'utilisation à l'extérieur, connecter les outils portatifs à un disjoncteur FI.

Utilisation d'une rallonge

Si une rallonge s'avère nécessaire, utiliser une rallonge homologuée et compatible avec la tension nominale de cet outil (se reporter à la section Fiche technique). La section minimale du conducteur est de 1 mm² pour une longueur maximale de 30 m.

En cas d'utilisation d'un dévidoir, dérouler systématiquement le câble sur toute sa longueur.

MONTAGE ET RÉGLAGES



AVERTISSEMENT : pour réduire tout risque de dommages corporels, arrêter l'outil et débrancher l'appareil du secteur avant d'installer ou de retirer tout accessoire, avant tout réglage ou changement de configuration ou lors de réparations. S'assurer que la gâchette est bien en position d'ARRÊT. Tout démarrage accidentel pourrait causer des dommages corporels.

Température de l'air (fig. 1)

D26411

La température de l'air peut être réglée en fonction des nombreuses applications possibles. Tournez le bouton de réglage de la température de l'air (d) dans le sens des aiguilles d'une montre ou dans le sens inverse pour augmenter ou diminuer la chaleur.

D26414

- Appuyez et relâchez sur l'afficheur LCD de température d'air et de réglage (d) pour régler la température désirée par paliers de 10 °C.
- Pour augmenter ou diminuer de manière continue la température, tenez enfoncé l'afficheur LCD de température de l'air et de réglage (d).
- Relâchez l'afficheur lorsque la température désirée ou la température minimum/maximum est atteinte.
- L'afficheur indique l'augmentation/diminution réelle de température jusqu'à ce que la température désirée soit atteinte.

SYSTÈME DE CONTRÔLE DE TEMPÉRATURE AUTOMATIQUE

D26414

La température désirée est mémorisée par l'outil. Chaque fois que le décapeur thermique est allumé, il chauffe à la dernière température réglée en fonction du débit d'air. Si vous n'êtes pas sûr du réglage, commencez toujours par une température basse et augmentez graduellement jusqu'à atteindre le réglage désiré.



Applications

Vous trouverez dans le tableau ci-dessous des conseils de réglage pour plusieurs applications.

Réglage	Applications
Bas	<ul style="list-style-type: none"> Faire sécher de la peinture et du vernis Enlever des étiquettes Cirer et décoller de la cire Faire sécher du bois avant remplissage Contracter les emballages de PVC et les gaines d'isolation Dégivrer les tuyaux gelés
Moyen	<ul style="list-style-type: none"> Souder des plastiques Plier des tuyaux en plastiques et des feuilles Dévisser les écrous ou boulons oxydés ou trop serrés
Haut	<ul style="list-style-type: none"> Décoller la peinture et la laque Souder les joints de plomberie Retirer du linoléum ou des carreaux en vinyle

Monter l'accessoire adapté

Cet outil vous est livré avec un jeu d'accessoires à installer en fonction des diverses applications.

Symbole	Description	Application
	Buse conique	Contraction (chaleur concentrée sur une petite surface)
	50 mm Buse large	Séchage, retrait de peinture, retrait de vinyle ou linoléum, dégivrage (chaleur répartie sur une grande surface)

- Assurez-vous que l'interrupteur marche/arrêt (a) est en position O et que l'outil est débranché de la source d'alimentation. Assurez-vous que la buse est refroidie.
- Fixez l'accessoire souhaité sur la buse.

FONCTIONNEMENT

Consignes d'utilisation



AVERTISSEMENT : respecter systématiquement les consignes de sécurité et les normes en vigueur.



AVERTISSEMENT : pour réduire tout risque de dommages corporels graves, arrêter et débrancher l'outil avant tout réglage ou avant de retirer ou installer toute pièce ou tout accessoire.



AVERTISSEMENT : Assurez-vous que la buse est TOUJOURS orientée loin de vous et de toute autre personne.



AVERTISSEMENT : NE RIEN faire tomber dans la buse.

Position correcte des mains (fig. 2, 3)



AVERTISSEMENT : Pour réduire tout risque de dommages corporels graves, adopter **SYSTÉMATIQUEMENT** la position correcte des mains illustrée.



AVERTISSEMENT : Pour réduire tout risque de dommages corporels graves, maintenir fermement et **SYSTÉMATIQUEMENT** l'outil pour anticiper toute réaction soudaine de sa part.



AVERTISSEMENT : Veillez à ne pas obturer les orifices de ventilation avec l'autre main (fig. 3).

La position correcte des mains nécessite une main placée sur l'outil comme illustré sur la figure 2.

Avant toute utilisation

- Montez l'accessoire correct recommandé pour l'application souhaitée.
- Tourner le bouton de réglage de la température de l'air (d) sur la température d'air désirée.

Mise en marche et arrêt de l'appareil (fig. 4)

- Poussez l'interrupteur marche/arrêt (a) sur les réglages de débit d'air désirés :
 - I : 240 litres/min (50°C–400°C) (D26414)
Un débit d'air faible pour chauffer lentement l'ouvrage.
 - II : 450 litres/min (50°–600°C)
500 litres/min (50°–600°C) (D26414)
Un débit d'air élevé pour chauffer rapidement l'ouvrage.
- Pour arrêter l'outil, poussez l'interrupteur marche/arrêt (a) en position O. Débranchez l'outil de la source d'alimentation et laissez l'outil refroidir avant de le déplacer ou de le ranger.

Décoller la peinture



AVERTISSEMENT : Consultez **Avis important** à la section **Consignes de sécurité supplémentaires pour les décapeurs thermiques** avant d'utiliser l'outil pour décapier la peinture.



AVERTISSEMENT : N'écaillez pas la peinture sur les cadres de fenêtre métalliques, car la chaleur fissurer la vitre.

- Lors de l'écaillage de la peinture sur d'autres cadres de fenêtre, utilisez la buse protégée-vitre.
- Ne maintenez pas l'outil dirigé sur un seul point pendant trop longtemps pour ne pas risquer d'enflammer la surface.
- Évitez toute accumulation de peinture sur le grattoir, pour ne pas risquer de l'enflammer. Au besoin, débarrassez soigneusement le grattoir des débris de peinture à l'aide d'un couteau.

1. Montez l'accessoire approprié.
2. Tourner le bouton de réglage de la température de l'air (d) sur haut.
3. Allumez l'outil en sélectionnant le débit d'air désiré.
4. Dirigez l'air chaud sur la peinture à enlever.

Les meilleurs résultats sont obtenus en déplaçant le décapeur thermique lentement mais CONSTAMMENT, d'un côté à l'autre pour distribuer la chaleur de façon homogène. NE VOUS ATTARDEZ PAS SUR UN SEUL POINT.

5. Lorsque la peinture commence à ramollir, écaillez-la à l'aide d'un grattoir à main.

SOUVENEZ-VOUS : Les éclats et les petites particules de peinture décapée peuvent s'enflammer et être projetés dans les trous et les fissures de la surface décapée.

Utilisation fixe (fig. 1)

Cet outil peut être utilisé en mode fixe.

1. Dépliez le support amovible (c) comme illustré sur la Figure 1.
2. Placez l'outil sur un établi de niveau et stable. Assurez-vous que l'outil ne basculera pas.
3. Fixez le cordon d'alimentation pour ne pas risquer de faire des nœuds ou de faire tomber l'outil de l'établi.
4. Allumez l'outil en sélectionnant le débit d'air désiré.

Contrôle de chaleur constant (protection contre la surcharge)

Lorsque l'outil est surchargé, cette fonction protège l'élément chauffant contre les dégâts sans arrêter l'outil et/ou sans période de refroidissement.

1. Lorsque la température est trop élevée, l'élément chauffant s'éteint de lui-même. Le moteur continue de tourner et produit de l'air frais.
2. Lorsque la température est suffisamment descendue (au bout de quelques secondes seulement), l'élément chauffant se rallume automatiquement.

Bague de l'outil (fig. 1)



AVERTISSEMENT : TOUJOURS éteindre le décapeur thermique et le débrancher de la source d'alimentation pour le laisser refroidir pendant au moins 30 minutes avant de le déplacer ou de le ranger.

Pour un rangement aisé, l'outil peut être suspendu par la bague de l'outil (f). Le décapeur thermique doit être rangé à l'intérieur.

Période de refroidissement

La buse et l'accessoire atteignent des températures très élevées durant l'utilisation. Eteindre le décapeur thermique et le débrancher de la source d'alimentation pour le laisser refroidir pendant au moins 30 minutes avant de le déplacer ou de le ranger.

REMARQUE : Pour réduire le temps de refroidissement, réglez l'outil à la position de température la plus faible, et laissez-le fonctionner pendant quelques minutes avant de l'éteindre.

MAINTENANCE

Votre outil électrique DEWALT a été conçu pour fonctionner longtemps avec un minimum de maintenance. Le fonctionnement continu et satisfaisant de l'outil dépendra d'une maintenance adéquate et d'un nettoyage régulier.



AVERTISSEMENT : pour réduire tout risque de dommages corporels, arrêter l'outil et débrancher l'appareil du secteur avant d'installer ou de retirer tout accessoire, avant tout réglage ou changement de configuration ou lors de réparations. S'assurer que la gâchette est bien en position d'ARRÊT. Tout démarrage accidentel pourrait causer des dommages corporels.



Lubrification

Votre outil électrique ne requiert aucune lubrification additionnelle.



Entretien



AVERTISSEMENT : éliminer poussière et saleté du boîtier principal à l'aide d'air comprimé chaque fois que les orifices d'aération semblent s'encrasser. Porter systématiquement des lunettes de protection et un masque anti-poussières homologués au cours de cette procédure.



AVERTISSEMENT : ne jamais utiliser de solvants ou tout autre produit chimique décapant pour nettoyer les parties non métalliques de l'outil. Ces produits chimiques pourraient en attaquer les matériaux utilisés. Utiliser un chiffon humidifié avec de l'eau et un savon doux. Protéger l'outil de tout liquide et n'immerger aucune de ses pièces dans aucun liquide.

Accessoires en option



AVERTISSEMENT : comme les accessoires autres que ceux offerts par DEWALT n'ont pas été testés avec ce produit, leur utilisation avec cet appareil pourrait être dangereuse. Pour réduire tout risque de dommages corporels, seuls des accessoires DEWALT recommandés doivent être utilisés avec cet appareil.

Veuillez consulter votre revendeur pour plus d'informations sur les accessoires appropriés.

Protection de l'environnement



Collecte sélective. Ne pas jeter ce produit avec les ordures ménagères.

En fin de durée de vie ou d'utilité de votre produit DEWALT, ne pas le jeter avec les ordures ménagères, mais dans les conteneurs de collecte sélective.



La collecte sélective des produits et emballages usagés permet de recycler et réutiliser leurs matériaux. La réutilisation de matériaux recyclés aide à protéger l'environnement contre la pollution et à réduire la demande en matière première.

Selon les réglementations locales, il peut être offert : service de collecte sélective individuel des produits électriques, ou déchetterie municipale ou collecte sur les lieux d'achat des produits neufs.

DEWALT dispose d'installations pour la collecte et le recyclage des produits DEWALT en fin de vie. Pour profiter de ce service, veuillez rapporter votre produit auprès d'un centre de réparation agréé qui le recyclera en notre nom.

Pour connaître l'adresse d'un centre de réparation agréé près de chez vous, veuillez contacter votre distributeur DEWALT local à l'adresse indiquée dans cette notice d'instructions, ou consulter la liste des centres de réparation agréés DEWALT, l'éventail de notre SAV et tout renseignement complémentaire sur Internet à l'adresse : www.2helpU.com.

GARANTIE

DEWALT est si sûr de la qualité de ses produits qu'il propose à tous les professionnels qui les utilisent, une garantie exceptionnelle. Cette promesse de garantie s'ajoute à vos droits contractuels en tant qu'utilisateur professionnel ou vos droits légaux en tant qu'utilisateur privé, non professionnel, et elle ne peut en aucun cas leur porter préjudices. Cette garantie est valable au sein des territoires des États membres de l'Union Européenne et au sein de la Zone européenne de libre-échange.

• GARANTIE DE SATISFACTION DE 30 JOURS •

Si les performances de votre outil DEWALT ne vous apportaient pas totale satisfaction, retournez simplement, au point de vente, l'outil accompagné de tous ses composants originaux, dans un délai de 30 jours à compter de sa date d'achat pour son échange ou son remboursement intégral. Le produit devra avoir été soumis à une usure normale. Une preuve d'achat sera exigée.

• CONTRAT D'ENTRETIEN GRATUIT D'UN AN •

Si votre outil DEWALT nécessitait maintenance ou réparations dans les 12 mois à compter de sa date d'achat, elles seront prises en charge gratuitement par un réparateur DEWALT agréé. Une preuve d'achat sera exigée. Cela comprend la main-d'œuvre. Les accessoires et les pièces détachées sont exclus, à moins d'un défaut de fabrication sous garantie.

• GARANTIE COMPLÈTE D'UN AN •

Si votre produit DEWALT présentait un vice de matériau ou de fabrication dans les 12 mois à compter de sa date d'achat, nous garantissons le remplacement gratuit de toute pièce défectueuse ou, à notre entière discrétion, le remplacement gratuit de l'appareil, à condition que :

- Le produit ait été utilisé correctement ;
- Le produit ait été soumis à une usure normale ;
- Aucune réparation n'ait été effectuée par du personnel non autorisé ;
- Une preuve d'achat soit fournie ;
- Le produit soit retourné complet, avec l'ensemble de ses composants originaux.

Pour faire une demande de remboursement ou d'échange, veuillez contacter votre revendeur, ou trouver l'adresse d'un centre de réparation agréé DEWALT proche de chez vous dans le catalogue DEWALT, ou contacter votre succursale DEWALT à l'adresse indiquée dans cette notice d'instructions. Une liste des centres de réparation agréés DEWALT, et tout détail complémentaire concernant notre service après-vente, sont à votre disposition sur notre site Internet à : www.2helpU.com.

PISTOLA TERMICA D26411, D26414

Congratulazioni!

Per aver scelto un apparato DEWALT. Gli anni di esperienza, lo sviluppo e l'innovazione meticolosi del prodotto fanno di DEWALT uno dei partner più affidabili per gli utilizzatori di apparati elettrici professionali.

Dati Tecnici

		D26411	D26414
Tensione	V	220-240	220-240
Tipo		1	1
Potenza assorbita	W	1800	2000
Limiti della temperatura dell'aria (sul beccuccio)	°C	50-400 e 50-600	50-400 e 50-600
Peso	kg	0,65	0,71
L_{PA} (rumorosità)	dB(A)	68	68
K_{PA} (incertezza rumorosità)	dB(A)	3	3
L_{WA} (potenza sonora)	dB(A)	79	79
K_{WA} (incertezza potenza sonora)	dB(A)	3	3

Valori totali della vibrazione (somma vettoriale in tre direzioni)

Valore di emissione della vibrazione a_{h1}			
$a_{h1} =$	m/s ²	0,86	0,86
Incertezza K =	m/s ²	1,5	1,5

Il livello di emissione di vibrazioni indicato in questo foglio informativo è stato misurato in base ad un test standard e può essere utilizzato per confrontare vari apparati fra di loro. Può essere utilizzato per una valutazione preliminare dell'esposizione.



AVVERTENZA: Il livello di emissioni delle vibrazioni riportato è relativo alle applicazioni principali dell'apparato. Tuttavia, se l'apparato viene utilizzato per applicazioni diverse, con diversi accessori, o non riceve adeguata manutenzione, il valore delle emissioni di vibrazioni può essere differente. Ciò potrebbe aumentare sensibilmente il livello di esposizione durante il periodo di utilizzo complessivo.

Una stima del livello di esposizione alle vibrazioni deve anche considerare i momenti in cui l'apparato è spento o quando è acceso ma non viene utilizzato. Ciò potrebbe ridurre

sensibilmente il livello di esposizione durante il periodo di utilizzo complessivo.

È necessario identificare ulteriori misure di sicurezza per proteggere l'operatore dagli effetti delle vibrazioni. Per esempio: eseguire una manutenzione adeguata dell'apparato e degli accessori, evitare il raffreddamento delle mani, organizzare il lavoro.

Fusibili

Europa per apparati da 230 V 10 Ampere, di rete

Questo dispositivo è progettato per il collegamento ad un sistema di corrente elettrica con impedenza massima del sistema consentita Z_{max} di 0,1 Ω al punto dell'interfaccia (scatola di alimentazione) dell'alimentazione dell'utente. L'utente deve assicurarsi che questo dispositivo sia collegato solamente ad un sistema di corrente che soddisfi il requisito di cui sopra. Se necessario, l'utente può rivolgersi all'azienda di energia elettrica pubblica per l'impedenza del sistema al punto di interfaccia.

Definizioni: istruzioni di sicurezza

Le definizioni sottostanti descrivono il livello di allerta rappresentato da ogni parola di segnalazione. Si invita a leggere attentamente il manuale, prestando attenzione a questi simboli.



PERICOLO: indica una situazione di pericolo imminente che, se non evitata, provoca lesioni gravi o addirittura mortali.



AVVERTENZA: indica una situazione potenzialmente pericolosa che, se non evitata, può causare morte o gravi lesioni.



ATTENZIONE: indica una situazione potenzialmente pericolosa che, se non evitata, potrebbe provocare lesioni di gravità lieve o media.

AVVISO: indica una situazione non in grado di causare lesioni personali ma che, se non evitata, potrebbe provocare danni materiali.



Evidenzia il rischio di scossa elettrica.



Evidenzia il rischio d'incendio.

Dichiarazione di conformità CE

DIRETTIVA MACCHINE



D26411, D26414

DEWALT dichiara che i prodotti qui descritti nei "Dati tecnici" sono conformi alle normative: 2006/42/EC, EN 60335-1, EN 60335-2-45

Questi prodotti sono anche conformi alle normative 2004/108/EC. Per ulteriori informazioni, contattare DEWALT all'indirizzo seguente o vedere sul retro del manuale.

Il firmatario è responsabile della compilazione del documento tecnico e rende questa dichiarazione per conto di DEWALT.

Horst Grossmann
Vice Presidente Progettazione e Sviluppo Prodotti
DEWALT, Richard-Klinger-Strasse 11,
D-65510, Idstein, Germania
01.03.2010



AVVERTENZA: per ridurre il rischio di lesioni, leggere il manuale di istruzioni

Avvertenze generali di sicurezza per apparati elettrici



AVVERTENZA! leggere attentamente tutte le avvertenze e le istruzioni. La mancata osservanza delle istruzioni seguenti può causare scossa elettrica, incendio e/o gravi lesioni personali.

CONSERVARE LE AVVERTENZE E LE ISTRUZIONI PER RIFERIMENTI FUTURI

Il termine "apparato elettrico" utilizzato nelle avvertenze fa riferimento sia agli apparati alimentati a corrente (con cavo elettrico), sia a quelli a batteria (senza cavo).

1) SICUREZZA DELL'AREA DI LAVORO

- a) **Mantenere l'area di lavoro pulita e ben illuminata.** Gli ambienti disordinati o scarsamente illuminati favoriscono gli incidenti

- b) **Non azionare gli apparati in ambienti con atmosfera esplosiva, come quelli in presenza di liquidi, gas o polveri infiammabili.** Gli apparati elettrici creano scintille che possono incendiare le polveri o i fumi.
- c) **Durante l'uso di un apparato elettrico, tenere lontani i bambini e chiunque si trovi nelle vicinanze.** Le distrazioni possono provocare la perdita di controllo.

2) SICUREZZA ELETTRICA

- a) **Le spine dell'apparato elettrico devono essere adatte alla presa di alimentazione. Non modificare la spina in alcun modo. Non collegare un adattatore alla spina di un apparato elettrico dotato di scarico a terra.** Per ridurre il rischio di scossa elettrica evitare di modificare le spine e utilizzare sempre le prese appropriate.
- b) **Evitare il contatto con superfici collegate con la terra, quali tubature, termosifoni, fornelli e frigoriferi.** Se il proprio corpo è collegato con la terra, il rischio di scossa elettrica aumenta.
- c) **Non esporre gli apparati elettrici alla pioggia o all'umidità.** Se l'acqua entra nell'apparato elettrico aumenta il rischio di scossa elettrica.
- d) **Non utilizzare il cavo elettrico in modo improprio. Non utilizzare mai il cavo per spostare, tirare o scollegare l'apparato elettrico. Tenere il cavo elettrico lontano da fonti di calore, olio, bordi taglienti o parti in movimento.** Se il cavo è danneggiato o impigliato, il rischio di scossa elettrica aumenta.
- e) **Quando l'apparato elettrico viene impiegato all'aperto, utilizzare unicamente cavi di prolunga previsti per esterni.** L'uso di un cavo elettrico adatto ad ambienti esterni riduce il rischio di scossa elettrica.
- f) **Se è non è possibile evitare l'uso di un apparato elettrico in ambienti umidi, usare una fonte di corrente protetta da un interruttore differenziale (salvavita)** L'uso di un interruttore differenziale riduce il rischio di scossa elettrica.

3) SICUREZZA PERSONALE

- a) **Quando si utilizza un apparato elettrico evitare di distrarsi. Prestare attenzione a quello che si sta facendo e utilizzare il buon senso. Non utilizzare l'apparato elettrico quando si è stanchi o sotto l'effetto di droghe, alcool o medicinali.** Un solo attimo di distrazione durante l'uso di

tali apparati potrebbe provocare gravi lesioni personali

- b) **Indossare abbigliamento di protezione adeguato. Utilizzare sempre protezioni oculari.** L'uso di abbigliamento di protezione quali mascherine antipolvere, scarpe antinfortunistiche antiscivolo, caschi di sicurezza o protezioni uditive, in condizioni opportune consente di ridurre le lesioni personali.
- c) **Evitare avvii involontari. Assicurarsi che l'interruttore sia in posizione di spento prima inserire l'alimentazione elettrica e/o il blocco batteria e prima di afferrare o trasportare l'apparato.** Il trasporto di apparati elettrici tenendo il dito sull'interruttore o quando sono collegati alla rete elettrica con l'interruttore nella posizione di acceso provoca incidenti.
- d) **Prima di accendere l'apparato elettrico, rimuovere eventuali chiavi o utensili di regolazione.** Un utensile di regolazione o una chiave fissati su una parte rotante dell'apparato elettrico possono provocare lesioni personali.
- e) **Non sporgersi. Mantenere sempre una buona stabilità al suolo ed equilibrio.** Ciò consente un migliore controllo dell'apparato nelle situazioni impreviste.
- f) **Indossare vestiario adeguato. Non indossare abiti lenti o gioielli. Tenere capelli, vestiti e guanti lontano dalle parti in movimento.** Abiti lenti, gioielli o capelli lunghi possono impigliarsi nelle parti in movimento.
- g) **Se i dispositivi sono forniti di collegamento con l'attrezzatura di aspirazione e raccolta delle polveri, assicurarsi che siano collegati e utilizzati correttamente.** La raccolta delle polveri può ridurre i pericoli legati a queste ultime.

4) USO E MANUTENZIONE DELL'APPARATO ELETTRICO

- a) **Non forzare l'apparato. Utilizzare un apparato adatto al lavoro da eseguire.** L'apparato lavora meglio e con maggior sicurezza se utilizzato secondo quanto è stato previsto.
- b) **Non utilizzare l'apparato se l'interruttore non permette l'accensione o lo spegnimento.** Qualsiasi apparato elettrico che non possa essere controllato tramite l'interruttore è pericoloso e deve essere riparato.
- c) **Staccare la spina dall'alimentazione elettrica e/o il blocco batteria dell'apparato elettrico prima di effettuare qualsiasi tipo di regolazione, prima**

di cambiare gli accessori o di riparlo.

Queste misure di sicurezza preventive riducono il rischio di azionare l'apparato accidentalmente.

- d) **Riporre gli apparati non utilizzati fuori dalla portata dei bambini ed evitare l'uso da parte di persone che hanno poca familiarità con l'apparato elettrico e con le presenti istruzioni.** Gli apparati elettrici sono pericolosi in mano a persone inesperte.
- e) **Eseguire una manutenzione adeguata degli apparati elettrici. Verificare il cattivo allineamento e inceppamento di parti mobili, la rottura di componenti e ogni altra condizione che possa influire sul funzionamento degli apparati. Se danneggiato, far riparare l'apparato elettrico prima dell'uso.** Molti incidenti sono provocati da apparati elettrici su cui non è stata effettuata la corretta manutenzione.
- f) **Tenere gli utensili da taglio affilati e puliti.** La manutenzione corretta degli utensili da taglio con bordi affilati riduce le probabilità di inceppamento e ne facilita il controllo.
- g) **Utilizzare l'apparato elettrico, gli accessori, le punte ecc., rispettando le presenti istruzioni e tenendo in considerazione le condizioni di funzionamento e il lavoro da eseguire.** L'utilizzo dell'apparato elettrico per impieghi diversi da quelli previsti può provocare situazioni di pericolo.

5) ASSISTENZA

- a) **L'apparato elettrico deve essere riparato da personale qualificato, che utilizzi ricambi originali identici alle parti da sostituire.** In questo modo viene garantita la sicurezza dell'apparato elettrico.

Istruzioni di sicurezza per pistole termiche

Potrebbe verificarsi un incendio se l'apparato non viene utilizzato con attenzione, pertanto:

- Il calore si può propagare su materiali combustibili non in vista. **NON** l'apparato in un'atmosfera ricca di umidità, dove potrebbero essere presenti gas infiammabili o nelle vicinanze di materiali combustibili.
- **NON** applicare nello stesso punto per lungo tempo.
- **NON** usare in presenza di un'atmosfera esplosiva.
- Posizionarlo sul suo supporto dopo l'uso e lasciare che si raffreddi prima di ritirarlo.

- **NON** lasciare l'apparato incustodito mentre è acceso.
- **NON** mettere la mano sulle fessure di ventilazione e non ostruire le fessure in alcun modo.
- Durante l'uso, il beccuccio e gli accessori di questo apparato raggiungono temperature molto elevate. Lasciare che questi componenti si raffreddino prima di toccarli.
- **SPEGNERE SEMPRE** l'apparato prima di posarlo.
- Questo apparecchio non è destinato per l'uso da parte di persone (compresi i bambini) con capacità fisiche, sensoriali o mentali ridotte, o prive di esperienza e conoscenza, a meno che non abbiano ottenuto sorveglianza o istruzioni riguardo all'uso dell'apparecchio da parte di una persona responsabile della loro sicurezza.
- Assicurare una adeguata ventilazione per eliminare i fumi tossici prodotti.
- **NON** usare come asciugacapelli.
- **NON** ostruire le fessure di aspirazione dell'aria né il beccuccio di uscita, per evitare un eccessivo surriscaldamento che può danneggiare l'apparato.
- **NON** orientare il getto di aria calda verso altre persone.
- **NON** toccare il beccuccio di metallo in quanto durante l'uso raggiunge temperature estremamente elevate e resta caldo fino a 30 minuti dopo l'uso.
- **NON** appoggiare il beccuccio di uscita contro altri oggetti durante o immediatamente dopo l'uso.
- **NON** introdurre oggetti nel beccuccio per evitare scosse elettriche. Non guardare mai all'interno del beccuccio con l'apparato acceso in quanto raggiunge temperature molto elevate.
- **NON** fare attaccare la vernice al beccuccio perché potrebbe prendere fuoco in un secondo momento.
- **NON** rimuovere il coperchio della canna termica durante l'uso.
- **NON** utilizzare questo apparato per rimuovere vernice a base di piombo. Le scaglie, i residui e i vapori della vernice possono contenere piombo, che è tossico.
- Le zone nascoste come dietro le pareti, i soffitti, i pavimenti, gli assi ed altri pannelli potrebbero contenere materiali infiammabili che potrebbero prendere fuoco per azione della pistola termica quando si lavora in questi luoghi. L'accensione di questi materiali potrebbe non risultare immediatamente apparente e potrebbe causare danni alle proprietà e lesioni alle persone. Quando si lavora in questi luoghi, continuare a muovere la pistola termica con un movimento avanti e indietro. Se ci si sofferma su un solo punto, è possibile che il pannello o il materiale dietro di esso prenda fuoco.
- **NOTA:** Queste pistole termiche sono in grado di generare temperature di oltre 550° C.
- **NON** utilizzare questo apparato per scaldare cibi.
- **NON** posare la pistola termica su superfici infiammabili mentre si utilizza la pistola o subito dopo averla spenta.
- Tenere gli oggetti mobili fermi in posizione durante il raschiamento.
- Assicurarsi di dirigere il getto di aria calda in una direzione sicura; lontano da altre persone o da oggetti infiammabili.
- **TENERE LE DITA LONTANO DALL'UGELLO IN METALLO;** diventa bollente durante l'uso e rimane caldo per 30 minuti dopo l'uso. Indossare dei guanti per proteggere le mani.
- **TENERE SEMPRE** l'ugello lontano dal cavo.
- Le scaglie e le particelle di vernice rimossa possono prendere fuoco e creare dei buchi o delle crepe nella superficie di sverniciatura.
- **NON** bruciare la vernice. Utilizzare il raschietto in dotazione e mantenere il beccuccio ad almeno 25 mm dalla superficie. Nella sverniciatura in posizione verticale, raschiare verso il basso per evitare che la vernice ricada all'interno del beccuccio.
- **UTILIZZARE SEMPRE** raschietti e coltellini di buona qualità.
- **NON** utilizzare la pistola termica insieme a sverniciatori chimici.
- **NON** utilizzare gli ugelli accessori come raschietti.
- **NON** dirigere il flusso d'aria della pistola termica direttamente sul vetro. Il vetro potrebbe

Avvertimenti di sicurezza aggiuntivi per pistole termiche

- Per ridurre il rischio di esplosioni, **NON** utilizzare in cabine di verniciatura o ad una distanza inferiore a 3 m dalle operazioni di verniciatura.

incrinarsi e causare danni materiali o lesioni personali.

- *Conservare le etichette e le targhette. Contengono informazioni importanti.*
- *Posizionare la pistola termica su una superficie stabile e uniforme quando non viene tenuta in mano. Sistemare il cavo in una posizione in cui non provocherà il ribaltamento della pistola termica.*
- *Tenere sempre presente che questo apparato è in grado di accendere i materiali infiammabili e di ammorbidire o fondere altri materiali. A prescindere dall'operazione che si sta eseguendo, proteggere tali materiali o tenerli lontano dalla pistola termica.*
- *Di tanto in tanto è possibile che fuoriesca del fumo dall'apparato dopo averlo spento. Questo è il risultato del riscaldamento dell'olio residuo depositato sull'elemento di riscaldamento durante il processo produttivo.*
- **Utilizzare protezioni per gli occhi e altre apparecchiature di sicurezza.**

Sverniciatura



AVVERTENZA: Prestare la massima attenzione quando si esegue la sverniciatura.

Prima di iniziare il lavoro, è importante determinare se la vernice da sverniciare contiene piombo.

LE VERNICI A BASE DI PIOMBO DEVONO ESSERE ASPORTATE SOLO DA UN PROFESSIONISTA E NON DEVONO ESSERE SVERNICIATE CON PISTOLA TERMICA.

Le persone che eseguono le operazioni di sverniciatura devono seguire le istruzioni di seguito:

1. *Portare il pezzo da lavorare all'aperto. Se non è possibile, mantenere la zona di lavoro ben ventilata. Aprire le finestre e posizionare una ventola di aspirazione in una di esse. Assicurarsi che la ventola sposti l'aria dall'interno all'esterno.*
2. *Rimuovere o coprire tappeti, mobili, indumenti, utensili da cucina e condutture d'aria.*
3. *Sistemare dei panni nella zona di lavoro per raccogliere trucioli o pezzi di vernice. Indossare indumenti protettivi come camici da lavoro extra, grembiuli e copricapo.*
4. *Lavorare in un ambiente alla volta. I mobili devono essere rimossi o posizionati al centro della stanza e coperti. Le zone di lavoro devono essere separate dal resto dell'abitazione proteggendo i vani delle porte con dei panni.*

5. *I bambini, le donne incinte o potenzialmente incinte e le madri in allattamento non devono essere presenti nella zona di lavoro finché tutto il lavoro non sarà terminato e le pulizie ultimate.*

6. *Indossare una maschera anti-polvere o una maschera con respiratore a filtro doppio (polveri e fumi). Assicurarsi che la maschera sia delle dimensioni giuste. La barba e i peli sul viso potrebbero impedire la corretta tenuta della maschera. Cambiare spesso i filtri. **LE MASCHERE DI CARTA USA E GETTA NON SONO ADEGUATE.***

7. *Prestare attenzione durante l'uso della pistola termica. Continuare a muovere la pistola termica siccome il calore eccessivo genererà dei fumi che possono essere inalati dall'operatore.*

8. *Conservare i cibi e le bevande lontano dalla zona di lavoro. Lavarsi le mani, le braccia e il viso e sciacquarsi la bocca prima di mangiare o bere. Non fumare e non masticare gomma o tabacco nella zona di lavoro.*

9. *Pulire tutti i residui di vernice e di polvere passando un mop bagnato sui pavimenti. Usare un panno umido per pulire tutte le pareti, i davanzali e qualsiasi altra superficie dove si possano essere attaccati i residui di vernice o di polvere. **NON PASSARE LA SCOPIA, L'ASPIRAPOLVERE O SPOLVERARE A SECCO.** Utilizzare un detergente ad alto contenuto di fosfato o fosfato trisodico (TSP) per pulire e lavare i pavimenti.*

10. *Al termine di ogni sessione di lavoro, mettere i trucioli e i detriti di vernice in una doppia busta di plastica, chiuderla con del nastro o degli elastici e smaltirla in modo appropriato.*

11. *Rimuovere gli indumenti protettivi e le scarpe nella zona di lavoro per evitare di portare polvere nel resto dell'abitazione. Lavare gli indumenti di lavoro separatamente. Pulire le scarpe con un panno umido che andrà poi lavato insieme agli indumenti di lavoro. Lavarsi accuratamente i capelli e il corpo con sapone e acqua.*

AVVISO IMPORTANTE

Affinché questo apparato possa svolgere la sua funzione di sverniciatura in modo efficace, deve generare delle temperature estremamente elevate. Di conseguenza, lo sverniciatore è in grado di dare fuoco a carta, legno, vernice, residui di vernice e materiali simili.

Man mano che si prende dimestichezza con l'apparato e si sviluppa la tecnica corretta, il pericolo di accensione accidentale si ridurrà notevolmente. Per acquisire la tecnica corretta, la cosa migliore da fare è **ESERCITARSI!** Si consiglia di lavorare

dapprima su progetti di sverniciatura semplici, preferibilmente all'aperto, finché non si acquisisce una maggiore dimestichezza e non si impara ad utilizzare lo sverniciatore in modo sicuro ed efficace.

MAN MANO CHE SI FA PRATICA, OSSERVARE LE SEGUENTI PROCEDURE DI SICUREZZA

- Assicurarsi sempre che l'apparato sia spento e scollegato dalla presa di corrente quando è incustodito.
- Pulire spesso la lama del raschietto durante l'uso. L'accumulo di residui sulla lama è altamente infiammabile.
- Fare degli esperimenti per trovare la distanza ottimale dall'ugello dell'apparato alla superficie di sverniciatura. La distanza di 25,4 mm–50,8 mm varia a seconda del materiale di sverniciatura.
- Assicurarsi che la pistola termica si muova sempre davanti alla lama del raschietto.
- Durante la lavorazione, pulire i residui di vernice man mano che si accumulano intorno alla zona di lavoro.
- Quando si lavora al chiuso, tenersi a debita distanza da tende, fogli di carta, tappezzerie e materiali infiammabili simili.
- Soprattutto, tenere presente che si tratta di un apparato serio che è in grado di produrre degli ottimi risultati quando viene utilizzato correttamente. Fare pratica su progetti semplici finché non si sarà acquisita dimestichezza con il proprio sverniciatore. Solo a quel punto sarà possibile avere la completa padronanza della tecnica corretta.

Rischi residui

Malgrado l'applicazione delle principali regole di sicurezza e l'implementazione di dispositivi di sicurezza, alcuni rischi residui non possono essere evitati. Questi sono:

- Menomazioni uditive.
- Rischio di lesioni personali causati da schegge volanti.
- Rischio di bruciature causate da parti che si arroventano durante la lavorazione.
- Rischio di lesioni personali causate dall'utilizzo prolungato.

Riferimenti sull'apparato

Sull'apparato sono presenti i seguenti simboli:



Leggere il manuale d'istruzioni prima dell'uso.



Utilizzare protezioni acustiche.



Utilizzare protezioni oculari.

POSIZIONE DEL CODICE DATA (FIG. 1)

Il codice data (h), che comprende anche l'anno di fabbricazione, è stampato sulla superficie dell'alloggiamento.

Esempio:

2010 XX XX

Anno di fabbricazione

Contenuto dell'imballo

La confezione contiene:

- 1 Pistola termica
 - 1 Set di accessori
 - 1 Manuale di istruzioni
 - 1 Disegno con viste esplose
- Verificare eventuali danni all'apparato, ai componenti o agli accessori che possano essere avvenuti durante il trasporto.
 - Prima di utilizzare il prodotto, leggere e comprendere interamente questo manuale.

Descrizione (fig. 1)



AVVERTENZA: non modificare l'apparato o alcuna parte di esso. Si possono causare danni o lesioni personali.

- Interruttore acceso/spento
- Fessure di ventilazione
- Supporto
- Pomello di regolazione della temperatura dell'aria (D26411)
Indicatore e regolatore della temperatura d'aria LCD (D26414)
- Beccuccio
- Anello per appendere l'apparato
- Coperchio della canna termica

DESTINAZIONE D'USO

La pistola termica è stata progettata per eseguire operazioni di sverniciatura, saldatura di tubi, contrazione di tubi isolanti, saldatura e piegatura di materiali in plastica e per funzioni generiche di essiccazione e scongelamento.



AVVERTENZA: Non utilizzare in condizioni di bagnato o in presenza di liquidi o gas infiammabili.

La pistola termica è un apparato elettrico professionale.

NON consentire a bambini di entrare in contatto con l'apparato. L'uso di questo apparato da parte di persone inesperte deve avvenire sotto sorveglianza.

Sicurezza elettrica

Il motore elettrico è stato progettato per essere alimentato con un solo livello di tensione. Verificare sempre che l'alimentazione corrisponda alla tensione della targhetta.



L'apparato DEWALT possiede doppio isolamento secondo la normativa EN 60335, perciò non è necessario il collegamento a terra.

Se il cavo di alimentazione è danneggiato, deve essere sostituito con un cavo appositamente realizzato, disponibile tramite la rete di assistenza DEWALT.

(CH) Per la sostituzione del cavo di alimentazione, utilizzare sempre la spina di tipo prescritto.

Tipo 11 per la classe II (doppio isolamento) - utensili elettrici

Tipo 12 per la classe I (messa a terra) - utensili elettrici

(CH) Gli apparecchi portatili, utilizzati in ambiente esterno, devono essere collegati ad un interruttore differenziale.

Utilizzo di un cavo di prolunga

Se è necessaria una prolunga, utilizzare un cavo di prolunga omologato, idoneo alla potenza di ingresso di questo apparato (vedere i dati tecnici). La sezione minima del conduttore è 1 mm² e la lunghezza massima è 30 m.

Se si utilizza un cavo in bobina, srotolarlo completamente.

ASSEMBLAGGIO E REGOLAZIONI



AVVERTENZA: per ridurre il rischio di lesioni, spegnere l'unità e staccarla dall'alimentazione prima di installare e rimuovere gli accessori, di regolare o cambiare impostazioni o di fare riparazioni. Assicurarsi che l'interruttore a grilletto sia in posizione OFF. Un avvio accidentale può causare lesioni.

Temperatura dell'aria (Fig. 1)

D26411

È possibile regolare la temperatura dell'aria per adattarla ad un'ampia gamma di applicazioni. Ruotare il pomello di regolazione della temperatura dell'aria (d) in senso orario o anti-orario per aumentare o diminuire il calore.

D26414

- Premere e rilasciare l'indicatore e regolatore della temperatura dell'aria LCD (d) per impostare la temperatura desiderata a incrementi di 10° C.
- Per aumentare o diminuire continuamente la temperatura, premere e tenere premuto l'indicatore e regolatore della temperatura dell'aria (d).
- Rilasciare l'indicatore quando viene raggiunta la temperatura desiderata o la temperatura minima/massima.
- Il display visualizza la temperatura effettiva di aumento/diminuzione finché non viene raggiunta la temperatura desiderata.

SISTEMA DI CONTROLLO DELLA TEMPERATURA INSTALLA E DIMENTICA D26414

La temperatura desiderata viene archiviata nella memoria dell'apparato. Ogni volta che la pistola termica viene accesa, si riscalda in base all'ultima impostazione della temperatura, relativamente al flusso dell'aria. In caso di dubbi relativi all'impostazione, iniziare sempre con un'impostazione bassa della temperatura e aumentare gradualmente finché non si raggiunge l'impostazione desiderata.

Applicazioni



La tabella seguente raccomanda le impostazioni per le diverse applicazioni.

Impostazione	Applicazioni
Bassa	<ul style="list-style-type: none"> • Essiccare pittura e vernice • Rimuovere adesivi • Applicare e togliere la cera • Essiccare legname bagnato prima di riempirlo • Restringere materiali in PVC e tubi isolanti • Sciogliere condutture congelate

Media	<ul style="list-style-type: none"> Saldatura di materiali plastici Piegatura di tubi e lamine in plastica Allentare dadi e bulloni arrugginiti o eccessivamente serrati
Alto	<ul style="list-style-type: none"> Asportazione di vernici e smalti Saldatura di giunti idraulici Asportazione di piastrelle in linoleum o vinile

Montaggio dell'accessorio adeguato

Questo apparato è munito di un set di accessori per le diverse applicazioni.

Icona	Descrizione	Funzione
	Ugello conico	Termoretrazione (concentra il flusso d'aria su una superficie ridotta)
	50 mm Beccuccio a coda di pesce	Asciugare, asportare vernice, rimuovere vinile o linoleum, scongelare (calore sparso su una zona più ampia)

- Assicurarsi che l'interruttore acceso/spento (a) sia in posizione O e che l'apparato sia scollegato dalla presa elettrica. Accertarsi che l'ugello si sia raffreddato.
- Collocare l'accessorio desiderato sull'ugello.

FUNZIONAMENTO

Istruzioni per l'uso



AVVERTENZA: osservare sempre le istruzioni di sicurezza e le normative in vigore.



AVVERTENZA: per ridurre il rischio di gravi lesioni personali, spegnere l'apparato e scollegarlo dall'alimentazione prima di eseguire qualsiasi regolazione o rimozione/ installazione di dotazioni o accessori.



AVVERTENZA: Assicurarsi che l'ugello sia SEMPRE puntato lontano da sé e da altre persone.



AVVERTENZA: NON lasciar cadere nulla all'interno dell'ugello.

Corretto posizionamento delle mani (fig. 2, 3)



AVVERTENZA: per ridurre il rischio di gravi lesioni personali, tenere **SEMPRE** le mani nella posizione corretta, come illustrato.



AVVERTENZA: per ridurre il rischio di gravi lesioni personali, mantenere **SEMPRE** una presa sicura per prevenire reazioni improvvise.



AVVERTENZA: Non posizionare l'altra mano sulle fessure di ventilazione (Fig. 3).

Secondo il corretto posizionamento delle mani, una mano deve tenere l'apparato come illustrato in Figura 2.

Prima di cominciare

- Montare il corretto accessorio per l'applicazione desiderata.
- Ruotare il pomello di regolazione della temperatura dell'aria (d) alla temperatura dell'aria desiderata.

Accensione e spegnimento (Fig. 4)

- Premere l'interruttore acceso/spento (a) alle impostazioni del flusso dell'aria desiderate:
 - I: 240 litri/min (50°C–400°C)
250 litri/min (50°–400°C)] (D26414)
Un flusso dell'aria basso per scaldare lentamente il pezzo da lavorare.
 - II: 450 litri/min (50°–600°C)
500 litri/min (50°–600°C) (D26414)
Un flusso dell'aria alto per scaldare rapidamente il pezzo da lavorare.
- Per spegnere l'apparato, collocare l'interruttore acceso/spento (a) sulla posizione O. Scollegare l'apparato dalla presa di corrente e fare raffreddare l'apparecchio prima di trasportarlo o conservarlo.

Sverniciatura



AVVERTENZA: Consultare la sezione **Avviso importante in Istruzioni di sicurezza aggiuntive per pistole termiche** prima di utilizzare l'apparato per operazioni di sverniciatura.



AVVERTENZA: Non trattare le intelaiature di metallo delle finestre perché il calore potrebbe arrivare sul vetro e romperlo.

- Durante la sverniciatura di finestre con altri telai, utilizzare il beccuccio di protezione del vetro.
- Non tenere troppo l'apparecchio su un punto per evitare che la superficie prenda fuoco.
- Evitare l'accumulo di residui di vernice sul raschietto, siccome potrebbero prendere fuoco. Se necessario, asportare attentamente i residui di vernice dal raschietto utilizzando un coltello.

1. Montare l'accessorio adeguato.
2. Ruotare il pomello di regolazione della temperatura dell'aria (d) su alta.
3. Accendere l'apparato selezionando il flusso dell'aria desiderato.
4. Dirigere il flusso di aria calda sulla vernice da rimuovere.
Si otterranno risultati ottimali se la pistola termica viene fatta muovere lentamente, ma **COSTANTEMENTE**, da lato a lato per distribuire uniformemente il calore. **NON SOFFERMARSI SU UN SOLO PUNTO**.
5. Quando la vernice inizia ad ammorbidirsi, asportarla usando un raschietto manuale.

RICORDARE: Le scaglie e le particelle di vernice rimossa possono prendere fuoco e creare dei buchi o delle crepe nella superficie di sverniciatura.

Uso stazionario (Fig. 1)

Questo apparato può anche essere utilizzato in modalità stazionaria.

1. Ripiegare il supporto (c) come illustrato in Figura 1.
2. Collocare l'apparato su un piano da lavoro uniforme e stabile. Assicurarsi che l'apparato non si ribalti.
3. Fissare il cavo di alimentazione per evitare di impigliare o trascinare l'apparato via dal piano di lavoro.
4. Accendere l'apparato selezionando il flusso dell'aria desiderato.

Controllo termico costante (Protezione da sovraccarico)

Quando l'apparato è sovraccarico, questa funzione protegge l'elemento di riscaldamento dai danni senza arrestare l'apparato e/o senza un periodo di raffreddamento.

1. Quando la temperatura diventa troppo alta, l'elemento di riscaldamento si spegne da solo. Il motore continuerà a funzionare e a produrre aria calda.

2. Quando la temperatura si è raffreddata a sufficienza (richiede solo alcuni secondi), l'elemento di riscaldamento si accenderà automaticamente.

Anello (Fig. 1)



AVVERTENZA: Spegnere SEMPRE la pistola termica, scollegarla dalla presa di corrente e lasciare che l'apparato si raffreddi per almeno 30 minuti prima di spostarlo o ritirarlo.

Per una facile conservazione, è possibile appendere l'apparato tramite l'apposito anello (f). La pistola termica deve essere conservata al chiuso.

Periodo di raffreddamento

Durante l'uso, l'ugello dell'utensile raggiunge temperature molto elevate. Spegnere la pistola termica, scollegarla dalla presa di corrente e lasciare che l'apparato si raffreddi per almeno 30 minuti prima di spostarlo o ritirarlo.

NOTA: Per ridurre il periodo di raffreddamento, azionare l'apparato impostato sulla temperatura minima per pochi minuti prima di spegnere la pistola termica.

MANUTENZIONE

Questo apparato DEWALT è stato progettato per funzionare a lungo con una manutenzione minima. Per avere prestazioni sempre soddisfacenti occorre avere cura dell'apparato e sottoporlo a pulizia periodica.



AVVERTENZA: per ridurre il rischio di lesioni, spegnere l'unità e staccarla dall'alimentazione prima di installare e rimuovere gli accessori, di regolare o cambiare impostazioni o di fare riparazioni. Assicurarsi che l'interruttore a grilletto sia in posizione OFF. Un avvio accidentale può causare lesioni.



Lubrificazione

L'apparato non richiede alcuna ulteriore lubrificazione.



Pulizia



AVVERTENZA: soffiare via la polvere dall'alloggiamento con aria compressa, non appena vi sia sporco visibile all'interno e intorno alle prese d'aria di ventilazione. Quando si esegue questa procedura indossare occhiali di protezione e mascherine antipolvere omologati.



AVVERTENZA: non utilizzare solventi o altri prodotti chimici aggressivi per pulire le parti non metalliche dell'apparato. Questi prodotti chimici indeboliscono i materiali utilizzati per questi componenti. Utilizzare un panno inumidito solo con acqua e sapone delicato. Non far penetrare del liquido all'interno dell'apparato, e non immergere alcuno dei suoi componenti direttamente in un liquido.

Secondo le normative locali, la raccolta differenziata di prodotti elettrici può avvenire a domicilio, presso le sedi di raccolta comunali oppure presso il rivenditore al momento dell'acquisto di un nuovo prodotto.

DEWALT offre un servizio di ritiro e riciclaggio dei suoi prodotti alla fine della loro vita utile. Per usufruire di questo servizio, restituire il prodotto presso un riparatore autorizzato che lo raccoglie per conto di DEWALT.

È possibile individuare il riparatore autorizzato più vicino rivolgendosi all'ufficio DEWALT di zona all'indirizzo indicato nel presente manuale. Altrimenti, è possibile consultare un elenco dei riparatori autorizzati DEWALT e tutti i dettagli relativi alla nostra assistenza post-vendita, nel sito Internet: www.2helpU.com.

Accessori su richiesta



AVVERTENZA: su questo prodotto sono stati collaudati soltanto gli accessori offerti da DEWALT, quindi l'utilizzo di accessori diversi potrebbe essere rischioso. Per ridurre il rischio di lesioni, su questo prodotto vanno utilizzati solo gli accessori raccomandati DEWALT.

Rivolgersi al proprio rivenditore per ulteriori informazioni sugli accessori più adatti.

Rispetto ambientale



Raccolta differenziata. Questo prodotto non deve essere smaltito con i normali rifiuti domestici.

Se il prodotto DEWALT deve essere sostituito o non è più utilizzato, non effettuare lo smaltimento con i rifiuti domestici. Smaltirlo tramite la raccolta differenziata.



La raccolta differenziata di prodotti usati e imballaggi permette il riciclo e il riutilizzo dei materiali. Il riutilizzo di materiali riciclati aiuta a impedire l'inquinamento ambientale e riduce la richiesta di materiali grezzi.

GARANZIA

DEWALT realizza prodotti di qualità e offre una garanzia eccezionale per i professionisti che utilizzano i suoi apparati. Questa dichiarazione di garanzia è aggiuntiva e non pregiudica in alcun modo la copertura assicurativa dell'utilizzatore professionista o quella della previdenza sociale per l'utente privato non professionista. La garanzia è valida sui territori degli stati membri dell'Unione Europea o dell'EFTA (Associazione europea di libero scambio).

• 30 GIORNI SENZA RISCHI SODDISFAZIONE GARANTITA •

Se non è completamente soddisfatto delle prestazioni del suo utensile DEWALT, può semplicemente restituirlo entro 30 giorni, completo come era al momento dell'acquisto, per ottenere il rimborso totale o la sostituzione del prodotto. Il prodotto deve aver subito un'usura normale in rapporto al numero di giorni in cui è stato utilizzato va restituito accompagnato dallo scontrino originale di acquisto.

• UN ANNO DI ASSISTENZA GRATUITA •

Se ha bisogno di manutenzione o di assistenza tecnica per il suo utensile DEWALT, nei 12 mesi successivi all'acquisto, le saranno fornite gratuitamente da un riparatore autorizzato DEWALT. Deve presentare uno scontrino che provi l'acquisto. Sono compresi i costi di manodopera, mentre sono esclusi quelli per gli accessori e i ricambi, a meno che non si tratti di pezzi difettosi coperti dalla garanzia.

• UN ANNO DI GARANZIA COMPLETA •

Se entro 12 mesi dalla data di acquisto il suo prodotto DEWALT si rivelasse difettoso a causa di imperfezioni nei materiali o nella costruzione, le garantiamo la sostituzione gratuita di tutte le parti difettose oppure, a nostra discrezione, la sostituzione gratuita dell'intero apparato a condizione che:

- il prodotto non sia stato utilizzato in modo improprio;
- il prodotto abbia subito una normale usura;
- non siano avvenuti tentativi di riparazione da parte di persone non autorizzate a farli;

- sia presentato uno scontrino che provi l'acquisto del prodotto.
- il prodotto va restituito come era al momento dell'acquisto con tutti i componenti originali.

Se si desidera presentare un reclamo, si prega di contattare il venditore o individuare il riparatore autorizzato più vicino rivolgendosi all'ufficio DEWALT di zona all'indirizzo indicato nel presente manuale. È possibile consultare un elenco dei riparatori autorizzati DEWALT e tutti i dettagli relativi alla nostra assistenza post-vendita, nel sito Internet: **www.2helpU.com**.

HETELUCHTPISTOOL D26411, D26414

Hartelijk gefeliciteerd!

U hebt gekozen voor een DEWALT gereedschap. Jarenlange ervaring, grondige productontwikkeling en innovatie maken DEWALT tot een van de betrouwbaarste partners voor gebruikers van professioneel gereedschap.

Technische gegevens

		D26411	D26414
Voltage	V	220-240	220-240
Type		1	1
Vermogen	W	1800	2000
Luchttemperatuurbereik (aan mondstuk)	°C	50-400 en 50-600	50-400 en 50-600
Gewicht	kg	0,65	0,71
L_{PA} (geluidsdruk)	dB(A)	68	68
K_{PA} (geluidsdruk onzekerheid)	dB(A)	3	3
L_{PA} (geluidsvermogen)	dB(A)	79	79
K_{PA} (geluidsvermogen onzekerheid)	dB(A)	3	3

Vibratietotaalwaarden (triax-vectorsom)

Vibratie-emissiewaarde a_h			
$a_h =$	m/s ²	0,86	0,86
Onzekerheid K =	m/s ²	1,5	1,5

Het vibratie-emissieniveau dat in dit informatieblad wordt gegeven, is gemeten in overeenstemming met een gestandaardiseerde test en kan worden gebruikt om het ene gereedschap met het andere te vergelijken. Het kan worden gebruikt voor een eerste inschatting van blootstelling.



WAARSCHUWING: Het verklaarde vibratie-emissieniveau geldt voor de hoofdtoepassingen van het gereedschap. Als het gereedschap echter voor andere toepassingen wordt gebruikt, dan wel met andere accessoires of slecht wordt onderhouden, kan de vibratie-emissie verschillen. Dit kan het blootstellingsniveau aanzienlijk verhogen gedurende de totale arbeidsduur.

Een inschatting van het blootstellingsniveau aan vibratie dient

ook te worden overwogen wanneer het gereedschap wordt uitgeschakeld of als het aan staat maar geen daadwerkelijke werkzaamheden uitvoert. Dit kan het blootstellingsniveau aanzienlijk verminderen gedurende de totale arbeidsduur.

Stel aanvullende veiligheidsmaatregelen op om de operator te beschermen tegen de effecten van vibratie, zoals: onderhoud het gereedschap en de accessoires, houd de handen warm, organisatie van werkpatronen.

Zekeringen

Europa	230 V gereedschappen	10 Ampère, hoofdstroom
--------	----------------------	------------------------

Dit toestel is bedoeld voor aansluiting op een stroomvoorzieningssysteem met een maximale toegestane systeemimpedantie Z_{max} van 0,1 Ω op het interfacepunt (elektriciteitskast) van de voorziening van de gebruiker. De gebruiker moet ervoor zorgen dat dit toestel alleen wordt aangesloten op een systeem voor stroomvoorziening dat aan bovenvermelde vereisten voldoet. Indien nodig kan de gebruiker het elektriciteitsbedrijf vragen naar de systeemimpedantie op het interfacepunt.

Definities: Veiligheidsrichtlijnen

De onderstaande definities beschrijven het veiligheidsniveau voor ieder signaleringswoord. Lees de gebruiksaanwijzing a.u.b. zorgvuldig door en let op deze symbolen.



GEVAAR: Geeft een dreigend gevaar aan dat, indien dit niet wordt voorkomen, **leidt tot de dood of ernstig letsel.**



WAARSCHUWING: Geeft een mogelijk gevaar aan dat, indien dit niet wordt voorkomen, **kan leiden tot de dood of ernstig letsel.**



VOORZICHTIG: Geeft een mogelijk gevaarlijke situatie aan die, indien dit niet wordt voorkomen, **zou kunnen leiden tot gering of matig letsel.**

OPMERKING: Geeft een handeling aan **waarbij geen persoonlijk letsel optreedt** die, indien niet voorkomen, **schade aan goederen kan veroorzaken.**

NEDERLANDS



Wijst op het gevaar voor elektrische schok.



Wijst op brandgevaar.

EG verklaring van overeenstemming

RICHTLIJN VOOR MACHINES



D26411, D26414

DEWALT verklaart dat deze producten zoals beschreven onder "technische gegevens" in overeenstemming zijn met:
2006/42/EG, EN 60335-1, EN 60335-2-45

Deze producten voldoen ook aan Richtlijn 2004/108/EG. Neem voor meer informatie contact op met DEWALT via het volgende adres of kijk op de achterzijde van de gebruiksaanwijzing.

De ondergetekende is verantwoordelijk voor de samenstelling van het technische bestand en legt deze verklaring af namens DEWALT.

Horst Grossmann
Vice President Engineering and Product
Development
DEWALT, Richard-Klinger-Straße 11,
D-65510, Idstein, Duitsland
01.03.2010



WAARSCHUWING: Lees de instructiehandleiding om het risico op letsel te verminderen.

Algemene veiligheidswaarschuwingen voor elektrisch gereedschap



WAARSCHUWING! Lees alle veiligheidswaarschuwingen en alle instructies. Het niet opvolgen van de waarschuwingen en instructies kan leiden tot een elektrische schok, brand en/of ernstig persoonlijk letsel.

BEWAAR ALLE WAARSCHUWINGEN EN INSTRUCTIES ALS TOEKOMSTIG REFERENTIEMATERIAAL

De term „elektrisch gereedschap“ in de waarschuwingen verwijst naar uw (met een snoer) op de netspanning aangesloten elektrisch gereedschap of naar (draadloos) elektrisch gereedschap met een accu.

1) VEILIGHEID WERKPLAATS

- Houd het werkgebied schoon en goed verlicht.** Rommelige of donkere gebieden zorgen voor ongelukken.
- Bedien elektrische gereedschappen niet in een explosieve omgeving, zoals in de nabijheid van ontvlambare vloeistoffen, gasen of stof.** Elektrische gereedschappen veroorzaken vonken die het stof of de dampen kunnen doen ontbranden.
- Houd kinderen en omstanders op een afstand terwijl u een elektrisch gereedschap bedient.** Als u wordt afgeleid kunt u de controle over het gereedschap verliezen.

2) ELEKTRISCHE VEILIGHEID

- Stekkers van elektrisch gereedschap moeten in het stopcontact passen. Pas de stekker nooit op enige manier aan. Gebruik geen adapterstekkers samen met geaard elektrisch gereedschap.** Niet aangepaste stekkers en passende contactdozen verminderen het risico op een elektrische schok.
- Vermijd lichamelijk contact met geaarde oppervlaktes zoals buizen, radiatoren, fornuizen en ijskasten.** Er bestaat een verhoogd risico op een elektrische schok als uw lichaam geaard is.
- Stel elektrisch gereedschap niet bloot aan regen of natte omstandigheden.** Als er water in een elektrisch gereedschap terecht komt, verhoogt dit het risico op een elektrische schok.
- Behandel het stroomsnoer voorzichtig. Gebruik het stroomsnoer nooit om het elektrische gereedschap te dragen of te trekken, of de stekker uit het stopcontact te halen. Houd het snoer uit de buurt van warmte, olie, scherpe randen, of bewegende onderdelen.** Beschadigde snoeren of snoeren die in de war zijn verhogen het risico op een elektrische schok.
- Als u een elektrisch gereedschap buitenshuis gebruikt, gebruikt u een verlengsnoer dat geschikt is voor gebruik buitenshuis.** Het gebruik van een verlengsnoer dat geschikt is voor buitenshuis,

vermindert het risico op een elektrische schok.

- f) **Als het gebruik van een elektrisch gereedschap op een vochtige locatie onvermijdelijk is, gebruikt u een stroomvoorziening die beveiligd is met een aardlekschakelaar.** Het gebruik van een aardlekschakelaar vermindert het risico op een elektrische schok.

3) PERSOONLIJKE VEILIGHEID

- a) **Blijf alert, kijk wat u doet en gebruik uw gezonde verstand als u een elektrisch gereedschap bedient. Gebruik het gereedschap niet als u vermoeid bent of onder de invloed van drugs, alcohol of medicatie bent.** Een moment van onoplettendheid tijdens het bedienen van elektrische gereedschappen kan leiden tot ernstig persoonlijk letsel.
- b) **Gebruik een beschermende uitrusting. Draag altijd oogbescherming.** Beschermende uitrusting zoals een stofmasker, antislip veiligheidsschoenen, een helm, of gehoorbescherming gebruikt in de juiste omstandigheden zal het risico op persoonlijk letsel verminderen.
- c) **Vermijd onbedoeld starten. Zorg ervoor dat de schakelaar in de „off“ (uit) stand staat voordat u het gereedschap aansluit op de stroombron en/of accu, het oppakt of ronddraagt.** Het rondragen van elektrische gereedschappen met uw vinger op de schakelaar of het aanzetten van elektrische gereedschappen waarvan de schakelaar aan staat, zorgt voor ongelukken.
- d) **Verwijder alle stelsleutels of moersleutels voordat u het elektrische gereedschap aan zet.** Een moersleutel of stelsleutel die in een ronddraaiend onderdeel van het elektrische gereedschap is achtergelaten kan leiden tot persoonlijk letsel.
- e) **Rek u niet te ver uit. Blijf altijd stevig en in balans op de grond staan.** Dit zorgt voor betere controle van het elektrische gereedschap in onverwachte situaties.
- f) **Draag geschikte kleding. Draag geen loszittende kleding of sieraden. Houd uw haar, kleding en handschoenen uit de buurt van bewegende onderdelen.** Loszittende kleding, sieraden of lang haar kunnen door bewegende delen worden gegrepen.
- g) **Als er in apparaten wordt voorzien voor het aansluiten van stofverwijdering- of verzamelapparatuur, zorg er dan voor dat deze correct worden aangesloten en gebruikt.** Het gebruik van een

stofverzamelaar kan aan stof gerelateerde gevaren verminderen.

4) GEBRUIK EN VERZORGING VAN ELEKTRISCH GEREEDSCHAP

- a) **Forceer het gereedschap niet. Gebruik het juiste elektrische gereedschap voor uw toepassing.** Het juiste elektrische gereedschap voert de werkzaamheden beter en veiliger uit waarvoor het is ontworpen.
- b) **Gebruik het gereedschap niet als de schakelaar het niet aan en uit kan zetten.** Ieder gereedschap dat niet met de schakelaar kan worden bediend is gevaarlijk en moet worden gerepareerd.
- c) **Haal de stekker uit het stopcontact en/of neem de accu uit het gereedschap voordat u aanpassingen uitvoert, accessoires verwisselt, of het elektrische gereedschap opbergt.** Dergelijke preventieve veiligheidsmaatregelen verminderen het risico dat het elektrische gereedschap per ongeluk opstart.
- d) **Bewaar gereedschap dat niet wordt gebruikt buiten het bereik van kinderen en laat niet toe dat personen die onbekend zijn met het elektrische gereedschap of deze instructies het gereedschap bedienen.** Elektrische gereedschappen zijn gevaarlijk in handen van ongetrainde gebruikers.
- e) **Onderhoud elektrische gereedschappen. Controleer op verkeerde uitlijning en het grijpen van bewegende onderdelen, breuk van onderdelen en andere omstandigheden die de werking van het gereedschap nadelig kunnen beïnvloeden.** Zorg dat het gereedschap voor gebruik wordt gerepareerd als het beschadigd is. Veel ongelukken worden veroorzaakt door slecht onderhouden gereedschap.
- f) **Houd snijdgereedschap scherp en schoon.** Correct onderhouden snijdgereedschappen met scherpe snijdranden lopen minder snel vast en zijn gemakkelijker te beheersen.
- g) **Gebruik het elektrische gereedschap, de accessoires en gereedschapsonderdelen enz. in overeenstemming met deze instructies, waarbij u rekening houdt met de werkomstandigheden en de werkzaamheden die dienen te worden uitgevoerd.** Gebruik van het elektrische gereedschap voor werkzaamheden die anders zijn dan het bedoelde gebruik, kunnen leiden tot een gevaarlijke situatie.

NEDERLANDS

5) SERVICE

- a) **Zorg dat u gereedschap wordt onderhouden door een erkende reparateur die uitsluitend identieke vervangende onderdelen gebruikt.** Dit zorgt ervoor dat de veiligheid van het gereedschap blijft gegarandeerd.

Veiligheidsinstructies voor Heteluchtpistolen

Er kan brand ontstaan als het apparaat niet met zorg wordt gebruikt, bedenk daarom dat:

- De hitte kan worden geleid naar ontvlambare materialen die niet in het zicht zijn. Gebruik het gereedschap **NIET** in een vochtige atmosfeer waar brandbare gassen of licht-ontvlambare materialen kunnen zijn.
- Pas het **NIET** lange tijd toe op een en dezelfde plek.
- Gebruik het **NIET** in een explosieve atmosfeer.
- Plaats het apparaat na gebruik op zijn standaard en laat het afkoelen voor u het opbergt.
- Laat het gereedschap **NIET** onbeheerd achter terwijl het is ingeschakeld.
- Plaats **NIET** uw hand over de ventilatieopeningen en blokkeer de ventilatieopeningen niet op welke manier dan ook.
- Het mondstuk en de accessoires van dit gereedschap worden uitermate heet tijdens gebruik. Laat deze onderdelen afkoelen voordat u ze aanraakt.
- Schakel het gereedschap **ALTIJD** uit voordat u het neerlegt.
- Het is niet de bedoeling dat het apparaat wordt gebruikt door personen (waaronder kinderen) met verminderde fysieke, sensorische of psychische vermogens, of door personen die het ontbreekt aan ervaring en kennis, tenzij onder toezicht en na instructie over het gebruik van het apparaat door iemand die verantwoordelijk is voor hun veiligheid.
- Zorg voor voldoende ventilatie omdat er giftige dampen kunnen worden geproduceerd.
- **NIET** gebruiken als haardroger.
- Blokkeer de luchtinlaat of de uitgang van het mondstuk **NIET**, omdat hierdoor zich een extreme hitte kan ontwikkelen die kan leiden tot beschadiging van het gereedschap.
- Richt de straal hete lucht **NIET** op andere mensen.
- Raak het metalen mondstuk **NIET** aan omdat het tijdens gebruik zeer heet wordt en 30 minuten na gebruik heet blijft.
- Plaats het mondstuk **NIET** ergens tegenaan tijdens gebruik of onmiddellijk na gebruik.
- Steek **NIET** iets in het mondstuk omdat dit een elektrische schok kan geven. Kijk niet in het mondstuk terwijl het gereedschap werkt omdat er hoge temperaturen worden geproduceerd.
- Laat **GEEN** verf op het mondstuk of de schraper komen omdat dit na enige tijd in brand kan vliegen.
- Verwijder tijdens het gebruik **NIET** de afdekking van de warmtekap.

Aanvullende Waarschuwingen voor de Veiligheid bij Heteluchtpistolen

- Beperk het risico van een explosie, gebruik het gereedschap **NIET** in verfspuitcabines of op een afstand van minder dan 3,0 m van verfspuitwerkzaamheden.
 - Gebruik dit gereedschap **NIET** voor het **verwijderen van verf die lood bevat**. De schilfers, resten en dampen van de verf kunnen lood bevatten, en dat is giftig.
 - Verborgene ruimten, zoals achter wanden, boven plafonds, onder vloeren, afwerkplaten en andere panelen kunnen brandbare materialen bevatten die in brand kunnen vliegen wanneer u op deze plaatsen aan het werk bent. Het vlamvatten van deze materialen zal misschien niet meteen duidelijk worden en zou materiële schade en persoonlijk letsel tot gevolg kunnen hebben. Blijf het heteluchtpistool heen-en-weer bewegen wanneer u in deze locaties werkt. Wanneer het gereedschap op één plaats houdt of niet voldoende beweegt, kan het paneel of het materiaal erachter vlamvatten.
- OPMERKING:** Deze heteluchtpistolen kunnen temperaturen produceren van meer dan 550° C.
- Gebruik dit gereedschap **NIET** voor het verwarmen van voedsel.
 - Leg het heteluchtpistool **NIET** op brandbare oppervlakken wanneer u met het gereedschap werkt of onmiddellijk nadat u het hebt uitgeschakeld.
 - Zet verplaatsbare items stevig vast tijdens het schraperen.
 - Richt de straal hete lucht vooral in een veilige richting; weg van andere mensen of brandbare voorwerpen.

- **HOUD VINGERS WEG VAN METALEN MONDSTUK;** dit wordt zeer heet tijdens gebruik en blijft heet 30 minuten na gebruik. Draag handschoenen ter bescherming van de handen.
- Houd het mondstuk **ALTIJD** weg bij het snoer.
- Splinters en kleine deeltjes afgeschraapte verf kunnen vlamvatten en door gaten en scheuren in het oppervlak dat wordt geschraapt, worden geblazen.
- Laat de verf **NIET** branden. Gebruik de schraper die wordt meegeleverd en houd het mondstuk op een afstand van tenminste 25 mm van het geleverde oppervlak. Wanneer u werkt in een verticale richting, werk dan in neerwaartse richting zodat er geen verf in het gereedschap kan vallen en verbranden.
- Gebruik **ALTIJD** schrapers en schraapmesses van goede kwaliteit.
- Gebruik het heteluchtpistool **NIET** in combinatie met chemische verfafbijtmiddelen.
- Gebruik **NIET** als accessoire geleverde mondstukken als schrapers.
- Richt de luchtstroom van het heteluchtpistool **NIET** direct op glas. Het glas kan barsten en dat kan materiële schade of persoonlijk letsel tot gevolg hebben.
- Behoud labels en naamplaatjes. Hier staat belangrijke informatie op.
- Plaats het heteluchtpistool op een stabiel, recht oppervlak wanneer u het niet in uw hand houdt. Plaats het snoer zo dat het heteluchtpistool er niet mee kan worden omgetrokken.
- Wees u er voortdurend van bewust dat dit gereedschap brandbare materialen in vlam kan zetten, andere materialen zacht kan maken of kan doen smelten. Houd, ongeacht de taak die u bezig bent uit te voeren, het heteluchtpistool weg bij deze materialen of scherm ze af.
- U zult misschien wat lichte rookontwikkeling zien aan het gereedschap wanneer u het heeft uitgeschakeld. Dit is het gevolg van de verhitting van resten van olie die zijn afgezet op het verwarmingselement tijdens het fabricageproces.
- **Gebruik bescherming van de ogen en andere veiligheidsuitrusting.**

Verf verwijderen



WAARSCHUWING: Ga uiterst voorzichtig te werk bij het afbranden van verf.

Voordat u begint met de werkzaamheden voor het verwijderen van de verf moet u vaststellen of de verf die u verwijdert, lood bevat. **VERF OP BASIS VAN LOOD MAG ALLEEN WORDEN VERWIJDERD DOOR EEN VAKMAN EN MAG NIET WORDEN VERWIJDERD MET EEN HETELUCHTPISTOOL.**

Personen die verf verwijderen moeten zich houden aan deze richtlijnen:

1. Verplaats het werkstuk naar buiten. Houd, als dit niet mogelijk is, de werkplek goed geventileerd. Open de vensters en zet een naar buiten blazende ventilator in één ervan. Let erop dat de ventilator de lucht van binnen naar buiten verplaatst.
2. Verwijder of bedek eventuele tapijten, vloerkleden, meubels, kleding, kookgerei en ventilatieopeningen.
3. Plaats afdekkleden op de werkplek zodat verfsnippers en afgeschraapte verf worden opgevangen. Draag beschermende kleding, zoals een extra werkoverhemd, een overal en een pet.
4. Werk in één kamer tegelijk. Meubilair moet worden verwijderd of in het midden van de kamer worden geplaatst en worden afgedekt. Werkplekken moeten worden afgegrensd van de rest van de woning door deuropeningen te bedekken met de afdekkleden.
5. Kinderen, zwangere of mogelijk zwangere vrouwen en moeders die borstvoeding geven mogen niet aanwezig zijn op de werkplek totdat de werkzaamheden zijn voltooid en alle schoonmaakwerk is uitgevoerd.
6. Draag een stofmasker of een stofmasker met een dubbel filter (stof en damp). Het is belangrijk dat het masker past. Baarden en gezichtshaar zullen misschien voorkomen dat maskers goed afdichten. Vervang de filters vaak. **PAPIEREN WEGWERPMASKERS ZIJN NIET AFDOEND.**
7. Ga voorzichtig te werk wanneer u het heteluchtpistool bedient. Houd het heteluchtpistool in beweging omdat uitzonderlijke hitte dampen zal genereren die door de gebruiker kunnen worden ingeademd.
8. Houd voedsel en drinken weg van de werkplek. Was uw handen, armen en gezicht en spoel uw mond voordat u iets eet of drinkt. Rook niet en kauw niet op kauwgom of iets dergelijks op de werkplek.
9. Ruim alle verwijderde verf en stof op door de vloer nat te dweilen. Reinig met een natte doek alle wanden, vensterbanken en

NEDERLANDS

alle andere oppervlakken waar verf of stof is achtergebleven. **VEEG NIET, NEEM NIET DROOG STOF AF EN STOFZUIG NIET.**

Reinig en dweil werkplekken met een fosfaatrijk schoonmaakmiddel of trisodium-fosfaat (TSP).

10. Plaats aan het einde van iedere werksessie verfsnippers en afval in een dubbele plastic zak, sluit deze met tape of een binder en voer de zak op juiste wijze af.
11. Trek beschermende kleding en werkschoenen uit op de werkplek zodat u niet het stof meeneemt naar de rest van de woning. Was werkkleding apart. Veeg schoenen af met een natte lap die daarna wordt gewassen met de werkkleding. Was uw haar en lichaam grondig met zeep en water.

BELANGRIJKE KENNISGEVING

Dit gereedschap kan alleen werken als effectieve verfafbrander als het extreem hoge temperaturen produceert. Een gevolg daarvan is dat de verfafbrander papier, hout, verf- en lakresten en dergelijke materialen kan doen vlamvatten.

Naarmate u meer vertrouwd raakt met het gereedschap en de juiste techniek ontwikkelt, zal het gevaar van het per ongeluk doen vlamvatten van materialen sterk afnemen. U kunt u de juiste techniek het beste eigen maken door te OEFENEN! Werk aan eenvoudige afbrandklussen, bij voorkeur buiten, tot u het "gevoel" krijgt hoe u de verfafbrander veilig en effectief kunt gebruiken.

NEEM, WANNEER U OEFENT, DE VOLGENDE VEILIGHEIDSPROCEDURES IN ACHT

- Let er altijd op dat het gereedschap is uitgeschakeld en de stekker uit het stopcontact is getrokken wanneer u het gereedschap onbeheerd achterlaat.
- Maak het blad van de schraper vaak schoon tijdens gebruik. Resten die zich verzamelen op het blad, zijn uiterst brandbaar.
- Experimenteer en zoek naar de optimale afstand van het mondstuk van het gereedschap tot het oppervlak dat wordt afgebrand. Deze afstand zal variëren tussen 25.4 – 50.8 mm, afhankelijk van het materiaal dat wordt verwijderd.
- Houd het heteluchtpistool te allen tijde in beweging vóór het blad van de schraper.
- Ruim, terwijl u werkt, losse stukken verf op wanneer deze zich verzamelen rond het werkgebied.
- Blijf, wanneer u binnen werkt, uit de buurt van gordijnen, kranten, bekleding en dergelijke brandbare materialen.

- Denk er vooral aan dat dit een serieus stuk gereedschap is waarmee u uitstekende resultaten kunt bereiken, wanneer u het goed gebruikt. Oefen op eenvoudige projecten totdat u het gevoel hebt dat u comfortabel werkt met uw verfafbrander. Dan pas hebt u de juiste techniek onder de knie.

Overige risico's

Ondanks het toepassen van de relevante veiligheidsvoorschriften en het toepassen van veiligheidsapparaten kunnen sommige overige risico's niet worden vermeden. Dit zijn:

- Gehoorbeschadiging.
- Risico op persoonlijk letsel door rondvliegende deeltjes.
- Risico op brandwonden als gevolg van accessoires die tijdens het gebruik heet worden.
- Risico op persoonlijk letsel als gevolg van langdurig gebruik.

Markering op het gereedschap

De volgende pictogrammen staan op het gereedschap vermeld:



Lees gebruiksaanwijzing voor gebruik.



Draag gehoorbescherming.



Draag oogbescherming.

POSITIE DATUMCODE (FIG. 1)

De datumcode (h), die ook het jaar van fabricage bevat, is binnen in de behuizing geprint.

Voorbeeld:

2010 XX XX

Jaar van fabricage

Inhoud van de verpakking

De verpakking bevat:

- 1 Heteluchtpistool
- 1 Set accessoires
- 1 Gebruiksaanwijzing
- 1 Uitvergroete tekening
- Controleer of het gereedschap, de onderdelen of accessoires mogelijk zijn beschadigd tijdens het transport.

- *Neem de tijd om deze handleiding grondig door te lezen en te begrijpen voordat u de apparatuur gebruikt.*

Beschrijving (fig. 1)



WAARSCHUWING: *Pas het gereedschap of een onderdeel ervan nooit aan. Dit kan schade of persoonlijk letsel tot gevolg hebben.*

- Aan/Uit-schakelaar
- Ventilatieopeningen
- Startstandaard
- Regelknop voor de luchttemperatuur (D26411)
LCD-indicator en -regelaar voor luchttemperatuur (D26414)
- Mondstuk
- Ophangring gereedschap
- Afdekking van de warmtekop

GEBRUIKSDOEL

Uw heteluchtpistool is ontworpen voor het afschrappen van verf, solderen van leidingen, krimpen van PVC, lassen en buigen van kunststoffen en ook voor algemene doeleinden zoals drogen en ontdoeien.



WAARSCHUWING: Niet gebruiken *bij natte omstandigheden of in de aanwezigheid van ontvlambare vloeistoffen of gassen.*

Dit heteluchtpistool is professioneel elektrisch gereedschap.

LAAT NIET kinderen in contact met het gereedschap komen. Toezicht is vereist als onervaren operators dit gereedschap bedienen.

Elektrische veiligheid

De elektrische motor is slechts voor één voltage ontworpen. Controleer altijd of de stroomvoorziening overeenkomt met de voltage op het typeplaatje.



Uw DeWALT gereedschap is dubbel geïsoleerd in overeenstemming met EN 60335; daarom is geen aarding nodig.

Als het stroomsnoer is beschadigd, moet het worden vervangen door een speciaal geprepareerd snoer dat leverbaar is via de DeWALT servicedienst.

Een verlengsnoer gebruiken

Als een verlengsnoer nodig is, gebruikt u een goedgekeurd verlengsnoer dat geschikt is voor de stroomtoevoer van dit gereedschap (zie technische

gegevens). De minimale geleidergrootte is 1 mm²; de maximale lengte is 30 m.

Als u een haspel gebruikt, dient u het snoer altijd volledig af te rollen.

ASSEMBLAGE EN AANPASSINGEN



WAARSCHUWING: Om het gevaar op letsel te verminderen schakelt u het apparaat uit en sluit u de stroombron van de machine af voordat u accessoires installeert of verwijderd, voordat u instellingen aanpast of wijzigt, of als u reparaties uitvoert. *Zorg ervoor dat de hoofdschakelaar in de OFF (UIT) positie staat. Het onbedoeld opstarten kan letsel veroorzaken.*

Luchttemperatuur (Afb. 1)

D26411

De luchttemperatuur kan worden aangepast aan een breed scala van toepassingen. Draai de regelknop voor de luchttemperatuur (d) naar rechts of naar links voor meer of minder warmte.

D26414

- Druk op de LCD-indicator en -regelaar voor luchttemperatuur (d) en laat deze weer los als u de gewenste temperatuur wilt instellen in stappen van 10 °C.
- Houd de LCD-indicator en -regelaar voor luchttemperatuur (d) ingedrukt als u de temperatuur zonder onderbreking wilt laten toenemen of afnemen.
- Laat de LCD-indicator en -regelaar voor luchttemperatuur los als de gewenste temperatuur of minimum/maximum-temperatuur is bereikt.
- De display toont de werkelijke toenemende/dalende temperatuur totdat de gewenste temperatuur is bereikt.

REGELSTEL VOOR HET INSTELLEN EN VERGETEN VAN DE TEMPERatuur

D26414

De gewenste temperatuur wordt opgeslagen in het geheugen van het gereedschap. Steeds wanneer u het heteluchtpistool inschakelt, warmt het gereedschap op tot de laatst gebruikte temperatuurinstelling, met de bijbehorende luchtstroom. Als u niet zeker weet of de instelling de juiste is, start dan met een instelling van een lage temperatuur en laat de temperatuur geleidelijk toenemen totdat de gewenste instelling is bereikt.

Toepassingen

In onderstaande tabel vindt u suggesties voor instellingen voor verschillende toepassingen.

Instelling	Toepassingen
Laag	<ul style="list-style-type: none"> • Drogen van verf en vernis • Stickers verwijderen • In de was zetten en was verwijderen • Timmerhout drogen vóór het opvullen • Krimpen van PVC-omhulsels en isolatiebuizen • Ontdooien van bevroren leidingen
Middel	<ul style="list-style-type: none"> • Kunststoffen lassen • Kunststof leidingen en platen buigen • Geroeste bouten en moeren of bouten en moeren die te vastzitten, losmaken
Hoog	<ul style="list-style-type: none"> • Verf en lak verwijderen • Verbindingen maken bij loodgieterswerk • Linoleum of vinyl vloertegels verwijderen

Het juiste accessoire bevestigen

Dit gereedschap wordt geleverd met een set accessoires voor verschillende toepassingen.

Pictogram	Beschrijving	Doel
	Kegeelvormig mondstuk	Krimpen van verbindingsmoffen (hitte geconcentreerd over een klein gebied)
	50 mm warmtespreidend mondstuk	Verf drogen, verwijderen, linoleum of vinyl verwijderen, ontplooiën (hitte verspreid over een breed gebied)

1. Controleer dat de aan/uit-schakelaar (a) in de stand O staat en de stekker van het gereedschap niet in het stopcontact zit. Let er vooral op dat het mondstuk is afgekoeld.
2. Plaats het accessoire van uw keuze op het mondstuk.

BEDIENING

Instructies voor gebruik



WAARSCHUWING: Houd u altijd aan de veiligheidsinstructies en van toepassing zijnde voorschriften.



WAARSCHUWING: Om het gevaar op ernstig persoonlijk letsel te verminderen, zet u het gereedschap uit en ontkoppelt u het van de stroomvoorziening, voordat u enige aanpassing maakt of hulpstukken of accessoires verwijdert/installeert.



WAARSCHUWING: Let erop dat het mondstuk **ALTIJD** van u en van omstanders afwijkt.



WAARSCHUWING: Laat **NIET** iets op het mondstuk vallen.

Juiste handpositie (afb. 2, 3)



WAARSCHUWING: Beperk het risico van ernstig persoonlijk letsel, houd **ALTIJD** uw handen in de juiste stand, zoals wordt getoond.



WAARSCHUWING: Beperk het risico van ernstig persoonlijk letsel, houd het gereedschap **ALTIJD** stevig vast en wees voorbereid op een plotselinge reactie.



WAARSCHUWING: Plaats niet uw andere hand over de ventilatieopeningen (afb. 3).

Voor de juiste handpositie plaatst u één hand op het gereedschap zoals wordt getoond in Afbeelding 2.

Vóór ingebruikneming

1. Bevestig het voor de toepassing aanbevolen accessoire.
2. Draai de regelknop voor de luchttemperatuur (d) op de gewenste luchttemperatuur.

In- en uitschakelen (Afb. 4)

1. Duw de aan/uit-schakelaar (a) in de stand voor de gewenste luchtstroominstellingen:
 - I: 240 liter/min (50°C–400°C)
250 liter/min (50°C–400°C)] (D26414)
Een geringe luchtstroom voor het langzaam opwarmen van het werkstuk.
 - II: 450 liter/min (50°C–600°C)
500 liter/min (50°C–600°C)] (D26414)
Een overvloedige luchtstroom voor het snel opwarmen van het werkstuk.

- U schakelt het gereedschap uit door de aan/uit-schakelaar (a) in stand O te zetten. Trek de stekker van het gereedschap uit het stopcontact en laat het gereedschap afkoelen voordat u het verplaatst of opbergt.

Verf verwijderen



WAARSCHUWING: Raadpleeg de **Belangrijke kennisgeving bij Aanvullende veiligheidsinstructie voor Heteluchtpistolen** voordat u begint met het verwijderen van verf met het gereedschap.



WAARSCHUWING: Schrap niet de verf van metalen kozijnen omdat door de hitte het glas kan barsten.

- Gebruik bij het schrappen van verf van andere kozijnen een mondstuk voor bescherming van glas.
- Houd het gereedschap niet te lang op één plaats gericht, omdat anders het oppervlak in brand zou kunnen vliegen.
- Verzamel geen verf op de schraper, omdat dit in brand kan vliegen. Verwijder, als dat nodig is, zorgvuldig met een mes de verfesten van de schraper.

- Bevestig het geschikte accessoire.
- Draai de regelknop voor de luchttemperatuur (d) in de hoge stand.
- Schakel het gereedschap in door de gewenste luchtstroom te selecteren.
- Richt de hete lucht op de verf die u wilt verwijderen.

U bereikt de beste resultaten als u het heteluchtpistool langzaam, maar CONSTANT, heen-en-weer beweegt zodat de hitte gelijkmatig wordt verdeeld. RICHT NIET TE LANG OP EEN PLEK EN ONDERBREEK DE BEWEGING NIET.

- Wanneer de verf zacht wordt, schrap u de verf weg met de handschraper.

BEDENK DAT: Splinters en kleine deeltjes afgeschraapte verf kunnen vlamvatten en door gaten en scheuren in het oppervlak dat wordt geschraapt, worden geblazen.

Stationair gebruik (Afb. 1)

Het gereedschap kan in een stationaire stand worden gebruikt.

- Vouw de standaard (c) uit zoals in Afbeelding 1 wordt getoond.

- Zet het gereedschap op een rechte, stabiele werkbank. Zorg ervoor dat het gereedschap niet kan omvallen.
- Zet het netsnoer vast zodat het niet in de war kan raken en het gereedschap niet van de werkbank kan worden getrokken.
- Schakel het gereedschap in door de gewenste luchtstroom te selecteren.

Constante Warmteregeling (Overbelastingsbeveiliging)

Wanneer het gereedschap overbelast raakt, beveiligt deze functie het verwarmingselement zonder dat het gereedschap wordt uitgeschakeld en/of zonder afkoelingsperiode.

- Wanneer de temperatuur te hoog wordt, schakelt het verwarmingselement zichzelf uit. De motor blijft lopen en blijft koude lucht produceren.
- Wanneer de temperatuur voldoende is gedaald (dat duurt slechts enkele seconden), wordt het verwarmingselement automatisch ingeschakeld.

Gereedschapsring (Afb. 1)



WAARSCHUWING: Schakel het heteluchtpistool **ALTIJD** uit, trek de stekker uit het stopcontact en laat het gereedschap gedurende ten minste 30 minuten afkoelen, voordat u het verplaatst of opbergt.

U kunt het gereedschap gemakkelijk opbergen door het op te hangen aan de gereedschapsring (f). Berg het heteluchtpistool binnen op.

Afkoelingsperiode

Het mondstuk en het accessoire worden zeer heet tijdens gebruik. Schakel het heteluchtpistool uit, trek de stekker uit het stopcontact en laat het gereedschap gedurende ten minste 30 minuten afkoelen, voordat u het verplaatst of opbergt.

OPMERKING: U kunt de tijd voor het afkoelen bekorten door het gereedschap op de laagste luchttemperatuur te zetten en het enkele minuten te laten werken voordat u het heteluchtpistool uitschakelt.

ONDERHOUD

Uw DEWALT gereedschap op stroom is ontworpen om gedurende een lange tijdsperiode te functioneren met een minimum aan onderhoud. Het continu naar bevrediging functioneren hangt af van de juiste zorg voor het gereedschap en regelmatig schoonmaken.



WAARSCHUWING: Om het gevaar op letsel te verminderen schakelt u het apparaat uit en sluit u de stroombron van de machine af voordat u accessoires installeert of verwijdert, voordat u instellingen aanpast of wijzigt, of als u reparaties uitvoert. Zorg ervoor dat de hoofdschakelaar in de OFF (UIT) positie staat. Het onbedoeld opstarten kan letsel veroorzaken.



Smering

Uw elektrische gereedschap heeft geen aanvullende smering nodig.



Reiniging



WAARSCHUWING: Blaas vuil en stof uit de hoofdbehuizing met droge lucht, zo vaak u ziet dat vuil zich in en rond de luchtopeningen ophoopt. Draag goedgekeurde oogbescherming en een goedgekeurd stofmasker als u deze procedure uitvoert.



WAARSCHUWING: Gebruik nooit oplosmiddelen of andere bijtende chemicaliën voor het reinigen van niet-metalen onderdelen van het gereedschap. Deze chemicaliën kunnen het materiaal dat in deze onderdelen is gebruikt verzwakken. Gebruik een doek die uitsluitend met water en milde zeep is bevochtigd. Zorg dat er nooit enige vloeistof in het gereedschap komt; dompel nooit enig onderdeel van het gereedschap in een vloeistof.

Optionele accessoires



WAARSCHUWING: Aangezien accessoires die niet door DEWALT zijn aangeboden niet met dit product zijn getest, kan het gebruik van dergelijke accessoires met dit gereedschap gevaarlijk zijn. Om het risico op letsel te verminderen dient u uitsluitend door DEWALT aanbevolen accessoires met dit product te gebruiken.

Neem contact op met uw leverancier voor verdere informatie over de geschikte accessoires.

Bescherming van het milieu



Gescheiden afvalinzameling. Dit product mag niet bij het normale huishoudelijke afval worden aangeboden.



Als u op een dag bemerkt dat uw DEWALT product vervangen dient te worden of dat u er verder geen gebruik meer van maakt, mag u het niet als normaal huishoudelijk afval aanbieden. Bied dit product aan bij de gescheiden afvalinzameling.



Gescheiden inzameling van gebruikte producten of verpakkingen maakt het mogelijk dat materiaal kan worden gerecycled en nogmaals gebruikt. Het hergebruik van gerecycled materiaal helpt milieuvervuiling te voorkomen en vermindert de vraag naar grondstoffen.

Plaatselijke bepalingen voorzien mogelijk in de gescheiden inzameling van elektrische producten uit een huishouden, op stedelijke inzamelingspunten of bij de detailhandelaar waar u een nieuw product aanschaft.

DEWALT heeft een faciliteit voor het verzamelen van recycelen van DEWALT producten als ze eenmaal het einde van hun levensduur hebben bereikt. Stuur om van deze service gebruik te maken uw product a.u.b. terug naar iedere erkende reparateur die namens ons de verzameling op zich neemt.

U kunt de locatie van de erkende reparateur die het dichtste bij u in de buurt is opzoeken door contact op te nemen met uw plaatselijke DEWALT kantoor zoals vermeld in deze handleiding. Een lijst van erkende DEWALT reparateurs en volledige details over onze after sales service zijn ook te vinden op internet via: www.2helpU.com.

GARANTIE

DEWALT vertrouwt op de kwaliteit van zijn producten en biedt een uitstekende garantie aan voor professionele gebruikers van het product. Deze garantieverklaring komt in aanvulling op, en beïnvloedt op geen enkele wijze uw contractuele rechten als een professioneel gebruiker of uw wettelijke rechten als een privé, niet-professioneel gebruiker. De garantie is geldig binnen het grondgebied van de Lidstaten van de Europese Unie en de Europese Vrijhandelszone.

• 30 DAGEN NIET GOED GELD TERUG GARANTIE •

Als u niet volkomen tevreden bent over de prestaties van uw DEWALT gereedschap, kunt u dit gewoon binnen 30 dagen terugbrengen, compleet met de originele onderdelen zoals u het aankocht, bij het verkooppunt. U krijgt uw geld volledig vergoed. Het product moet blootgesteld zijn geweest aan redelijke slijtage en u dient een aankoopbewijs te overleggen.

• EEN JAAR GRATIS ONDERHOUDSCONTRACT •

Als u onderhoud aan uw DEWALT gereedschap nodig hebt gedurende de 12 maanden volgend op uw aankoop, wordt dit gratis uitgevoerd door een erkende DEWALT reparateur. U dient een aankoopbewijs te overleggen. Inclusief arbeidskosten. Exclusief accessoires en reserveonderdelen, tenzij deze defect raakten en onder de garantie vielen.

• EEN JAAR VOLLEDIGE GARANTIE •

Als uw DEWALT product defect raakt als gevolg van verkeerd materiaal of onjuiste constructie binnen 12 maanden na de datum van aankoop, garandeert DEWALT alle defecte onderdelen gratis te vervangen of – naar onze beoordeling – het apparaat gratis te vervangen, op voorwaarde dat:

- Het product niet verkeerd gebruikt is;
- Het product is blootgesteld aan redelijke slijtage;
- Er geen reparaties zijn ondernomen door niet-geautoriseerde personen;
- U een aankoopbewijs kunt overleggen;
- Het product compleet met alle originele onderdelen wordt geretourneerd.

Als u een schadeclaim wilt indienen, neem dan contact op met uw verkoper of zoek de locatie op van de dichtstbijzijnde erkende DEWALT reparateur in de DEWALT catalogus, of neem contact op met uw DEWALT kantoor via het adres dat in deze handleiding staat vermeld. Een lijst van erkende DEWALT reparateurs en volledige details over onze after sales service zijn ook te vinden op internet via: www.2helpU.com.

VARMEPISTOL

D26411, D26414

Gratulerer!

Du har valgt et DEWALT-verktøy. Mange års erfaring, grundig produktutvikling og innovasjon gjør DEWALT til en meget pålitelig partner for profesjonelle brukere av elektrisk verktøy.

Tekniske data

		D26411	D26414
Spenning	V	220-240	220-240
Type		1	1
Inngangseffekt	W	1800	2000
Lufttemperaturområde (ved dyse)	°C	50-400 og 50-600	50-400 og 50-600
Vekt	kg	0,65	0,71
L_{PA} (lydtrykk)	dB(A)	68	68
K_{PA} (lydtrykk usikkerhet)	dB(A)	3	3
L_{PA} (lydeffekt)	dB(A)	79	79
K_{WA} (lydeffekt usikkerhet)	dB(A)	3	3

Vibrasjon totalverdier (triax vektorsum)

Vibrasjonsutslipp verdi a_n

$a_n =$	m/s ²	0,86	0,86
Usikkerhet K =	m/s ²	1,5	1,5

Nivået for vibrasjonsutslipp angitt i dette informasjonsbladet er mått i henhold til en standardisert test og kan brukes til å sammenligne et verktøy med et annet. Det kan brukes til forberedende vurdering av eksponering.



ADVARSEL: Angitt nivå for vibrasjonsutslipp gjelder for hovedbruksområdene for verktøyet. Dersom verktøyet brukes i andre bruksområder, med annet tilbehør eller er dårlig vedlikeholdt, kan vibrasjonsutslippene avvike. Dette kan øke eksponeringsnivået betydelig for hele arbeidsperioden.

En vurdering av nivået for vibrasjonseksponeringen bør også tas med i beregningen når verktøyet er slått av eller når det går uten faktisk å gjøre en jobb. Dette kan redusere eksponeringsnivået betydelig for hele arbeidsperioden.

Sett i verk ekstra sikkerhetstiltak for å beskytte operatøren mot følgene fra vibrasjon, som f.eks.: holde vedlike verktøy og tilbehør, holde hendene varme, organisere arbeidsmønster.

Sikringer

Europa 230 V verktøy10 Ampere, nettspenning

Dette verktøyet er ment for tilkobling til et strømforsyningsystem med maks tillatt systemimpedans Z_{max} på 0.1 Ω i grensesnittet (strømtilkoblingsboks) til brukerens nett. Brukeren må sikre seg at dette verktøyet kun kobles til et strømsystem som oppfyller kravet over. Om nødvendig skal operatøren spørre strømleverandøren om systemimpedansen i grensesnittet.

Definisjoner: Retningslinjer for sikkerhet

Definisjonene under beskriver alvorlighetsgraden for hvert signalkodeord. Vennligst les håndboken og legg merke til disse symbolene.



FARE: Indikerer en overhengende farlig situasjon som **vil** føre til **død eller alvorlige personskader** hvis den ikke avverges.



ADVARSEL: Indikerer en potensielt farlig situasjon som **kan** føre til **død eller alvorlige personskader** hvis den ikke avverges.



FORSIKTIG: Indikerer en potensielt farlig situasjon som **kan** føre til **små eller moderate personskader** hvis den ikke avverges.

MERK: Angir en arbeidsmåte som **ikke er relatert til personskader**, men som **kan** føre til **skader på utstyr** hvis den ikke unngås.



Betegner fare for elektroshjokk.



Betegner fare for brann.

EU-samsvarserklæring

MASKINERIDIREKTIV



D26411, D26414

DEWALT erklærer at de produktene som er beskrevet under "tekniske data" er i samsvar med: 2006/42/EC, EN 60335-1, EN 60335-2-45.

Disse produktene er også i samsvar med direktiv 2004/108/EC. For mer informasjon, vennligst kontakt DEWALT på følgende adresser eller se baksiden av håndboken.

Undertegnede er ansvarlig for sammenstillingen av den tekniske filen og fremsetter denne erklæringen på vegne av DEWALT.

Horst Grossmann
visepresident teknikk og produktutvikling
DEWALT, Richard-Klinger-Strasse 11,
D-65510, Idstein, Tyskland
01.03.2010



ADVARSEL: For å redusere skaderisikoen, les brukerhåndboken.

Generelle sikkerhetsadvarsler for elektriske verktøy



ADVARSEL! Les alle sikkerhetsadvarsler og alle instruksjoner. Manglende overholdelse av advarslene og instruksjonene kan resultere i elektrisk sjokk, ild og/eller alvorlig skade.

TA VARE PÅ ALLE ADVARSLER OG INSTRUKSJONER FOR FREMTIDIG BRUK

Uttrykket "elektrisk verktøy" i advarslene henviser til ditt strømdrevne (med ledning) elektriske verktøy eller ditt batteridrevne (uten ledning) elektriske verktøy.

1) SIKKERHET PÅ ARBEIDSRÅDET

- Hold arbeidsområdet godt opplyst.** Rotete eller mørke områder er en invitasjon til ulykker.
- Ikke bruk elektriske verktøy i eksplosive omgivelser, slik som i nærheten av antennelige væsker, gasser eller støv.**

Elektrisk verktøy skaper gnister som kan antenne støv eller gasser.

- Hold barn og tilskuere borte mens du bruker et elektrisk verktøy.** Distraksjoner kan føre til at du mister kontrollen.

2) ELEKTRISK SIKKERHET

- Støpselet til elektriske verktøy må passe til stikkkontakten. Aldri modifier støpselet på noen måte. Ikke bruk adaptere med jordede elektriske verktøy.** Umodifiserte støpsler og stikkontakter som passer vil redusere risikoen for elektrisk sjokk.
- Unngå kroppskontakt med jordete overflater slik som rør, radiatorer, komfyrer og kjøleskap.** Det finnes en økt risiko for elektrisk sjokk dersom kroppen din er jordet.
- Ikke eksponer elektriske verktøy for regn eller våte forhold.** Dersom det kommer vann inn i et elektrisk verktøy vil det øke risikoen for elektrisk sjokk.
- Ikke bruk ledningen feil. Aldri bruk ledningen til å bære, trekke eller dra ut støpselet til det elektriske verktøyet. Hold ledningen borte fra varme, olje, skarpe kanter eller bevegelige deler.** Skadede eller innviklede ledninger øker risikoen for elektrisk sjokk.
- Når du bruker et elektrisk verktøy utendørs, bruk en skjoteledning som er egnet for utendørs bruk.** Bruk av en skjoteledning beregnet for utendørs bruk reduserer risikoen for elektrisk sjokk.
- Dersom bruk av et elektrisk verktøy på et fuktig sted er uunngåelig, bruk en strømkilde med jordfeilbryter (RCD).** Bruk av jordfeilbryter (RCD) reduserer risikoen for elektrisk sjokk.

3) PERSONLIG SIKKERHET

- Hold deg våken, hold øye med det du gjør og bruk sunn fornuft når du bruker et elektrisk verktøy. Ikke bruk et elektrisk verktøy dersom du er trøtt eller er påvirket av medikamenter, narkotika eller alkohol.** Ett øyeblikks uoppmerksomhet under bruk av elektriske verktøy kan føre til alvorlig personskade.
- Bruk personlig verneutstyr. Bruk alltid vernebriller.** Verneutstyr slik som støvmaske, skliskre vernesko, hjelm, eller hørselsvern brukt under passende forhold vil redusere personskader.
- Unngå utilsiktet oppstart. Sikre at bryteren er i av-stillingen før du kobler til strømkilden og/eller batteripakken, plukker opp eller bærer verktøyet.** Å bære

NORSK

elektriske verktøy med fingeren på bryteren eller å sette inn støpselet mens elektriske verktøy har bryteren på øker faren for ulykker.

- d) **Fjern eventuelle justeringsnøkler før du slår på det elektriske verktøyet.** En nøkkel som er festet til en roterende del av det elektriske verktøyet kan føre til personskade.
- e) **Ikke strekk deg for langt. Ha godt fotfeste og stå støtt hele tiden.** Dette fører til at du har bedre kontroll over det elektriske verktøyet ved uventede situasjoner.
- f) **Bruk egnet antrekk. Ikke ha på deg løstsittende klær eller smykker. Hold hår, antrekk og hansker borte fra bevegelige deler.** Løstsittende antrekk, smykker eller langt hår kan bli fanget opp av bevegelige deler.
- g) **Hvis apparatet er utstyrt for tilkobling av støvutsugings- og -oppsamlingsinnretning, må du sørge for at disse er koblet til og ordentlig sikret.** Bruk av støvoppsamlere kan redusere støvrelaterte farer.

4) BRUK OG VEDLIKEHOLD AV ELEKTRISKE VERKTØY

- a) **Ikke bruk kraft på verktøyet. Bruk det elektriske verktøyet som situasjonen krever.** Det riktige elektriske verktøyet vil gjøre jobben bedre og tryggere ved den hastigheten det ble konstruert for.
- b) **Ikke bruk verktøyet hvis bryteren ikke kan slå verktøyet av eller på.** Ethvert elektrisk verktøy som ikke kan kontrolleres med bryteren er farlig og må repareres.
- c) **Koble støpselet fra strømkilden og/eller batteripakken fra det elektriske verktøyet før du foretar noen justeringer, endrer tilbehør eller lagrer elektriske verktøy.** Slike preventive sikkerhetsforanstaltninger reduserer risikoen for å starte det elektriske verktøyet ved et uhell.
- d) **Lagre elektriske verktøy som ikke er i bruk, utilgjengelig for barn og la ikke personer som ikke er kjent med det elektriske verktøyet eller disse instruksjonene bruke det.** Elektriske verktøy er farlige i hendene på utrenede brukere.
- e) **Vedlikehold elektriske verktøy. Kontroller om bevegelige deler er feiljustert eller fastskjært, om deler er ødelagt eller andre forhold som kan påvirke driften av verktøyet. Dersom det er skadet, få verktøyet reparert før neste bruk.** Mange ulykker forårsakes av dårlig vedlikeholdte verktøy.
- f) **Hold skjæreverktøy skarpe og rene.** Godt vedlikeholdte skjæreverktøy med skarpe skjærekanten setter seg mindre sannsynlig fast og er lettere å kontrollere.

- g) **Bruk verktøyet, tilbehørene og bittene, osv., i samsvar med disse instruksjonene og ta i betraktning arbeidsforholdene og det arbeidet som skal utføres.** Bruk av det elektriske verktøyet for oppgaver som er forskjellige fra de som er tiltenkt kan føre til en farlig situasjon.

5) VEDLIKEHOLD

- a) **Få det elektriske verktøyet ditt vedlikeholdt av en kvalifisert reparatør som kun bruker originale reservedeler.** Dette vil sikre at verktøyets sikkerhet blir ivaretatt.

Sikkerhetsinstruksjoner for varmepistoler

Brann kan oppstå dersom verktøyet ikke brukes forsiktig, derfor:

- Varme kan ledes til brennbare materialer utenfor synsvidde. **IKKE BRUK** i fuktig atmosfære der det kan være eksplosjonsfarlige gasser, eller nær brennbare materialer.
- **IKKE** før luftstrålen mot samme sted i lang tid.
- **IKKE** bruk i eksplosiv atmosfære.
- Plasser apparatet i stativet etter bruk og la det kjøle ned før oppbevaring.
- **IKKE** la verktøyet være uten oppsyn mens det er påskrudd.
- **IKKE** plasser hånden over ventilasjonsåpningene eller blokker disse på noen måte.
- Dysen og verktøyets tilbehør blir meget varme under bruk. La disse deler kjøles ned før du rører dem.
- Skru **ALLTID** av verktøyet før du setter det ned.
- Dette apparatet er ikke ment for bruk av personer (inkludert barn) med redusert fysiske, sensoriske eller mentale evner, eller mangel på erfaring og kunnskap, med mindre de får tilsyn eller har blitt opplært i bruk av apparatet av en person ansvarlig for deres sikkerhet.
- Sørg for tilstrekkelig ventilasjon siden giftige gasser kan avgis.
- **IKKE** bruk som hårtørker.
- **IKKE** blokker luftinntaket eller dyseutløpet. Dette kan forårsake overdreven varmeutvikling som kan skade verktøyet.
- **IKKE** før luftstrålen mot andre mennesker.
- **IKKE** berør metall dysen siden den blir meget varm under bruk og i opptil 30 minutter etter bruk.

- **IKKE** plasser dysen mot noe under bruk eller umiddelbart etter.
- **IKKE** stikk noe i dysen, det kan gi deg elektrisk støt. Ikke titt ned i dysen mens verktøyet er igang, på grunn av de høye temperaturer som produseres.
- **IKKE** la maling klistre seg fast til dysen eller skraperen, det kan ta fyr etter tid.
- **IKKE** fjern varmløpsdekslet under bruk.

Ytterligere sikkerhetsinstruksjoner for varmepistoler

- For å redusere eksplosjonsfaren, **IKKE** bruk i sprøytelakkeringsboder eller innen 3,0 meter fra sprøytelakkeringsaktivitet.
- **IKKE bruk dette verktøyet til fjerning av blyholdig maling.** Avskall, rester og gassene fra maling kan inneholde bly, som er giftig.
- Skjulte områder som bak vegger, tak, gulv, kulisseplanker og andre paneler kan inneholde brennbare materialer som kan påtennes av varmepistolen når man arbeider på slike områder. Antenning av disse materialer kan skje uten at det er tydelig og kan resultere i materielle skader og personskader. Ved arbeid på slike områder, beveg varmepistolen stadig frem og tilbake. Å la det stå lenge på et sted kan antenne panelet eller materialet bak.

MERK: Disse varmepistolene er i stand til å produsere temperaturer over 550° C.

- **IKKE** bruk dette verktøyet til å varme mat.
- **IKKE** legg varmepistolen på brennbare overflater under bruk eller umiddelbart etter den slås av.
- Fest bevegelige gjenstander godt mens du skraper.
- Påse at varmluftsstrålen føres i en sikker retning; vekk fra andre mennesker og brennbare objekter.
- **HOLD FINGRENE UNNA METALLDYSEN;** den blir meget varm under bruk og i opptil 30 minutter etter bruk. Bruk hansker for å beskytte hendene.
- **ALLTID** hold dysen vekk fra ledningen.
- Fliser og små malingspartikler kan antennes og blåses gjennom hull og sprekker i overflaten som bearbeides.
- **IKKE** brenn malingen. Bruk medfølgende skraper, og hold dysen minst 25 mm fra den malte overflaten. Når du arbeider i vertikal retning, jobb nedover for å hindre at maling faller i verktøyet og brenner.

- **ALLTID** bruk skrapere og kniver av god kvalitet.
- **IKKE** bruk varmepistolen sammen med kjemiske malingsfjernere.
- **IKKE** bruk tilbehørsdysen som skrapere.
- **IKKE** før varmepistolens luftstrøm direkte mot glass. Glasset kan sprekke og resultere i materiell skade på eiendom eller personskade.
- Ikke fjern etiketter og typeskiltet. Disse gir viktig informasjon.
- Plasser varmepistolen på en stabil, jevn overflate når du ikke holder den i hånden. Plasser ledningen i en slik posisjon at den ikke forårsaker velting av varmepistolen.
- Vær alltid oppmerksom på at dette verktøyet kan antenne brennbare materialer og gjøre myk eller smelte andre. Uansett hvilken oppgave du utfører, skjerm for eller hold varmepistolen unna disse materialer.
- Av og til kan verktøyet avgj litt røyk etter at det er slått av. Dette er et resultat av oppvarming av olje på varmeelementet som er igjen fra produksjonsprosessen.
- **Bruk vernebriller og annet sikkerhetsutstyr.**

Fjerning av maling



ADVARSEL: Vær ekstremt forsiktig ved fjerning av maling.

Før du påbegynne malingsfjerning skal du fastslå hvorvidt malingen du skal fjerne inneholder bly.

BLYINNHoldig MALING SKAL KUN FJERNES AV EN PROFESJONELL OG SKAL IKKE FJERNES VED BRUK AV EN VARMEPISTOL.

Personer som fjerner maling skal følger disse retningslinjer:

1. Flytt arbeidsstykket utendørs. Dersom dette ikke er mulig, sørg for god ventilasjon av arbeidsområdet. Åpne vinduene og sett en utblåsningsvifte i et av de. Påse at viften flytter luft fra innsiden til utsiden.
2. Fjern eventuelle tepper, ryer, møbler, klær, matlagingsutstyr og luftkanaler.
3. Legg duk i arbeidsområdet for å samle opp malingsflak og avskalling. Bruk vermetøysom ekstra arbeidsskjorter, overaller og hetter.
4. Arbeid i et rom av gangen. Møbler og inventar skal fjernes eller plasseres midt i rommet og dekkes til. Arbeidsområder skal sperres av fra resten av leiligheten ved å forsegle døråpninger med duk.
5. Barn, gravide eller mulig gravide kvinner og ammende mødre skal ikke være til stede i

NORSK

arbeidsområdet inntil arbeidet er utført og rengjøring er ferdig.

6. Bruk en støvpustemaske eller et dobbeltfilter (støv og røyk) pustemaske. Påse at masken passer godt. Skjegg og ansiktshår kan hindre masken i å tette ordentlig. Bytt filter ofte.
ENGANGS PAPIRMASKER ER IKKE TILSTREKKELIG.
7. Vær forsiktig ved bruk av varmpistolen
Beveg varmpistolen stadig, da overdreven varme genererer røyk som kan innåndes av operatøren.
8. Hold mat og drikke vekk fra arbeidsområdet.
Vask hendene, armer og ansikt og skyl munnen før du spiser eller drikker. Ikke røyk eller tygg tyggegummi eller tobakk i arbeidsområdet.
9. Fjern all støv og maling som er fjernet ved å vaske gulvet med en våt mopp. Bruk en våt klut til å gjøre ren alle vegger, vinduskammer og andre overflater det maling eller støv legger seg. **IKKE FEI, BRUK TØRR MOPP ELLER STØVSUG.** Bruk et høy-fosfat vaskemiddel eller tri-natrium fosfat (TSP) til vasking og mopping av områdene.
10. Ved slutten av hver arbeidsøkt, legg malingsflak og rusk i en dobbel plastpose, lukk den med tape eller tråd og kast den forskriftsmessig.
11. Ta av vernetøy og arbeidssko i arbeidsområdet for å unngå at støv bæres inn i resten av leiligheten. Vask arbeidsklærne separat. Tørk av skoene med en våt klut som deretter vaskes sammen med arbeidsklærne. Vask håret og kroppen godt med såpe og vann.

VIKTIG MELDING

For at dette verktøyet skal fjerne maling effektivt, må det produsere meget høye temperaturer. Som følge av dette kan verktøyet antenne papir, treverk, maling- og lakkrester og lignende materialer.

Etter hvert som du blir mer kjent med verktøyet og utvikler riktig teknikk blir faren for tilfeldig antennelse mye redusert. Det beste du kan gjøre for å utvikle riktig teknikk er å ØVE! Arbeid på enkle malingsfjerningsoppgaver, helst utendørs, inntil du får en "følelse" for hvordan du bruker verktøyet på en sikker og effektiv måte.

UNDER ØVING FØLG FØLGENDE PROSEDYRER FOR SIKKERHET

- Vær alltid sikker på at verktøyet er slått av og frakoplet strømtilførsel når den er uten tilsyn.
- Rengjør skraperbladet ofte under bruk. Rester som bygger seg opp på bladet er meget brennbare.

- Eksperimentere for å finne optimal avstand fra verktøyet til arbeidsoverflaten. Denne avstand 25,4 mm–50,8 mm vil variere avhengig av materialet som skal fjernes.
- Hold varmpistolen alltid i bevegelse foran skraperbladet.
- Under arbeidet, fjern løse malingsflak etterhvert som de bygger seg opp rundt arbeidsområdet.
- Når du arbeider innendørs, hold deg unna gardiner, papirer, møbeltrekk og lignende brennbare materialer.
- Viktigst av alt er å huske at dette er et ordentlig verktøy som produsere fremragende resultater når det brukes riktig. Øv på enkle prosjekter inntil du føler deg komfortabel med verktøyet. Kun da har du mestret riktig teknikk.

Restrisikoer

Til tross for at man følger relevante sikkerhetsbestemmelser og bruker sikkerhetsutstyr, er det bestemte farer som ikke kan unngås. Disse er:

- Hørselskader.
- Fare for personskade pga. flygende partikler.
- Fare for brannskader fordi utstyr blir varmt under bruk.
- Fare for personskade ved langvarig bruk.

Merking på verktøyet

Følgende piktogrammer vises på verktøyet:



Les instruksjonshåndboken før bruk.



Bruk hørselvern.



Bruk vernebriller.

DATOKODE PLASSERING (FIG. 1)

Datokoden (h), som også inkluderer produksjonsåret, er trykket på huset.

Eksempel:

2010 XX XX

Produksjonsår

Pakkens innhold

Pakken inneholder:

- 1 Varmepistol
- 1 Tilbehørssett

- 1 Bruksanvisning
- 1 Sprengskisse
- *Kontroller for skader på verktøy, deler eller tilbehør som kan ha oppstått under transporten.*
- *Ta deg tid til å lese grundig og forstå denne bruksanvisningen før bruk.*

Beskrivelse (fig. 1)



ADVARSEL: Aldri modifier elektroverktøyet eller noen del av det. Dette kan føre til materiell- eller personskader.

- a. På-/av-bryter
- b. Ventilasjonsåpninger
- c. Foldbart stativ
- d. Justeringsknapp for lufttemperatur (D26411)
 - LCD lufttemperaturindikator og justering (D26414)
- e. Dyse
- f. Ring for å henge opp verktøyet
- g. Varmeløpdeksel

BRUKSOMRÅDE

Varmepistolen er designet for fjerning av maling, lodding av rør, krymping av PVC, sveising og bøyning av plast i tillegg til generell bruk for tørking og tining.



ADVARSEL: Ikke bruk under våte forhold eller ved nærvær av brennbare væsker eller gasser.

Varmepistolen er et profesjonelt elektroverktøy.

IKKE la barn komme i kontakt med verktøyet. Tilsyn er nødvendig når uerfarne brukere skal bruke dette verktøy.

Elektrisk sikkerhet

Den elektriske motoren er blitt konstruert for kun én spenning. Kontroller alltid at strømforsyningen samsvarer med spenningen på merkeskiltet.



Ditt DEWALT-verktøy er dobbeltisolert i samsvar med EN 60335; det trengs derfor ikke noen jordledning.

Dersom tilførselsledningen er skadet, må den byttes i en spesialledning som fås via DEWALT-serviceorganisasjon.

Bruk av skjøteledning

Hvis man trenger en skjøteledning, bruk en godkjent skjøteledning egnet for verktøyets strømforbruk (se tekniske data). Minimum størrelse på lederen er 1 mm²; maksimum lengde er 30 m.

Alltid vikle ut kabelen fullstendig når du bruker en kabeltrommel.

MONTERING OG JUSTERING



ADVARSEL: For å redusere faren for personskader, slå av enheten og koble verktøyet fra strømforsyningen før du installerer eller tar av utstyr, før justering eller skifte av oppsett, eller når du foretar reparasjoner. Forsikre deg om at utløserbryteren er i stillingen AV. En utilsiktet oppstart kan føre til personskader.

Lufttemperatur (Fig. 1)

D26411

Lufttemperaturen kan justeres for å tilpasses ulike bruksområder. Drei lufttemperatur-justeringsknotten (d) med eller mot klokken for høyere eller lavere varme.

D26414

- Trykk og slipp LCD lufttemperaturindikator og justering (d) for å stille inn ønsket temperatur i 10° C trinn.
- For å kontinuerlig øke eller senke temperaturen, trykk og hold LCD lufttemperaturindikator og justering (d).
- Slipp indikatoren når ønsket temperatur eller minimum/maksimum temperatur er nådd.
- Displayet vises den faktiske økende/synkende temperatur inntil ønsket temperatur oppnås.

SETT-OG-GLEM TEMPERATURKONTROLLSYSTEM

D26414

Ønsket temperatur er lagret i verktøyets minne. Hver gang varmepistolen slå på, varmer den opp til siste temperaturinnstilling, men henblikk på luftstrøm. Dersom du er usikker på innstillingen, start med en lav temperaturinnstilling og øk gradvis inntil ønsket innstilling er nådd.

Bruksområder



Tabellen nedenfor foreslår innstillinger for ulike bruksområder.

NORSK

Innstilling	Bruksområder
Lav	<ul style="list-style-type: none">Tørring av maling og lakkFjerning av etiketterVoksing og voksfjerningTørring av vått treverk før fyllingKrymping av PVC emballasje og isloeringsrørTining av frosne rør
Middels	<ul style="list-style-type: none">Sveising av plastBøying av plastrør og platerLøsning av rustne eller fastskrudde muttere og bolter
Høy	<ul style="list-style-type: none">Fjerning av maling og lakkLodding av rørskjøterFjerning av linoleum og vinyl gulvfliser

Tilkopling av riktig tilbehør

Verktøyet leveres med et sett tilbehør for forskjellige bruksområder.

Ikon	Beskrivelse	Formål
	Konisk dyse	Krympepakking (varmen konsentrert på et lite område)
	50 mm "Fishtail" flatedyse	Tørring, fjerning av maling, fjerning av vinyl og linoleum, tining (varmen spredt over et stort område)

- Påse at på/av bryteren (a) er i stilling O og at verktøyet er frakoplet fra strømkilden. Påse at dysen er kjølt ned.
- Plasser ønsket tilbehør på dysen.

BRUK

Bruksanvisning



ADVARSEL: Ta alltid hensyn til sikkerhetsinstruksjonene og gjeldende forskrifter.



ADVARSEL: For å redusere risikoen for alvorlig personskade, slå av verktøyet og koble det fra strømkilden før du foretar eventuelle justeringer eller fjerner/installerer tilleggsutstyr eller tilbehør.



ADVARSEL: Sørg for at dysen ALLTID peker vekk fra deg og eventuelt andre i nærheten.



ADVARSEL: IKKE slipp noe ned i dysen.

Korrekt plassering av hendene (fig. 2, 3)



ADVARSEL: For å redusere faren for alvorlig personskade skal man **ALLTID** ha hendene i korrekt posisjon, som vist.



ADVARSEL: For å redusere faren for alvorlig personskade, skal man **ALLTID** holde godt fast, for å være forberedt på en plutselig reaksjon.



ADVARSEL: Ikke plasser hendene over ventilasjonsåpningene (Fig. 3).

Riktig håndstilling er å holde verktøyet i en hånd som vist i figur 2.

Før bruk

- Kople til riktig tilbehør anbefalt for bruksområdet.
- Drei lufttemperaturreguleringsknotten (d) til ønsket lufttemperatur.

Slå på og av (Fig. 4)

- Trykk inn på/av bryteren (a) til ønsket luftstrøm innstillinger:
 - I: 240 liter/min (50°C–400°C)
250 liter/min (50°C–400°C)] (D26414)
En lav luftstrøm for å varme opp arbeidsstykket sakte.
 - II: 450 liter/min (50°C–600°C)
500 liter/min (50°C–600°C)] (D26414)
En høy luftstrøm for å varme opp arbeidsstykket hurtig.
- For å slå av verktøyet trykk på/av bryteren til posisjon O. Kople verktøyet fra strømkilden og la verktøyet kjøle ned for det flyttes eller oppbevares.

Fjerning av maling



ADVARSEL: Se på **Viktig melding** under **Ytterligere sikkerhetsinstruksjoner for varmpistoler** før verktøyet brukes til fjerning av maling.



ADVARSEL: Ikke bruk på metallvindusrammer siden varmen kan forårsake sprekker i glasset.

- Ved fjerning av maling på andre vindusrammer, bruk glassbeskyttelsesdysen.
- Ikke bruk på samme sted for lenge for å hindre antenning av overflaten.
- Ikke la maling samle seg opp på skraperen, den kan antennes. Om nødvendig, fjern malingsrester fra skraperen ved hjelp av en kniv.

1. Kople til egnet tilbehør
2. Drei lufttemperatur justeringsknotten (d) til høy instilling.
3. Slå på verktøyet ved å velge ønsket luftstrøm.
4. Før den varme luften mot malingen som skal fjernes.

Beste resultater oppnås dersom varmpistolen beveges sakte, men stadig, fra side til side for jevn varmedistribusjon. IKKE LA DET STÅ LENGE PÅ ETT STED.

5. Når malingen blir myk, skrap den bort med en håndskrapere.

HUSK: Fliser og små malingspartikler kan antennes og blåses gjennom hull og sprekker i overflaten som bearbeides.

Stasjonær bruk (Fig. 1)

Verktøyet kan også brukes i stasjonær stilling.

1. Fold ned stativet (c) wom vist i figur 1.
2. Sett verktøyet på en jevn, stabil arbeidsbenk. Påse at verktøyet ikke kan veltes.
3. Sikre strømledningen for å hindre innvikling og at verktøyet dras av arbeidsbenken.
4. Slå på verktøyet ved å velge ønsket luftstrøm.

Konstant varmekontroll (Overbelastningsbeskyttelse)

Når verktøyet blir overbelastet, beskytter denne funksjonen varmelementet fra skade uten å stoppe verktøyet og/eller uten en nedkjølingsperiode.

1. Når temperaturen blir for høy slår varmelementet seg av. Motoren fortsetter å kjøre og produserer kald luft.
2. Når temperaturen er sunket tilstrekkelig (som tar kun få sekunder) slår varmelementet seg på automatisk.

Verktøyering (Fig. 1)



ADVARSEL: ALLTID slå varmpistolen av, kople fra strømkilden og la verktøyet kjøle ned i minst 30 minutter før det flyttes eller oppbevares.

For enkel oppbevaring kan verktøyet henges i verktøyeringen(f). Varmepistolen skal oppbevares innendørs.

Nedkjølingsperiode

Dysen og tilbehøret blir meget varme under bruk. Slå varmpistolen av, kople fra strømkilden og la verktøyet kjøle ned i minst 30 minutter før det flyttes eller oppbevares.

MERK: For å korte ned nedkjølingstiden, slå på verktøyet på den laveste lufttemperatur instillingen og la det kjøre i noen minutter før du skrur varmpistolen av.

VEDLIKEHOLD

Ditt DEWALT elektriske verktøy er designet for å virke over en lang tidsperiode med et minimum av vedlikehold. Kontinuerlig tilfredsstillende drift avhenger av tilfredsstillende stell av verktøyet og regelmessig renhold.



ADVARSEL: For å redusere faren for personskader, slå av enheten og koble verktøyet fra strømforsyningen før du installerer eller tar av utstyr, før justering eller skifte av oppsett, eller når du foretar reparasjoner. Forsikre deg om at utløserbryteren er i stillingen AV. En utilsiktet oppstart kan føre til personskader.



Smøring

Ditt elektriske verktøy trenger ikke ekstra smøring.



Rengjøring



ADVARSEL: Blås skitt og støv ut av hovedkabinettet med tørr luft når skitt samles inne i og rundt luftåpningene. Bruk godkjent øyebeskyttelse og godkjent støvmaske når du utfører denne prosedyren.

NORSK



ADVARSEL: Aldri bruk løsemidler eller sterke kjemikalier for å rengjøre ikke-metalliske deler av verktøyet. Disse kjemikaliene kan svekke materialene som brukes i disse delene. Bruk en klut som bare er fuktet med vann og mild såpe. Aldri la noen væske trenge inn i verktøyet; aldri dypp noen del av verktøyet i en væske.

Du kan finne nærmeste autoriserte reparatør ved å ta kontakt med dit lokale DEWALT-kontor på den adressen som du finner i denne brukerhåndboken. Alternativt er en liste over autoriserte DEWALT-reparatører og alle detaljer om service etter salg og kontakter tilgjengelig på Internett på: **www.2helpU.com**.

Tilleggsutstyr



ADVARSEL: Bruk av annet tilleggsutstyr enn det som tilbys av DEWALT kan være farlig, ettersom dette ikke er testet sammen med dette verktøyet. For å redusere faren for skader, bør kun tilleggsutstyr som er anbefalt av DEWALT brukes sammen med dette produktet.

Ta kontakt med din forhandler for ytterligere informasjon om egnet ekstrautstyr.

Beskyttelse av miljøet



Separat innsamling. Dette produktet må ikke kastes sammen med vanlig husholdningsavfall.

Dersom du en dag skulle finne ut at ditt DEWALT produkt må erstattes, eller dersom det ikke lenger trenges av deg, skal det ikke kastes sammen med husholdningsavfallet. Gjør dette produktet tilgjengelig for separat innsamling.



Separat innsamling av brukte produkter og innpakning gjør at materialene kan resirkuleres og brukes om igjen. Gjenbruk av resirkulert materiale hjelper til med å hindre miljøforurensing og reduserer etterspørselen etter råmateriale.

Lokale forskrifter kan ha separat innsamling av elektriske produkter fra husholdningen ved kommunale søppelfyllinger eller hos forhandleren der du kjøper et nytt produkt.

DEWALT har en ordning for å samle inn og resirkulere DEWALT produkter når de har nådd slutten på livsløpet. For å benytte deg av denne tjenesten, vennligst returner produktet til en autorisert reparatør som vil samle dem inn på vegne av oss.

GARANTI

DEWALT er overbevist om kvaliteten på produktene sine og tilbyr en enestående garanti for profesjonelle brukere av produktet. Denne garantierklæringen kommer i tillegg til, og har på ingen måte negativ innvirkning på, dine kontraktmessige rettigheter som profesjonell bruker eller på dine lovfestede rettigheter som privat, ikke-profesjonell bruker. Garantien er gyldig innen områdene tilhørende medlemslandene i den Europeiske Union (EU) og det Europeiske Frihandelsområdet (EFTA).

• 30-DAGERS RISIKOFRI TILFREDSHETSGARANTI •

Dersom du ikke er helt tilfreds med ytelsen til ditt DEWALT-verktøy, kan du ganske enkelt returnere det innen 30 dager, komplett med alle de originale komponentene slik du kjøpte det, til innkjøpsstedet for å få full refusjon eller bytte. Produktet må ha blitt utsatt for rimelig slitasje og kvittering må fremvises.

• ET ÅRS GRATIS SERVICEKONTRAKT •

Hvis du trenger vedlikehold eller service på ditt DEWALT-verktøy i løpet av de første 12 månedene etter innkjøp, vil dette bli utført vederlagsfritt av en autorisert DEWALT-reparatør. Kvittering må fremvises. Inkluderer arbeid. Ekskluderer tilbehør og reservedeler såfremt disse ikke svikter under garantien.

• ET ÅRS FULL GARANTI •

Dersom ditt DEWALT-produkt blir defekt på grunn av material- eller produksjonsfeil innen 12 måneder fra kjøpsdato, garanterer DEWALT å bytte ut alle defekte deler vederlagsfritt eller - etter vårt skjønn - å erstatte enheten vederlagsfritt, forutsatt at:

- Produktet ikke har blitt feilaktig anvendt;
- Produktet har blitt utsatt for rimelig slitasje;
- Reparasjoner ikke er blitt forsøkt av uautoriserte personer;
- Kvittering fremvises.
- Produktet returneres komplett med alle originale komponenter.

Dersom du ønsker å fremme et krav, ta kontakt med selgeren eller finn nærmeste autoriserte DEWALT-reparatør i DEWALT-katalogen eller ta kontakt med ditt DEWALT-kontor på den adressen som du finner i denne brukerhåndboken. Alternativt er en liste over autoriserte DEWALT-reparatører og alle detaljer om service etter salg tilgjengelig på Internett på: www.2helpU.com.

PISTOLA TÉRMICA D26411, D26414

Parabéns!

Optou por uma ferramenta da DEWALT. Longos anos de experiência, um desenvolvimento meticuloso dos seus produtos e um grande espírito de inovação são apenas alguns dos argumentos que fazem da DEWALT um dos parceiros de maior confiança dos utilizadores de ferramentas eléctricas profissionais.

Dados técnicos

		D26411	D26414
Voltagem	V	220-240	220-240
Tipo		1	1
Alimentação	W	1800	2000
Gama de temperaturas do ar (no bocal)	°C	50–400 e 50–600	50–400 e 50–600
Peso	kg	0,65	0,71

L_{PA} (pressão acústica)	dB (A)	68	68
K_{PA} (incerteza da pressão acústica)	dB (A)	3	3
L_{WA} (potência sonora)	dB (A)	79	79
K_{WA} (incerteza da potência sonora)	dB (A)	3	3

Valores totais de vibração (soma do vector triaxial)

Valor da emissão de vibração a_h			
$a_h =$	m/s ²	0,86	0,86
Incerteza K =	m/s ²	1,5	1,5

O nível de emissão de vibrações indicado nesta ficha de informações foi medido em conformidade com um teste padrão e pode ser utilizado para comparar ferramentas. Por conseguinte, este nível poderá ser utilizado para uma avaliação preliminar da exposição às vibrações.



ATENÇÃO: o nível de emissão de vibrações declarado diz respeito às principais aplicações da ferramenta. No entanto, se a ferramenta for utilizada para outras aplicações ou com outros acessórios, ou tiver uma manutenção insuficiente, o nível de emissão de vibrações poderá ser diferente. Isto poderá aumentar significativamente o nível de exposição às vibrações ao longo do período total de trabalho.

Além disso, a estimativa do nível de exposição às vibrações também deverá ter em conta o número de vezes que a ferramenta é desligada ou está em funcionamento, mas sem executar tarefas. Isto poderá reduzir significativamente o nível de exposição às vibrações ao longo do período total de trabalho.

Identifique medidas de segurança adicionais para proteger o utilizador contra os efeitos das vibrações, tais como: efectuar uma manutenção correcta da ferramenta e dos acessórios, manter as mãos quentes e organizar padrões de trabalho.

Fusíveis

Europa	ferramentas de 230 V	10 amperes, tomadas
--------	----------------------	---------------------

Este dispositivo foi concebido para ligação a um sistema de fornecimento de energia com uma impedância máxima de sistema permissível Z_{max} de 0,1 Ω no ponto de ligação (caixa de serviço de alimentação) do fornecimento do utilizador. O utilizador deve assegurar-se de que este dispositivo está ligado apenas a um sistema de alimentação que reúna os requisitos indicados acima. Se necessário, o utilizador pode solicitar à empresa pública de fornecimento de energia eléctrica a impedância do sistema no ponto de ligação.

Definições: directrizes de segurança

As definições abaixo descrevem o nível de gravidade de cada aviso. Leia o manual e preste atenção a estes símbolos.



PERIGO: indica uma situação de perigo eminente que, se não for evitada, **irá** resultar em **morte ou ferimentos graves**.



ATENÇÃO: indica uma situação potencialmente perigosa que, se não for evitada, **podrá** resultar em **morte ou ferimentos graves**.



CUIDADO: indica uma situação potencialmente perigosa que, se não for evitada, **podrá** resultar em **ferimentos ligeiros ou moderados**.

AVISO: indica uma prática (**não relacionada com ferimentos**) que, se não for evitada, **podrá** resultar em **danos materiais**.



Indica risco de choque eléctrico.



Indica risco de incêndio.

Declaração de conformidade da CE

DIRECTIVA “MÁQUINAS”



D26411, D26414

A DEWALT declara que os produtos descritos em “dados técnicos” se encontram em conformidade com as seguintes normas e directivas: 2006/42/CE, EN 60335-1, EN 60335-2-45

Além disso, estes produtos também se encontram em conformidade com a Directiva 2004/108/CE. Para obter mais informações, contacte a DEWALT através da morada indicada em seguida ou consulte o verso do manual.

O abaixo assinado é responsável pela compilação do ficheiro técnico e faz esta declaração em nome da DEWALT.

Horst Grossmann
Vice-presidente da Divisão de Engenharia e Desenvolvimento de Produtos
DEWALT, Richard-Klinger-Straße 11,
D-65510, Idstein, Alemanha

01.03.2010



ATENÇÃO: para reduzir o risco de ferimentos, leia o manual de instruções.

Avisos de segurança gerais relativos a ferramentas eléctricas



ATENÇÃO! leia todos os avisos de segurança e todas as instruções.

O não seguimento dos avisos e das instruções poderá resultar em choque eléctrico, incêndio e/ou ferimentos graves.

GUARDE TODOS OS AVISOS E INSTRUÇÕES PARA CONSULTA POSTERIOR

Em todos os avisos que se seguem, o termo “ferramenta eléctrica” refere-se à sua ferramenta alimentada pela rede eléctrica (com fios) ou por uma bateria (sem fios).

1) SEGURANÇA DA ÁREA DE TRABALHO

- Mantenha a área de trabalho limpa e bem iluminada.** As áreas desorganizadas ou escuras são propensas a acidentes.
- Não utilize as ferramentas eléctricas em ambientes explosivos, como, por exemplo, na presença de líquidos, gases ou poeiras inflamáveis.** As ferramentas eléctricas criam faíscas que poderão inflamar estas poeiras ou vapores.
- Mantenha as crianças e outras pessoas afastadas quando utilizar uma ferramenta eléctrica.** As distrações podem levar à perda do controlo da ferramenta.

2) SEGURANÇA ELÉCTRICA

- As fichas das ferramentas eléctricas têm de ser compatíveis com a tomada de electricidade. Nunca modifique a ficha de forma alguma. Não utilize fichas adaptadoras com ferramentas eléctricas ligadas à terra.** As fichas não modificadas e as tomadas compatíveis reduzem o risco de choque eléctrico.
- Evite o contacto corporal com superfícies e equipamentos ligados à terra, como, por exemplo, tubagens, radiadores, fogões e frigoríficos.** Se o seu corpo estiver “ligado” à terra, o risco de choque eléctrico é maior.
- Não exponha as ferramentas eléctricas à chuva ou a condições de humidade.** A entrada de água numa ferramenta eléctrica aumenta o risco de choque eléctrico.
- Não aplique força excessiva sobre o cabo. Nunca o utilize para transportar, puxar ou desligar a ferramenta eléctrica. Mantenha o cabo afastado de fontes de calor, substâncias oleosas, extremidades aguçadas ou peças móveis.** Os cabos danificados ou emaranhados aumentam o risco de choque eléctrico.
- Ao utilizar uma ferramenta eléctrica no exterior, use uma extensão adequada para utilização ao ar livre.** A utilização de um cabo adequado para uso ao ar livre reduz o risco de choque eléctrico.
- Se não for possível evitar trabalhar com uma ferramenta eléctrica num local húmido, utilize uma fonte de alimentação protegida por um dispositivo de corrente residual (DCR).** A utilização de um DCR reduz o risco de choque eléctrico.

PORTUGUÊS

3) SEGURANÇA PESSOAL

- a) **Mantenha-se alerta, preste atenção ao que está a fazer e faça uso de bom senso ao utilizar uma ferramenta eléctrica. Não utilize uma ferramenta eléctrica quando estiver cansado ou sob o efeito de drogas, álcool ou medicamentos.** Um momento de distração durante a utilização de ferramentas eléctricas poderá resultar em ferimentos graves.
- b) **Use equipamento de protecção pessoal. Use sempre uma protecção ocular.** O equipamento de protecção, como, por exemplo, uma máscara contra o pó, sapatos de segurança antiderrapantes, um capacete de segurança ou uma protecção auditiva, usado nas condições apropriadas, reduz o risco de ferimentos.
- c) **Evite accionamentos acidentais. Certifique-se de que o interruptor da ferramenta está na posição de desligado antes de a ligar à tomada de electricidade e/ou inserir a bateria, ou antes de pegar ou transportar a ferramenta.** Se mantiver o dedo sobre o interruptor ao transportar ferramentas eléctricas ou se as ligar à fonte de alimentação com o interruptor ligado, poderá originar acidentes.
- d) **Retire qualquer chave de ajuste ou chave de porcas antes de ligar a ferramenta eléctrica.** Uma chave de porcas ou chave de ajuste deixada numa peça móvel da ferramenta poderá resultar em ferimentos.
- e) **Não se estique demasiado ao trabalhar com a ferramenta. Mantenha sempre os pés bem apoiados e um equilíbrio apropriado.** Desta forma, será mais fácil controlar a ferramenta eléctrica em situações inesperadas.
- f) **Use vestuário apropriado. Não use roupa larga nem jóias. Mantenha o cabelo e a roupa (incluindo luvas) afastados das peças móveis.** As roupas largas, as jóias ou o cabelo comprido podem ficar presos nestas peças.
- g) **Se forem fornecidos acessórios para a ligação de equipamentos de extracção e recolha de partículas, certifique-se de que estes são ligados e utilizados correctamente.** A utilização de dispositivos de extracção de partículas pode reduzir os riscos relacionados com as mesmas.

4) UTILIZAÇÃO E MANUTENÇÃO DE FERRAMENTAS ELÉCTRICAS

- a) **Não utilize a ferramenta eléctrica de forma forçada. Utilize a ferramenta eléctrica correcta para o seu trabalho.** A ferramenta eléctrica adequada irá efectuar o trabalho de um modo mais eficiente e seguro se for utilizada de acordo com a capacidade para a qual foi concebida.
- b) **Não utilize a ferramenta eléctrica se o respectivo interruptor não a ligar e desligar.** Qualquer ferramenta eléctrica que não possa ser controlada através do interruptor de alimentação é perigosa e tem de ser reparada.
- c) **Retire a ficha da tomada de electricidade e/ou a bateria da ferramenta eléctrica antes de efectuar quaisquer ajustes, substituir acessórios ou guardar a ferramenta.** Estas medidas de segurança preventivas reduzem o risco de ligar a ferramenta eléctrica acidentalmente.
- d) **Guarde as ferramentas eléctricas que não estiverem a ser utilizadas fora do alcance de crianças e não permita que sejam utilizadas por pessoas não familiarizadas com as mesmas ou com estas instruções.** As ferramentas eléctricas são perigosas nas mãos de pessoas que não possuam as qualificações necessárias para as manusear.
- e) **Faça a devida manutenção das ferramentas eléctricas. Verifique se as peças móveis da ferramenta eléctrica estão alinhadas e não emperram, bem como se existem peças partidas ou danificadas ou quaisquer outras condições que possam afectar o funcionamento da mesma. Se a ferramenta eléctrica estiver danificada, esta não deve ser utilizada até que seja reparada.** Muitos acidentes têm como principal causa ferramentas eléctricas com uma manutenção insuficiente.
- f) **Mantenha as ferramentas de corte sempre afiadas e limpas.** As ferramentas de corte sujeitas a uma manutenção adequada, com arestas de corte afiadas, emperram com menos frequência e controlam-se com maior facilidade.
- g) **Utilize a ferramenta eléctrica, os acessórios, as brocas, etc., de acordo com estas instruções, tendo em conta as condições de trabalho e a tarefa a ser efectuada.** A utilização da ferramenta eléctrica para fins diferentes dos previstos poderá resultar em situações perigosas.

5) ASSISTÊNCIA

- a) **A sua ferramenta eléctrica só deve ser reparada por um técnico qualificado e só devem ser utilizadas peças sobresselentes originais.** Desta forma, é garantida a segurança da ferramenta eléctrica.

Instruções de segurança para pistolas térmicas

Pode ocorrer um incêndio se o aparelho não for utilizado com cuidado, por conseguinte:

- O calor pode propagar-se a materiais combustíveis que não estejam perto. **NÃO** o utilize num ambiente húmido, onde possa haver gases inflamáveis, nem junto de materiais combustíveis.
- **NÃO** o utilize no mesmo sítio durante muito tempo.
- **NÃO** o utilize num ambiente explosivo.
- Coloque o aparelho no suporte depois de o utilizar e deixe-o a arrefecer antes de o guardar.
- **NÃO** deixe a ferramenta sem assistência enquanto estiver ligada.
- **NÃO** coloque a mão sobre as saídas de ventilação nem as bloqueie.
- O bocal e os acessórios desta ferramenta ficam demasiado quentes durante a utilização. Deixe que estas peças arrefeçam antes de tocar no aparelho.
- **DESLIGUE SEMPRE** a ferramenta antes de a arrumar.
- Este aparelho não deve ser utilizado por pessoas (incluindo crianças) com capacidades físicas, sensoriais ou mentais reduzidas ou com falta de experiência e conhecimentos, a menos que sejam acompanhadas ou tenham recebido formação sobre a utilização deste equipamento por uma pessoa responsável pela sua segurança.
- Certifique-se de que existe ventilação adequada, uma vez que podem ser produzidos vapores tóxicos.
- **NÃO** a utilize como secador de cabelo.
- **NÃO** obstrua a entrada de ar ou a saída do bocal, já que pode causar acumulação excessiva de calor, de que resultam danos na ferramenta.
- **NÃO** direcione o jacto de ar quente para as pessoas.
- **NÃO** toque no bocal metálico porque fica muito quente durante a utilização e permanece quente até 30 minutos após a utilização.
- **NÃO** encoste o bocal a nenhum objecto enquanto utilizar o aparelho ou imediatamente após a sua utilização.
- **NÃO** insira qualquer objecto no bocal, uma vez que pode sofrer um choque eléctrico. Não olhe para dentro do bocal enquanto a unidade estiver em funcionamento, devido às altas temperaturas produzidas.
- **NÃO** deixe que tinta se cole ao bocal ou ao raspador porque pode incendiar-se passado algum tempo.
- **NÃO** retire o tambor térmico durante a utilização.

Avisos de segurança adicionais para pistolas térmicas

- Para reduzir o risco de explosão, **NÃO** a utilize em cabines de pintura por pulverização ou uma distância inferior a 3 m de operações de pulverização de tinta.
- **NÃO utilize esta ferramenta para remover tinta que contenha chumbo.** A tinta descascada, os resíduos e vapores de tinta podem conter chumbo que é tóxico
- Áreas escondidas, tais como atrás de paredes, tectos, chãos, placas de soffito e outros painéis, podem conter materiais inflamáveis, passíveis de ignição pela pistola térmica, quando trabalhar nestes locais. A ignição destes materiais pode não ser imediatamente visível, podendo resultar em danos materiais e causar lesões nas pessoas. Quando trabalhar nestes locais, deve aproximar e afastar a pistola térmica do alvo. A demora ou a pausa num ponto pode incendiar o painel ou o material que se encontra atrás.
- **NOTA:** estas pistolas térmicas têm capacidade para atingir temperaturas superiores a 550°C.
- **NÃO** utilize esta ferramenta para aquecer comida.
- **NÃO** coloque a pistola térmica sobre superfícies inflamáveis quando estiver a ser utilizada ou imediatamente depois de a desligar.
- Mantenha as peças móveis fixadas e estáveis enquanto estiver a raspar.
- Certifique-se de que direcione o jacto de ar quente numa direcção segura, afastado das pessoas ou de objectos inflamáveis.

PORTUGUÊS

- **MANTENHA OS DEDOS AFASTADOS DO BOCAL METÁLICO;** fica muito quente durante a utilização e permanece quente 30 minutos após a utilização da pistola. Use luvas para proteger as mãos.
- **MANTENHA SEMPRE** o bocal afastado do cabo de alimentação.
- As lascas e as pequenas partículas das camadas de tinta podem incendiar-se e ser sopradas através de orifícios e fendas da superfície que está a ser descascada.
- **NÃO** queime a tinta. Utilize o raspador fornecido e mantenha o bocal a uma distância de pelo menos 25 mm da superfície pintada. Quando trabalhar numa direcção vertical, pinte de cima para baixo, para evitar a entrada de tinta na ferramenta e fique queimada.
- Utilize **SEMPRE** raspadores e facas de boa qualidade.
- **NÃO** utilize a pistola térmica em conjunto com decapantes químicos.
- **NÃO** utilize bocais adicionais como raspadores.
- **NÃO** direcione o jacto de ar da pistola térmica directamente sobre vidro. O vidro pode rachar e causar danos materiais ou lesões pessoais.
- Mantenha as etiquetas e as placas sinaléticas. Estas têm informações importantes.
- Coloque a pistola térmica numa superfície estável e nivelada, quando não a utilizar à mão. Coloque o cabo de alimentação numa posição que faça tombar a pistola.
- Tenha sempre em atenção que esta ferramenta pode incendiar materiais inflamáveis, amolecê-los ou derretê-los. Seja qual for a tarefa que está a executar, proteja ou mantenha a pistola afastada deste tipo de materiais.
- Pode, ocasionalmente, verificar a saída de algum fumo da ferramenta depois de a desligar. Isto resulta do aquecimento de óleo residual que se depositou no elemento de aquecimento durante o processo de fabrico.
- **Utilize protecção ocular e outro equipamento de segurança.**

Remoção de tinta



ATENÇÃO: deve ter muito cuidado ao remover a tinta.

Antes de iniciar qualquer processo de remoção de tinta, deve verificar se a tinta contém chumbo. **A TINTA QUE CONTENHA CHUMBO SÓ DEVE SER REMOVIDA POR UM PROFISSIONAL E**

NÃO DEVE SER UTILIZADA UMA PISTOLA TÉRMICA.

As pessoas que removam tinta devem seguir estas orientações:

1. Coloque a peça no exterior. Se não for possível, mantenha a área de trabalho bem ventilada. Abra as janelas e instale numa delas uma ventoinha de exaustão. Certifique-se de que a ventoinha procede à extracção do ar do interior para o exterior.
2. Retire ou cubra quaisquer carpetes, tapetes, mobília, vestuário, utensílios de cozinha e condutas de ar.
3. Coloque panos na área de trabalho para agarrar quaisquer fragmentos ou pedaços da camada de tinta. Use vestuário de protecção, tais como camisolas de trabalho adicionais, batas ou coberturas para a cabeça.
4. Trabalhe numa sala de cada vez. As mobílias devem ser retiradas ou colocadas no centro da sala e cobertas. As áreas de trabalho devem ser isoladas do resto da habitação, tapando as entradas com panos.
5. As crianças, as grávidas ou as mulheres que possam estar grávidas e as amas não devem estar presentes na área de trabalho até que este esteja concluído, bem como toda a limpeza.
6. Use uma máscara anti-poeira ou uma máscara de filtro duplo (contra poeiras e fumos). Certifique-se de que a máscara se ajusta bem. A barba e os pêlos faciais podem impedir um ajuste adequado da máscara. Mude os filtros com frequência. **AS MÁSCARAS DE PAPEL DESCARTÁVEIS NÃO SÃO ADEQUADAS.**
7. Tenha cuidado quando utilizar a pistola térmica. Mantenha a pistola térmica em movimento, uma vez que o calor excessivo gera fumos que podem ser inalados pelo utilizador.
8. Mantenha os alimentos e as bebidas fora da área de trabalho. Lave as mãos, os braços e a cara e enxague a boca antes de comer ou beber. Não fume nem masque pastilhas elásticas ou tabaco na área de trabalho.
9. Limpe toda a tinta removida e poeira, passando uma esfregona húmida pelo chão. Utilize um pano húmido para limpar as paredes, parapeitos e quaisquer outras superfícies onde a tinta ou a poeira possam aderir. **NÃO VARRA, FAÇA A LIMPEZA A SECO NEM UTILIZE UM ASPIRADOR.** Utilize um detergente com alto teor em fosfato ou trifosfato de sódio para lavar ou limpar com uma esfregona as áreas.

10. No final de cada sessão de trabalho, coloque os fragmentos e resíduos de tinta num saco de plástico duplo, feche-o com uma fita ou dê um nó e deite-o fora correctamente.
11. Retire o vestuário de protecção e os sapatos de trabalho na área de trabalho para evitar o transporte da poeira para outras salas de habitação. Lave em separado as roupas de trabalho. Limpe os sapatos com um pano húmido, que será depois lavado com as roupas de trabalho. Lave bem o cabelo e o corpo com água e sabonete.

AVISO IMPORTANTE

Para que esta ferramenta seja um decapante de tinta eficaz, deve atingir temperaturas muito elevadas. Como consequência, o decapante pode incendiar papel, madeira, resíduos de tinta e verniz, bem como materiais semelhantes.

À medida que se vai familiarizando com a ferramenta e a desenvolver a técnica adequada, o perigo de ignição accidental torna-se cada vez menor. A melhor maneira para conseguir a técnica adequada é PRATICAR! Comece com trabalhos simples de decapagem, de preferência no exterior, até que se sinta à vontade para utilizar o decapante em segura e de maneira eficaz.

ENQUANTO PRÁTICA, TENHA EM CONTA OS SEGUINTE PROCEDIMENTOS DE SEGURANÇA

- Certifique-se sempre de que a ferramenta está desligada e a ficha retirada da tomada de alimentação quando não estiver presente.
- Limpe frequentemente a lâmina do raspador durante a utilização. Os resíduos acumulados na lâmina são altamente inflamáveis.
- Verifique qual a distância óptima entre o bocal da ferramenta e a superfície a decapar. Esta distância, que pode variar entre 25,4 e 50,8 mm, depende do material a remover.
- Mantenha sempre a pistola térmica à frente da lâmina do raspador.
- Enquanto trabalha, limpe os pedaços de tinta soltos à medida que se acumulam à volta da área de trabalho.
- Quando trabalhar em interiores, afaste-se sempre de cortinas, papéis, cortinados e materiais inflamáveis semelhantes.
- Acima de tudo, lembre-se que se trata de uma ferramenta de qualidade, que permite obter excelentes resultados quando devidamente utilizada. Comece com trabalhos simples até se sentir confortável com o seu decapante. Só então adquirirá a técnica adequada.

Riscos residuais

Apesar da aplicação dos regulamentos de segurança relevantes e da implementação de dispositivos de segurança, alguns riscos residuais não podem ser evitados. Estes riscos são os seguintes:

- Danos auditivos.
- Risco de ferimentos causados por partículas voadoras.
- Risco de queimaduras devido aos acessórios ficarem quentes durante a respectiva utilização.
- Risco de ferimentos devido a uma utilização prolongada.

Símbolos na ferramenta

A ferramenta apresenta os seguintes símbolos:



Leia o manual de instruções antes de utilizar este equipamento.



Use uma protecção auditiva.



Use uma protecção ocular.

POSIÇÃO DO CÓDIGO DE DATA (FIG. 1)

O Código de data (h), o qual também inclui o ano de fabrico, está impresso na superfície do equipamento.

Exemplo:

2010 XX XX

Ano de fabrico

Conteúdo da embalagem

A embalagem contém:

- 1 Pistola térmica
- 1 Conjunto de acessórios
- 1 Manual de instruções
- 1 Esquema ampliado dos componentes
- Verifique se a ferramenta, as peças ou os acessórios foram danificados durante o transporte.
- Leve o tempo necessário para ler atentamente e compreender todas as instruções neste manual antes de utilizar o equipamento.

Descrição (fig. 1)



ATENÇÃO: nunca modifique a ferramenta eléctrica nem qualquer um dos seus componentes. Tal poderia resultar em danos ou ferimentos.

- a. Interruptor de ligar/desligar
- b. Saídas de ventilação
- c. Base para evitar o recuo
- d. Botão de regulação da temperatura do ar (D26411)
Indicador e regulador da temperatura do ar do LCD (D26414)
- e. Bocal
- f. Anel para pendurar a ferramenta
- g. Tambor térmico

UTILIZAÇÃO ADEQUADA

A pistola térmica foi concebida para remover tinta, soldar tubos, encolher PVC, soldar e dobrar plásticos, bem como secagem geral e descongelação.



AVISO: Não utilize a ferramenta em ambientes húmidos ou na presença de gases ou líquidos inflamáveis.

A pistola térmica é uma ferramenta eléctrica profissional.

NÃO permita que crianças entrem em contacto com a ferramenta. É necessária supervisão quando estas ferramentas forem manuseadas por utilizadores inexperientes.

Segurança eléctrica

O motor eléctrico foi concebido apenas para uma voltagem específica. Verifique sempre se a tensão da tomada de electricidade corresponde à voltagem indicada na placa com os requisitos de alimentação da ferramenta.



A sua ferramenta da DEWALT possui isolamento duplo, em conformidade com a norma EN 60335. Por conseguinte, não é necessária qualquer ligação à terra

Se o cabo de alimentação estiver danificado, este tem de ser substituído por um cabo especialmente preparado, disponível através dos centros de assistência da DEWALT.

Utilizar uma extensão

Se for necessário utilizar uma extensão, use uma extensão aprovada que seja adequada para a potência de alimentação desta ferramenta (consulte os dados técnicos). O diâmetro mínimo do fio

condutor é 1 mm²; o comprimento máximo da extensão é 30 m.

Ao utilizar uma bobina de cabo, desenrole sempre o cabo na íntegra.

MONTAGEM E AJUSTES



ATENÇÃO: para reduzir o risco de ferimentos, desligue a unidade e retire a respectiva ficha da tomada de electricidade antes de instalar e retirar acessórios, ajustar ou alterar a configuração do equipamento ou efectuar reparações. Certifique-se de que o gatilho se encontra na posição de ferramenta desligada. Um accionamento acidental da ferramenta pode causar ferimentos.

Temperatura do ar (Fig. 1)

D26411

A temperatura do ar pode ser regulada para se adequar a uma vasta gama aplicações. Rode o botão de ajuste da temperatura do ar (d) para a esquerda ou para a direita para diminuir ou aumentar o calor.

D26414

- Prima e liberte o indicador e regulador da temperatura do ar do LCD (d) para definir a temperatura pretendida em incrementos de 10 °C.
- Para aumentar ou diminuir, de maneira contínua, a temperatura, prima e mantenha premido o indicador e ajustador de temperatura do ar do LCD (d).
- Liberte o indicador quando for atingida a temperatura pretendida ou a temperatura mínima/máxima.
- O visor mostra o aumento/diminuição de temperatura real até que seja atingida a temperatura pretendida.

REGULAR SISTEMA DE CONTROLO DA TEMPERATURA E COMO FAZÊ-LO EM CASO DE ESQUECIMENTO D26414

A temperatura pretendida é guardada na memória da ferramenta. Sempre que a pistola térmica é ligada, atinge a última regulação de temperatura, no que respeita ao jacto de ar. Se não tiver a certeza da regulação anterior, comece sempre com uma temperatura baixa e aumente-a gradualmente até atingir o valor pretendido.



Aplicações

A tabela que se segue indica regulações para diferentes aplicações.

Regulação	Aplicações
Baixa	<ul style="list-style-type: none"> • Secagem de tinta e verniz • Remoção de autocolantes • Aplicação e remoção de cera • Secagem de madeira húmida antes de enchimento • Contração de embalagens de PVC e tubos de isolamento • Descongelamento de tubagens congeladas
Média	<ul style="list-style-type: none"> • Soldagem de plásticos • Dobragem de tubos e folhas de plástico • Desaperto de porcas e parafusos enferrujados ou muito apertados
Alta	<ul style="list-style-type: none"> • Remoção de tinta e laca • Soldadura de juntas de canalização • Remoção de linóleo ou ladrilhos de pavimento em vinilo

Montagem do acessório correcto





Esta ferramenta inclui um conjunto de acessórios para diferentes aplicações.

Ícone	Descrição	Objectivo
	Bocal cónico	Colocação de tubos para contração de calor numa pequena área)
	50 mm Bocal de superfície de duas lâminas	Secagem, remoção de tinta, de vinilo ou de linóleo, descongelação (dispersão de calor numa área grande)



1. Certifique-se de que o interruptor de ligar/desligar (a) está na posição O e que a ferramenta está desligada da fonte de alimentação. Certifique-se de que o bocal arrefeceu.
2. Coloque o acessório pretendido no bocal.

FUNCIONAMENTO

Instruções de utilização

-  **ATENÇÃO:** cumpra sempre as instruções de segurança e os regulamentos aplicáveis.
-  **ATENÇÃO:** para reduzir o risco de ferimentos graves, desligue a ferramenta e, em seguida, desligue-a da fonte de alimentação antes de efectuar quaisquer ajustes ou de retirar/instalar dispositivos complementares ou acessórios.
-  **ATENÇÃO:** Certifique-se de que mantém SEMPRE o bocal afastado do utilizador e de outras pessoas que estejam presentes.
-  **ATENÇÃO:** NÃO deixe cair nenhum objecto dentro do bocal.

Posição correcta das mãos (fig. 2, 3)

-  **ATENÇÃO:** para reduzir o risco de ferimentos graves, utilize SEMPRE a ferramenta com as suas mãos na posição correcta, tal como exemplificado na figura.
-  **ATENÇÃO:** para reduzir o risco de ferimentos graves, segure SEMPRE a ferramenta com segurança, antecipando uma reacção súbita por parte da mesma.
-  **ATENÇÃO:** Não coloque a outra mão sobre a saída de ventilação (Fig. 3).

A colocação correcta das mãos requer a fixação da ferramenta com uma mão, tal como indicado na Figura 2.

Antes de qualquer utilização

1. Monte o acessório recomendado para a aplicação.
2. Rode o botão de ajuste da temperatura do ar (d) para o valor pretendido.

Ligar e desligar (fig. 4)

1. Empurre o interruptor de ligar/desligar (a) para as definições de fluxo de ar pretendidas:
 - I: 240 litros/min (50 °C – 400 °C)
250 litros/min (50 a 400 °C)] (D26414)
Um fluxo de ar reduzido para aquecer a peça lentamente.
 - II: 450 litros/min (50 ° a 600 °C)
500 litros/min (50 a 600 °C) (D26414)

PORTUGUÊS

Um fluxo de ar elevado para aquecer a peça rapidamente.

2. Para desligar a ferramenta, empurre o interruptor de ligar/desligar (a) para a posição O. Retire a ficha da tomada de alimentação e deixe a ferramenta a arrefecer antes de a deslocar ou guardar.

Remoção de tinta



ATENÇÃO: Consulte **Aviso importante** em **Instruções de segurança adicionais para pistolas térmicas** antes de utilizar a ferramenta para retirar a tinta.



ATENÇÃO: Não decape caixilhos metálicos de janelas, porque o calor pode estalar o vidro.

- Quando decapar os caixilhos de outras janelas, utilize o bocal de protecção para vidro.
 - Não mantenha a ferramenta direccionada num local durante muito tempo, para evitar que a superfície se incendie.
 - Evite recolher a tinta no raspador, uma vez que pode incendiar-se. Se necessário, retire cuidadosamente os restos de tinta do raspador com uma faca.
1. Instale o acessório adequado.
 2. Rode o botão de ajuste da temperatura do ar (d) para alto.
 3. Ligue a ferramenta seleccionando o jacto de ar pretendido.
 4. Direcione o jacto de ar quente para a tinta que pretende remover.

Os melhores resultados são obtidos se a pistola térmica for deslocada lenta, mas **CONSTANTEMENTE**, de um lado para o outro para permitir uma distribuição regular do calor. **NÃO DEMORE OU FAÇA UMA PAUSA NUM PONTO.**
 5. Quando a tinta amolecer, raspe a tinta com o raspador manual.

TENHA EM CONTA O SEGUINTE: Os fragmentos e as pequenas partículas das camadas de tinta podem incendiar-se e ser sopradas através de orifícios e fendas da superfície que está a ser descascada.

Utilização estacionária (Fig. 1)

Esta ferramenta também pode ser utilizada no modo estacionário.

1. Dobre para baixo o suporte da base de recuo (c), tal como indicado na Figura 1.
2. Coloque a ferramenta numa bancada de trabalho nivelada e estável. Certifique-se de que a ferramenta não tomba.
3. Fixe o cabo de alimentação para impedir que o fio se enrole ou puxe a ferramenta para fora da bancada.
4. Ligue a ferramenta seleccionando o jacto de ar pretendido.

Controlo constante do calor (protecção contra sobrecargas)

Se a ferramenta ficar sobrecarregada, esta função protege o elemento de aquecimento contra danos sem a parar e/ou sem um período de arrefecimento.

1. Se a temperatura ficar demasiado quente, o elemento de aquecimento desliga-se. O motor continua a funcionar e a gerar ar frio.
2. Se a temperatura tiver arrefecido o suficiente (o que demora apenas alguns segundos), o elemento de aquecimento liga-se automaticamente.

Anel da ferramenta (Fig. 1)



ATENÇÃO: Desligue **SEMPRE** a pistola térmica, retire a ficha da tomada de corrente e deixe a ferramenta a arrefecer durante pelo menos 30 minutos antes de a deslocar ou guardar.

Para fácil armazenamento, a ferramenta pode ser pendurada usando o respectivo anel (f). A pistola térmica deve ser guardada dentro de casa.

Período de arrefecimento

O bocal e o acessório ficam muito quentes durante a utilização. Desligue a pistola térmica, retire a ficha da tomada de corrente e deixe a ferramenta a arrefecer durante pelo menos 30 minutos antes de a deslocar ou guardar.

NOTA: Para reduzir o tempo de arrefecimento, ligue a ferramenta na regulação de temperatura de ar mais baixa e deixe-a a funcionar durante alguns minutos antes de a desligar.

MANUTENÇÃO

A sua ferramenta eléctrica da DEWALT foi concebida para funcionar durante um longo período de tempo com uma manutenção mínima. Uma utilização continuamente satisfatória depende de uma manutenção apropriada da ferramenta e de uma limpeza regular.



ATENÇÃO: para reduzir o risco de ferimentos, desligue a unidade e retire a respectiva ficha da tomada de electricidade antes de instalar e retirar acessórios, ajustar ou alterar a configuração do equipamento ou efectuar reparações. Certifique-se de que o gatilho se encontra na posição de ferramenta desligada. Um accionamento accidental da ferramenta pode causar ferimentos.



Lubrificação

A sua ferramenta eléctrica não necessita de lubrificação adicional.



Limpeza



ATENÇÃO: retire os detritos e as partículas da caixa da unidade com ar comprimido seco sempre que houver uma acumulação de detritos dentro das aberturas de ventilação e à volta das mesmas. Use uma protecção ocular e uma máscara contra o pó aprovadas ao efectuar este procedimento.



ATENÇÃO: nunca utilize dissolventes ou outros químicos abrasivos para limpar as peças não metálicas da ferramenta. Estes químicos poderão enfraquecer os materiais utilizados nestas peças. Utilize um pano humedecido apenas com água e sabão suave. Nunca deixe entrar qualquer líquido para dentro da ferramenta. Da mesma forma, nunca mergulhe qualquer peça da ferramenta num líquido.

Acessórios opcionais



ATENÇÃO: uma vez que apenas foram testados com este produto os acessórios disponibilizados pela DEWALT, a utilização de outros acessórios com esta ferramenta poderá ser perigosa. Para reduzir o risco de ferimentos, apenas deverão ser utilizados acessórios recomendados pela DEWALT com este produto.

Consulte o seu revendedor para obter mais informações sobre os acessórios apropriados.

Proteger o meio ambiente



Recolha de lixo selectiva - este produto não deve ser eliminado juntamente com o lixo doméstico normal.



Se, um dia, o seu produto da DEWALT tiver de ser substituído ou já não tiver utilidade, não se desfaça do mesmo juntamente com o lixo doméstico. Disponibilize este produto para recolha selectiva.



A recolha selectiva de embalagens e produtos usados permite que os materiais sejam reciclados e utilizados novamente. A reutilização de materiais reciclados ajuda a prevenir a poluição ambiental e reduz a procura de matérias-primas.

Os regulamentos locais podem especificar a recolha selectiva de produtos eléctricos na sua residência, em centros municipais de resíduos ou através do revendedor que lhe fornecer um novo produto.

A DEWALT disponibiliza um serviço de recolha e reciclagem dos respectivos produtos quando estes tiverem atingido o fim da sua vida útil. Para tirar partido deste serviço, entregue o seu produto em qualquer agente de reparação autorizado, o qual procederá à respectiva recolha em nome da DEWALT.

Poderá verificar a localização do agente de reparação autorizado mais perto de si contactando o representante local da DEWALT através da morada indicada neste manual. Em alternativa, poderá encontrar na internet (em www.2helpU.com) uma lista dos agentes de reparação autorizados da DEWALT, bem como os dados de contacto completos do nosso serviço pós-venda.

GARANTIA

A DEWALT confia na qualidade dos seus produtos e, como tal, oferece uma garantia excepcional aos utilizadores profissionais deste equipamento. Esta declaração de garantia complementa os seus direitos contratuais enquanto utilizador profissional ou os seus direitos legais enquanto utilizador privado não profissional, não os prejudicando, seja de que forma for. A garantia é válida nos Estados-membros da União Europeia e nos países-membros da Zona Europeia de Comércio Livre.

• GARANTIA DE SATISFAÇÃO DE 30 DIAS •

Se não estiver completamente satisfeito com o desempenho da sua ferramenta da DEWALT, basta devolvê-la ao revendedor no prazo de 30 dias, juntamente com a respectiva embalagem e todos os componentes originais, para obter um reembolso total ou trocá-la por outra ferramenta. O produto apenas poderá ter sido sujeito a um desgaste normal, sendo necessário apresentar uma prova de compra.

• CONTRATO DE UM ANO DE ASSISTÊNCIA GRATUITA •

Se a sua ferramenta da DEWALT necessitar de manutenção ou assistência durante os 12 meses subsequentes à respectiva compra, este serviço será realizado gratuitamente por um agente de reparação autorizado da DEWALT. Será necessário apresentar uma prova de compra. O serviço inclui a mão-de-obra, mas exclui quaisquer acessórios e peças sobresselentes, a não ser que estes se tenham avariado ao abrigo da garantia.

• GARANTIA TOTAL DE UM ANO •

Se o seu produto da DEWALT apresentar um funcionamento anómalo resultante de materiais ou mão-de-obra defeituosos num período de 12 meses após a respectiva data de compra, a DEWALT garante a substituição gratuita de todas as peças defeituosas ou, de acordo com o nosso critério, a substituição gratuita da unidade, desde que:

- O produto não tenha sido utilizado incorrectamente ou de forma abusiva;
- O produto apenas tenha sido sujeito a um desgaste normal;
- Não tenham sido realizadas reparações por pessoas não autorizadas;

- Seja apresentada uma prova de compra;
- O produto seja devolvido juntamente com a respectiva embalagem e todos os componentes originais.

Se pretender recorrer à assistência técnica concedida pela garantia, contacte o seu revendedor ou verifique a localização do agente de reparação autorizado da DEWALT mais perto de si no catálogo da DEWALT, ou, em alternativa, contacte o representante local da DEWALT através da morada indicada neste manual. Poderá encontrar na internet (em www.2helpU.com) uma lista dos agentes de reparação autorizados da DEWALT, bem como os dados de contacto completos do nosso serviço pós-venda.

KUUMAILMAPUHALLIN D26411, D26414

Onnittelut!

Olet valinnut DEWALT-työkalun. Monien vuosien kokemus, huolellinen tuotekehitys ja innovaatiot tekevät DEWALT-työkaluista luotettavia kumppaneita ammattilaisille.

Tekniset tiedot

		D26411	D26414
Jännite	V	220-240	220-240
Tyyppi		1	1
Ottoteho	W	1800	2000
Ilman lämpötilan vaihtelualue (suulakkeessa)	°C	50–400 ja 50–600	50–400 ja 50–600
Paino	kg	0,65	0,71
L_{PA} (äänenpaine)	dB(A)	68	68
K_{PA} (äänenpaineen epävarmuus)	dB(A)	3	3
L_{WA} (ääniteho)	dB(A)	79	79
K_{WA} (äänitehon epävarmuus)	dB(A)	3	3

Tärinän kokonaisarvot (kolmiakselinen vektorisumma)

Tärinän päästöarvo a_h			
$a_h =$	m/s ²	0,86	0,86
Epävarmuus K =	m/s ²	1,5	1,5

Tässä käyttöohjeessa ilmoitettu tärinäarvo on mitattu standardisoidun testin mukaisesti. Sitä voidaan käyttää verrattaessa työkaluja keskenään. Sitä voidaan käyttää arvioitaessa altistumista.



VAROITUS: Ilmoitettu tärinä esiintyy käytettäessä työkalua sen varsinaiseen käyttötarkoitukseen. Jos työkalua käytetään erilaiseen tarkoitukseen, jos siihen on kiinnitetty erilaisia lisävarusteita tai jos sitä on hoidettu huonosti, tärinä voi lisääntyä. Tämä voi vaikuttaa merkittävästi altistumiseen työkalua käytettäessä.

Tärinälle altistumisen tason arvioinnissa tulee myös ottaa huomioon ne ajat, jolloin työkalusta katkaistaan virta tai se toimii tyhjäkäynnillä. Tämä voi vähentää merkittävästi altistumistasoa työkalua käytettäessä.

Määritä tarvittavat lisäturvatoimet, jotta käyttäjää suojataan tärinän vaikutuksilta, kuten: moottorityökalujen ja lisävarusteiden ylläpito- ja huolto, käsien pitäminen lämpiminä ja työprosessien järjestely.

Sulakkeet

Eurooppa	230 voltin työkalut	10 ampeerin sulake
----------	---------------------	--------------------

Laite on tarkoitettu muodostamaan yhteys tehonsyöttöjärjestelmään suurimmalla sallitulla järjestelmän impedanssilla $Z_{max} 0,1 \Omega$ käyttäjän tehonsyötön liittymäkohdassa. Käyttäjän täytyy varmistaa, että laite on liitetty vain yllä olevat vaatimukset täyttävään järjestelmään. Käyttäjä voi tarvittaessa kysyä sähkötyöntekijältä järjestelmän impedanssin liittymäkohdassa.

Määritelmät: Turvallisuusohjeet

Alla näkyvät selitykset liittyvät turvallisuuteen. Lue käyttöohje ja kiinnitä huomiota näihin symboleihin.



VAARA: Ilmaisee, että on olemassa hengen- tai vakavan henkilövahingon vaara.



VAROITUS: Ilmoittaa, että on olemassa hengen- tai vakavan vaaran mahdollisuus.



HUOMIO: Tarkoittaa mahdollista vaaratilannetta. Ellei tilannetta korjata, saattaa aiheutua lievä tai keskinkertainen loukkaantuminen.

HUOMAUTUS: Viittaa menettelyyn, joka ei välttämättä aiheuta henkilövahinkoa mutta voi aiheuttaa omaisuusvahingon.



Sähköiskun vaara!



Tulipalon vaara.

EU-yhdenmukaisuusilmoitus

KONEDIREKTIIVI



D26411, D26414

DEWALT vakuuttaa, että nämä tuotteet täyttävät seuraavat määräykset:
2006/42/EC, EN 60335-1, EN 60335-2-45.

Nämä tuotteet täyttävät myös direktiivin 004/108/EU vaatimukset. Saat lisätietoja ottamalla yhteyden DEWALTiin. Osoitteet näkyvät käyttöohjeen takasivulla.

Allekirjoittaja vastaa teknisistä tiedoista ja antaa tämän vakuutuksen DEWALTin puolesta.

Horst Grossmann
Vice President Engineering and Product
Development
DEWALT, Richard-Klinger-Strasse 11,
D-65510, Idstein, Germany
01.03.2010



VAROITUS: Loukkaantumisriskin vähentämiseksi lue tämä käyttöohje.

Sähkötyökalun yleiset turvallisuusvaroitukset

VAROITUS! Lue kaikki turvallisuusvaroitukset ja ohjeet Jos varoituksia ja ohjeita ei noudateta, on olemassa sähköiskun, tulipalon ja/tai vakavan henkilövahingon vaara.

SÄILYTÄ KAIKKI VAROITUKSET JA OHJEET MYÖHEMPÄÄ KÄYTTÖÄ VARTEN

Näissä varoituksissa käytettävä sähkötyökalu-ilmaus viittaa verkkovirtaan yhdistettävään tai akkukäyttöiseen työkaluun.

1) TYÖSKENTELYALUEEN TURVALLISUUS

- Pidä työskentelyalue siistinä ja kirkkaasti valaistuna.** Onnettomuuksia sattuu herkemmin epäsiistissä tai huonosti valaistussa ympäristössä.
- Älä käytä sähkötyökaluja, jos on olemassa räjähdysvaara esimerkiksi syttyvien**

nesteid, kaasujen tai pölyn vuoksi.

Sähkötyökalujen aiheuttamat kipinät voivat sytyttää pölyn tai kaasut.

- Pidä lapset ja sivulliset kaukana käyttäessäsi sähkötyökalua.** Keskeyttämiskyvyn herpaantuminen voi aiheuttaa hallinnan menettämisen.

2) SÄHKÖTURVALLISUUS

- Pistokkeen ja pistorasian on vastattava toisiaan. Älä koskaan tee pistokkeeseen mitään muutoksia. Älä yhdistä maadoitettua sähkötyökalua jatkojohtoon.** Sähköiskun vaara vähenee, jos pistokkeisiin ei tehdä muutoksia ja ne yhdistetään vain niille tarkoitettuihin pistorasioihin.
- Älä kosketa maadoituksessa käytettäviin pintoihin, kuten putkiin, lämpöpattereihin ja jäähdytyslaitteisiin.** Voit saada sähköiskun, jos kehosi on maadoitettu.
- Älä altista sähkötyökaluja sateelle tai kosteudelle.** Sähkötyökaluun menevä vesi lisää sähköiskun vaaraa.
- Älä vaurioita sähköjohtoa. Älä kannata työkaluja sähköjohtosta tai vedä pistoketta pistorasiasta sähköjohton avulla. Pidä sähköjohto kaukana kuumuudesta, öljystä, terävistä reunoista tai liikkuvista osista.** Vaurioituneet tai sotkeutuneet johdot lisäävät sähköiskun vaaraa.
- Jos käytät sähkötyökalua ulkona, käytä vain ulkokäyttöön tarkoitettua jatkojohtoa.** Ulkokäyttöön tarkoitettua sähköjohtoa käyttäminen vähentää sähköiskun vaaraa.
- Jos sähkötyökalua on käytettävä kosteassa paikassa, käytä vikavirtasuojaa.** Tämä vähentää sähköiskun vaaraa.

3) HENKILÖSUOJAUS

- Käyttäessäsi sähkötyökalua pysy valppaana, keskity työhön ja käytä tervettä järkeä. Älä käytä tätä työkalua ollessasi väsynyt tai alkoholin, huumeiden tai lääkkeiden vaikutuksen alaisena.** Keskeyttämisen herpaantuminen hetkeksikään sähkötyökalua käytettäessä voi aiheuttaa vakavan henkilövahingon.
- Käytä henkilösuojausvarusteita. Käytä aina suojalaseja.** Hengityssuojaimen, liukumattomien turvajalkineiden, kypärän ja kuulosuojaimen käyttäminen vähentää henkilövahinkojen vaaraa.
- Estä tahaton käynnistäminen.** Varmista, että virtakytkin on OFF-asennossa, ennen kuin kytket sähkötyökalun pistorasiaan,

yhdistät siihen akun, nostat työkalun käteesi tai kannat sitä. Sähkötyökalun kantaminen sormi virtakytkimellä lisää onnettomuusvaaraa.

- d) **Poista kaikki säätöavaimet tai vääntimet ennen sähkötyökalun käynnistämistä.** Sähkötyökalun pyörivään osaan jäänyt säätöavain tai väännin voi aiheuttaa henkilövahingon.
- e) **Älä kurkottele. Seiso aina vakaasti tasapainossa.** Näin voit hallita sähkötyökalua paremmin odottamattomissa tilanteissa.
- f) **Pukeudu oikein. Älä käytä löysiä vaatteita tai koruja. Pidä hiukset, vaatteet ja kädet loitolla liikkuvista osista.** Löysät vaatteet, korut tai pitkät hiukset voivat tarttua liikkuviin osiin.
- g) **Jos käytettävissä on laitteita pölyn ottamiseksi talteen, käytä niitä.** Pölyn ottaminen talteen voi vähentää pölyn aiheuttamia vaaroja.

4) SÄHKÖTYÖKALUISTA HUOLEHTIMINEN

- a) **Älä kohdistaa sähkötyökaluun liikaa voimaa. Valitse käyttötarkoituksen kannalta oikea sähkötyökalu.** Sähkötyökalu toimii paremmin ja turvallisemmin, kun sitä käytetään sille suunniteltuun käyttötarkoitukseen.
- b) **Älä käytä työkalua, jos virtakytkin ei toimi.** Jos sähkötyökalua ei voi hallita kytkimen avulla, se on vaarallinen ja se on korjattava.
- c) **Katkaise sähkötyökalusta virta ja irrota sen pistoke pistorasiasta tai irrota akku siitä ennen säätämistä, varusteiden vaihtamista tai sähkötyökalun asettamista säilytykseen.** Näin voit vähentää vahingossa käynnistymisen aiheuttaman henkilövahingon vaaraa.
- d) **Varastoi sähkötyökaluja lasten ulottumattomissa. Älä anna sähkötyökaluihin tottumattomien tai näihin ohjeisiin perehtymättömien henkilöiden käyttää sähkötyökaluja.** Sähkötyökalut ovat vaarallisia kouluttamattomien käyttäjien käsissä.
- e) **Pidä sähkötyökalut kunnossa. Tarkista liikkuvat osat, niiden kiinnitys, osien eheys ja muut toimintaan vaikuttavat tekijät. Jos havaitset vaurioita, korjauta sähkötyökalu ennen niiden käyttämistä.** Huonosti kunnossapidetyt sähkötyökalut aiheuttavat onnettomuuksia.
- f) **Pidä leikkaavat pinnat terävinä ja puhtaina.** Kunnossa pidettyjen leikkaavia teräviä reunoja sisältävien työkalut todennäköisyys jumiutua vähenee, ja niitä on helpompi hallita.

- g) **Käytä sähkötyökalua ja sen tarvikkeita, kuten poranteriä, näiden ohjeiden mukaisesti. Ota työskentelyolosuhteet ja tehtävä työ huomioon.** Jos sähkötyökalua käytetään näiden ohjeiden vastaisesti, voi syntyä vaaratilanne.

5) HUOLTO

- a) **Korjauta työkalu valtuutetulla asentajalla. Varaosina on käytettävä vain alkuperäisiä vastaavia osia.** Tämä varmistaa sähkötyökalun turvallisuuden.

Kuumailmapuhaltimien turvasäätöjä

Voi syttyä tulipalo, jos laitetta ei käytetä huolellisesti. Huomioi siksi seuraavat seikat:

- Kuumuus saattaa johtua näkymättömissä oleviin tulenarkoihin materiaaleihin. **ÄLÄ** käytä kosteassa ympäristössä, jossa voi olla räjähtäviä kaasuja, tai tulenarkojen materiaalien lähellä.
- **ÄLÄ** kohdistaa samaan paikkaan pitkiä aikoja.
- **ÄLÄ** käytä räjähdysherkässä ympäristössä.
- Aseta laite telineelleen käytön jälkeen ja anna sen jäähtyä ennen varastointia.
- **ÄLÄ** jätä työkalua valvomatta, kun se on käynnistetty.
- **ÄLÄ** laita kättäsi ilmanvaihtoaukkojen päälle tai tuki aukkoja millään tavalla.
- Työkalun suulake ja lisävarusteet kuumenevat voimakkaasti käytön aikana. Anna osien jäähtyä ennen kuin kosketat niitä.
- Sammuta työkalu **AINA** ennen kuin lasket sen alas.
- Tämä laite ei ole tarkoitettu henkilöiden (mukaan lukien lapset) käytettäväksi, joiden fyysiset, sensoriset tai henkiset kyvyt tai kokemus ja tietämys ovat rajalliset. Heidän turvallisuudestaan tulee huolehtia heistä vastuussa oleva henkilö tai paikalla tulee olla henkilö, joka neuvoo miten laitetta tulee käyttää.
- Koska työkalun käytön aikana voi muodostua myrkyllisiä kaasuja, varmista riittävä tuuletus.
- **ÄLÄ** käytä hiusten kuivaamiseen.
- **ÄLÄ** tuki ilman sisäänottoa tai suulakkeen poistoaukkoa, koska se voi aiheuttaa liiallisen kuumuuden muodostumisen ja vahingoittaa työkalua.
- **ÄLÄ** kohdistaa kuumaa puhallusilmaa muihin ihmisiin päin.
- **ÄLÄ** kosketa metallisuulaketta, koska se kuumenee käytön aikana ja pysyy kuumana jopa 30 minuuttia käytön jälkeen.

- **ÄLÄ** laita suulaketta mitään vasten käytön aikana tai välittömästi käytön jälkeen.
- **ÄLÄ** työnnä mitään suulakkeeseen, koska voit saada sähköiskun. Älä katso suulakkeen sisään käytön aikana, koska laite muodostaa korkean lämpötilan.
- **ÄLÄ** anna maalin tarttua suulakkeeseen tai kaapimeen, koska se saattaa syttyä jonkin ajan jälkeen.
- **ÄLÄ** poista lämpösyylinterin kantta käytön aikana.

Kuumailmapuhaltimien lisäturvavaroituksia

- Jotta räjähdyksen riski pienenee, **ÄLÄ** käytä maaliruiskukopissa tai 3,0 metrin säteellä ruiskumaalustoiminnoista.
- **ÄLÄ** käytä työkalua lyijypitoisen maalin poistamiseen. Kuorittu maali, jätteet ja maaliikaasut saattavat sisältää lyijyä, joka on myrkyllistä.
- Piilossa olevat alueet kuten seinien taustat, katot, lattiat, sisäkattolevyt ja muut paneelit saattavat sisältää syttyviä materiaaleja, jotka kuumailmapuhallin saattaa sytyttää työskenneltäessä näissä tiloissa. Tällaisten materiaalien syttyminen ei ehkä ole helposti havaittavissa ja saattaa aiheuttaa omaisuuden vahingoittumista ja henkilövahinkoja. Kun työskennellään tällaisissa tiloissa, liikuta kuumailmapuhallinta edestakaisliikkeellä. Yhteen paikkaan pysähtyminen voi sytyttää paneelin tai materiaalin sen takana.

HUOMAUTUS: Nämä kuumailmapuhallimet pystyvät tuottamaan yli 550°C:en lämpötiloja.

- **ÄLÄ** käytä työkalua ruuan lämmittämiseen.
- **ÄLÄ** laske kuumailmapuhallinta syttyville pinnoille, kun käytät puhallinta, tai välittömästi puhallimen sammuttamisen jälkeen.
- Pidä liikkuvat kohteet kiinnitettynä ja vakaina, kun kaavit niitä.
- Varmista, että kohdistat kuumen puhallusilman turvalliseen suuntaan: pois päin muista ihmisistä tai helposti syttyvistä kohteista.
- **ÄLÄ KOSKETA METALLISUULAKETTA;** koska se kuumenee käytön aikana ja pysyy kuumana jopa 30 minuuttia käytön jälkeen. Käytä käsineitä käsien suojaamiseen.
- Pidä suutin **AINA** poissa johdosta.
- Lastut ja pienet kaavitun maalin kappaleet voivat syttyä ja lennähtää reikien ja rakojen läpi kaavittavalle pinnalle.

- **ÄLÄ** polta maalia. Käytä mukana toimitettua kaavinta ja pidä suulake vähintään 25 mm:n päässä maalatusta pinnasta. Kun työskentelet pystysuorassa suunnassa, työskentele alaspäin, jotta estät maalin putoamisen työkaluun ja sen palamisen.
- Käytä **AINA** hyvälaatuisia kaapimia ja kaavinrautoja.
- **ÄLÄ** käytä kuumailmapuhallinta yhdessä kemiallisten irrotusaineiden kanssa.
- **ÄLÄ** käytä suulakkeita kaapimiseen.
- **ÄLÄ** kohdistu kuumailmapuhallimen ilmapirtta suoraan lasiin. Lasi saattaa halkeilla ja aiheuttaa omaisuus- tai henkilövahinkoja.
- Pidä tarat ja tyyppikilvet kunnossa. Ne sisältävät tärkeitä tietoja.
- Laita kuumailmapuhallin vakaalle, tasaiselle pinnalle, kun et pidä puhallinta kädessä. Laita johto sellaiseen asentoon, että se ei aiheuta kuumailmapuhallimen kaatumista.
- Muista aina ottaa huomioon, että työkalu voi sytyttää syttyviä materiaaleja ja pehmentää tai sulattaa muita. Suorittamastasi tehtävästä huolimatta suojaa tällaiset materiaalit tai pidä kuumailmapuhallin pois niiden läheltä.
- Voit joskus huomata lievää työkalun savuamista, kun se on sammutettu. Se johtuu kuumenevasta jäämäöljystä, jota laitettiin kuumennuselementtiin valmistusprosessin aikana.
- **Käytä silmäsuojuksia ja muita turvavaruksia.**

Maalin poistaminen



VAROITUS: Maalin kaapimisen aikana tulee noudattaa huolellisuutta.

Ehnen kuin aloitat maalin poistoprosessin, sinun tulee määrittää sisältääkö poistamasi maali lyijyä. **LYIJYPOHJAISEN MAALIN SAA POISTAA VAIN AMMATILAINEN EIKÄ MAALIN POISTOSSA SAA KÄYTTÄÄ KUUMAILMAPUHALLINTA.**

Maalia poistavien henkilöiden tulee noudattaa seuraavia ohjeita:

1. Siirrä työkappale ulos. Jos se ei ole mahdollista, tuuleta työalue hyvin. Avaa ikkunat ja laita poistoimuriin yhteen ikkunaan. Varmista, että imuri siirtää ilman sisältä ulos.
2. Poista tai peitä matot, peitot, huonekalut, vaatteet, keittoastiat ja ilmakanaavat.
3. Laita työalueelle pressu, johon maalillatut tai kuoritut palat putoavat. Käytä suojavaatetusta kuten ylimääräisiä työpaitoja, haalareita ja hattuja.

4. Työskentele yhdessä huoneessa kerrallaan. Huonekalut tulee poistaa tai sijoittaa huoneen keskelle ja peittää. Työalueet tulee eristää muusta asuinhuoneistosta laittamalla pressu oviin.
5. Lasten, raskaana olevien tai raskautta suunnittelevien ja imettävien naisten ei tule olla työalueella ennen kuin työ on valmis ja kaikki puhdistustyö on tehty.
6. Pidä pölyhengityssuojainta tai kaksoisuodattimella (pöly ja höyry) varustettua hengityssuojainta. Varmista, että suojain on sopiva. Parta ja muu karvoitus voivat estää suojainta asettumasta tiiviisti. Vaihda suodattimet usein. **KERTAKÄYTTÖISET PAPERISUOJAIMET EIVÄT OLE RIITTÄVIÄ.**
7. Ole varovainen, kun käytät kuuailmapuhallinta. Pidä puhallin liikkeessä, koska liiallinen kuumuus saa aikaan kaasuja, joita käyttäjä voi hengittää.
8. Pidä ruuat ja juomat poissa työalueelta. Pese kädet, käsivarret ja kasvat sekä huuhtelee suu ennen kuin syöt tai juot. Älä polta tai pureskele purukumia tai nuuskaa työalueella.
9. Siivoa kaikki poistettu maali ja pöly puhdistamalla lattiat märällä pyyhkimellä. Puhdista märällä rievulla kaikki seinät, ikkunalaudat ja muut pinnat, joille maalia tai pölyä on voinut tarttua. **ÄLÄ LAKAISE, PYYHI KUIVALLA TAI IMUROI.** Käytä korkeafosfaattista pesuainetta tai trinitriumfosfaattia (TSP) alueiden pesemiseen ja luuttuamiseen.
10. Laita jokaisen työsesson jälkeen maalikappaleet ja jätteet kaksinkertaiseen muovipussiin, sulje se teipillä tai solmulla ja hävitä oikein.
11. Poista suojavaatetus ja työkengät työalueelta, jotta vältät pölyn kulkeutumisen muualle. Pese työvaatteet erikseen. Pyyhi kengät märällä rätillä, joka sen jälkeen pestään työvaatteiden kanssa. Pese hiukset ja vartalo huolellisesti saippualla ja vedellä.

TÄRKEÄ HUOMAUTUS

Jotta työkalua voi käyttää tehokkaasti maalin kaapimiseen, sen täytyy tuottaa erittäin korkeita lämpötiloja. Tämän vuoksi työkalu pystyy sytyttämään paperia, puuta, maalia ja lakkajäämiä ja vastaavia materiaaleja.

Kun tutustut työkaluun ja luot oikean tekniikan, tahattoman syttymisen vaara vähenee huomattavasti. Oikean tekniikan luomisessa paras tapa on HARJOITTELU! Työskentele yksinkertaisissa kaapimisprojekteissa, mieluiten ulkona, kunnes saat tuntuman siitä miten voit käyttää kaavinta turvallisesti ja tehokkaasti.

KUN HARJOITTELET, KIINNITÄ HUOMIOTA SEURAAVIIN TURVATOIMIIN

- Varmista aina, että työkalu on sammutettu ja irrotettu virtalähteestä, kun laite on valvomatta.
- Puhdista terä usein käytön aikana. Kerääntyneet jäämät terässä ovat erittäin herkästi syttyviä.
- Etsi sopiva työkalun suulakkeen etäisyys kaavittavasta pinnasta kokeilemalla. Etäisyys 25,4–50,8 mm vaihtelee poistettavan materiaalin mukaan.
- Pidä kuuailmapuhallin liikkeessä kaapimen terän edellä kaikkina aikoina.
- Siivoa työskentelyn aikana irronneet maalinkappaleet työskentelyalueelta.
- Kun työskentelet sisällä, pysy kaukana verhoista, papereista, verhoilusta ja vastaavista syttyvistä materiaaleista.
- Muista ennen kaikkea, että tämä on ammattimainen työkalu, joka pystyy tuottamaan erinomaiset tulokset, kun sitä käytetään oikein. Harjoittele yksinkertaisilla projekteilla, kunnes tunnet olosi varmaksi työkalun kanssa. Vasta sitten hallitse oikean tekniikan.

Vaarat

Turvamääräysten noudattamisesta ja turvalaitteiden käyttämisestä huolimatta tiettyjä vaaroja ei voida välttää. Näitä ovat seuraavat:

- Kuulon heikkeneminen.
- Lentävien kappaleiden aiheuttamat henkilövahingot.
- Käytön aikana kuumenevien varusteiden aiheuttamat palovammat.
- Pitkäaikaisen käyttämisen aiheuttamat henkilövahingot.

Työkalun merkinnät

Seuraavat kuvakkeet näkyvät työkalussa:



Lue käyttöohjeet ennen käyttämistä.



Käytä kuulosuojaimia.



Käytä suojalaseja.

SUOMI

PÄIVÄMÄÄRÄKOODIN SIJAINTI (KUVA [FIG.] 1)

Päivämääräkoodi (h) on merkitty koteloon. Se sisältää myös valmistusvuoden.

Esimerkki:

2010 XX XX

Valmistusvuosi

Pakkauksen sisältö

Pakkauksen sisältö:

- 1 Kuumailmapuhallin
 - 1 Lisävarusteet
 - 1 Käyttöohje
 - 1 Poikkileikkauspiirros
- *Tarkista, onko työkalussa, osissa tai tarvikkeissa kuljetusvaurioita.*
 - *Lue tämä käyttöohje huolellisesti ennen laitteen käyttämistä.*

Kuvaus (kuva 1)



VAROITUS: Älä tee työkaluun tai sen osiin mitään muutoksia. Tällöin voi aiheutua omaisuus- tai henkilövahinkoja.

- a. Virtakytkin
- b. Ilmanvaihtoaukot
- c. Teline
- d. Ilman lämpötilan säätönappi (D26411)
Ilman lämpötilan LCD-osoitin ja säädin (D26414)
- e. Suulake
- f. Työkalun ripustusrengas
- g. Lämpösynterin kansi

KÄYTTÖTARKOITUS

Kuumailmapuhallin on suunniteltu maalin poistoon, putkien juottoon, PVC:n kutistamiseen, muovin hitsaukseen ja taivuttamiseen sekä yleiseen kuivattamiseen ja sulattamiseen.



VAROITUS: Älä käytä kosteissa olosuhteissa tai jos laitteen lähellä on syttyviä nesteitä tai kaasuja.

Kuumailmapuhallin on ammattimainen sähkötyökalu.

ÄLÄ anna lasten koskea työkaluun. Kokemattomat henkilöt saavat käyttää tätä laitetta vain valvotusti.

Sähköturvallisuus

Sähkömoottori toimii vain yhdellä jännitteellä. Tarkista aina, että verkkovirran jännite vastaa tyyppikilpeen merkittyä jännitettä.



Tämä DEWALT-työkalu on kaksoiseristetty EN 60335 -säädösten mukaisesti, joten maadoitusjohdinta ei tarvita.

Jos virtajohto vaurioituu, se on korvattava uudella johdolla, jonka voi hankkia DEWALTin huolto-organisaation kautta.

Jatkojohdon käyttäminen

Jos on käytettävä jatkojohtoa, käytä tälle työkalulle soveltuvaa jatkojohtoa. Lisätietoja on teknisissä tiedoissa. Johdinten pienin koko on 1 mm² ja suurin pituus 30 m.

Jos käytät johtokelaa, kelaa johto aina kokonaan auki.

KOKOAMINEN JA SÄÄTÄMINEN



VAROITUS: Loukkaantumisaaran vähentämiseksi katkaise laitteesta virta ja irrota pistoke pistorasiasta ennen varusteiden asentamista tai irrottamista sekä ennen säätöjen ja korjausten tekemistä. Varmista, että virtakytkin on OFF-asennossa. Jos laite käynnistyy vahingossa, voi aiheutua loukkaantuminen.

Ilman lämpötila (kuva 1)

D26411

Ilman lämpötila voidaan säätää useisiin eri sovelluksiin sopivaksi. Käännä ilman lämpötilan säätönappia (d) myötäpäivään tai vastapäivään nostaaksesi tai laskeaksesi lämpötilaa.

D26414

- Paina ja vapauta ilman lämpötilan LCD-osoitin ja säädin (d) asettaaksesi halutun lämpötilan 10 °C:en välein.
- Jos haluat säätää lämpötilaa jatkuvasti, pidä ilman lämpötilan LCD-osoitin ja säädin (d) painettuna.
- Vapauta osoitin, kun haluttu lämpötila tai vähimmäis/enimmäislämpötila on saavutettu.
- Näyttö näyttää todellisen nousevan/laskevan lämpötilan, kunnes haluttu lämpötila on saavutettu.

ASETA JA UNOHDA -LÄMPÖTILANSÄÄTÖJÄRJESTELMÄ D26414

Haluttu lämpötila tallennetaan työkalun muistiin. Joka kerta kun kuumailmapuhallin käynnistetään, kuumailmapuhallin lämpenee viimeisiin lämpötila-

asetukseen ilmavirran suhteen. Jos et ole varma asetuksesta, aloita alhaisella lämpötila-asetuksella ja lisää lämpötilaa vähitellen, kunnes saavutat halutun asetuksen.



Sovellukset

Taulukossa on esitetty suosituksia eri sovelluksille.

Asetus	Sovellukset
Alhainen	<ul style="list-style-type: none"> Maalin ja lakan kuivattaminen Tarrojen poistaminen Vahaus ja vahan poisto Määrän puun kuivaaminen ennen täyttöö PVC-päälysteen ja eristeputkien kutistaminen Jäätynneiden putkien sulatus
Keskitaso	<ul style="list-style-type: none"> Muovin hitsaus Muoviputkien ja levyjen taivuttaminen Ruostuneiden tai tiukasti kiinnitettyjen mutterien ja putkien löysääminen
Korkea	<ul style="list-style-type: none"> Maalin ja lakan poistaminen Putkisaumojen juottaminen Linoleumi- ja vinyylilattialaattojen poistaminen

Oikean lisävarusteen asennus

Työkalu on toimitettu eri sovelluksiin soveltuvalla lisävarustesarjalla.

Kuvake	Kuvake	Tarkoitus
	Kartiosuulake	Pienennysmuhvi (kuumuuden keskittäminen pienelle alueelle)
	50 mm Leveä suulake	Kuivatus, maalin poistaminen, vinyylin tai linoleumin poistaminen, sulatus (kuumuuden levittäminen laajemmalle alueelle)

- Varmista, että virtakytkin (a) on O-asennossa ja työkalu on irrotettu virtalähteestä. Varmista, että suulake on jäähtynyt.
- Aseta haluttu lisävaruste suulakkeeseen.

TOIMINTA

Käyttöohjeet



VAROITUS: Noudata aina turvaohjeita ja määräyksiä.



VAROITUS: Vakavan henkilövahingon vaaran vähentämiseksi katkaise työkalusta virta ja irrota sen pistoke pistorasiasta ennen säätämistä tai varusteiden irrottamista tai asentamista.



VAROITUS: Varmista, että suulake osoittaa AINA pois päin itsestäsi ja sivullisista.



VAROITUS: ÄLÄ pudota mitään suulakkeeseen.

Käsien oikea asento (kuvat 2, 3)



VAROITUS: Jotta vähennät vakavan henkilövahingon riskiä, pidä käsiäsi AINA oikeassa asennossa kuten kuvissa näytetään.



VAROITUS: Jotta vähennät vakavan henkilövahingon riskiä, pidä työkalusta AINA tiukasti kiinni odottamattomien reaktioiden varalta.



VAROITUS: Älä laita toista kättä ilmanvaihtoaukkojen päälle (kuva 3).

Käsien oikea asento tarkoittaa työkalun pitämistä toisella kädellä kuvassa 2 näytetään.

Ennen käyttämistä

- Asenna sovellukseen sopiva lisävaruste.
- Käännä ilman lämpötilan säätönappi (d) haluttuun ilman lämpötilaan.

Käynnistäminen ja sammuttaminen (kuva 4)

- Työnnä virtakytkin (a) haluttuun ilmavirran asetukseen:
 - I: 240 l/min (50–400 °C)
250 l/min (50–400 °C) (D26414)
Alhainen ilmavirta lämmittää työkappaleen hitaasti.
 - II: 450 l/min (50–600 °C)
500 l/min (50–600 °C) (D26414)
Korkea ilmavirta lämmittää työkappaleen nopeasti.

2. Sammuta työkalu laittamalla virtakytkin (a) asentoon O. Irrota työkalu virtalähteestä ja anna työkalun jäähtyä ennen liikuttamista tai varastointia.

Maalin poistaminen



VAROITUS: Katso **Tärkeä huomautus** kohdasta **Kuumailmapuhaltimien lisäturväsäätöjä** ennen kuin käytät työkalua maalin poistamiseen.



VAROITUS: Älä käsittele metallisia ikkunankarmeja, koska lämpö voi särkeä lasin.

- Kun käsittelet muita ikkunankarmeja, käytä lasinsuojasuulaketta.
 - Älä pidä työkalua suunnattuna yhteen paikkaan liian pitkään, jotta estät pinnan syttymisen.
 - Vältä maalin kerääntymistä kaapimelle, koska maali voi syttyä. Poista tarpeen mukaan maalin jätteet kaapimesta veitsen avulla.
1. Käytä sopivaa lisälaitetta.
 2. Käännä ilman lämpötilan säätönuppi (d) korkeaan asetukseen.
 3. Laita työkalu päälle valitsemalla haluttu ilmavirta.
 4. Kohdista kuuma ilman poistettavaan maaliin.
Parhaat tulokset saavutetaan, jos kuumailmapuhallinta liikutetaan hitaasti muuta JATKUVASTI sivulta sivulle kuumuuden jakautumiseksi tasaisesti. **ÄLÄ PYSÄHDY YHTEEN PAIKKAAN.**
 5. Kun maali pehmenee, raaputa maali pois kaapimella.

MUISTA: Lastut ja pienet kaavittu maalin kappaleet voivat syttyä ja lennähtää reikien ja rakojen läpi kaavittavalle pinnalle.

Käyttö paikallaan (kuva 1)

Työkalua voi myös käyttää paikallaan.

1. Taivuta teline (c) alas kuten kuvassa 1 näytetään.
2. Laita työkalu tasaiselle, vakaalle työpenkille. Varmista, että työkalu ei kaadu.
3. Kiinnitä virtajohto niin, että johto ei sotkeennut tai vedä työkalua pois työpenkiltä.
4. Laita työkalu päälle valitsemalla haluttu ilmavirta.

Jatkuva kuumuuden säätö (ylikuormitussuojaus)

Kun työkalu on ylikuormittunut, tämä ominaisuus suojaa kuumennuselementtiä vaurioilta sammuttamatta työkalua ja/tai ilman jäähdytysjaksoa.

1. Kun lämpötila nousee liian korkeaksi, kuumennuselementti sammuu automaattisesti. Moottori jatkaa toimintaa ja tuottaa kylmää ilmaa.
2. Kun lämpötila on viilentynyt riittävästi (mikä kestää vain muutaman sekunnin), kuumennuselementti käynnistyy automaattisesti.

Ripustusrenkas (kuva 1)



VAROITUS: SAMMUTA

AINA kuumailmapuhallin, irrota virtalähteestä ja anna työkalun jäähtyä vähintään 30 minuuttia ennen liikuttamista tai varastointia.

Työkalua on helppo säilyttää ripustettuna ripustusrenkaasta (f). Kuumailmapuhallin tulee säilyttää sisällä.

Jäähdyttäminen

Suulake ja lisävaruste kuumenevat voimakkaasti käytön aikana. Sammuta kuumailmapuhallin, irrota virtalähteestä ja anna työkalun jäähtyä vähintään 30 minuuttia ennen liikuttamista tai varastointia.

HUOMAUTUS: Lyhennä jäähdytysaikaa asettamalla työkalu alhaisimmalle ilman lämpötila-asetukselle ja antamalla sen käydä muutaman minuutin ennen puhaltimen sammuttamista.

KUNNOSSAPITO

DEWALT-työkalusi on suunniteltu käytettäväksi pitkään ja edellyttämään vain vähän kunnossapitoa. Oikea käsittely ja säännöllinen puhdistus varmistavat laitteen ongelmattoman toiminnan.



VAROITUS: Loukkaantumisvaaran vähentämiseksi katkaise laitteesta virta ja irrota pistoke pistorasiasta ennen varusteiden asentamista tai irrottamista sekä ennen säätöjen ja korjausten tekemistä. Varmista, että virtakytkin on OFF-asennossa. Jos laite käynnistyy vahingossa, voi aiheutua loukkaantuminen.



Voiteleminen

Tätä sähkötyökalua ei tarvitse voidella.



Puhdistaminen



VAROITUS: Puhalla lika ja pöly kotelosta kuivalla ilmalla, kun sitä kertyy ilmanvaihtoaukkoihin tai niiden ympärille. Käytä tällöin hyväksytyjä silmäsuojuksia ja hengityssuojainta.



VAROITUS: Älä koskaan puhdistu muita kuin metallipintoja liuottimien tai muiden voimakkaiden kemikaalien avulla. Nämä kemikaalit voivat heikentää näissä osissa käytettyjä materiaaleja. Käytä vain vedellä ja miedolla pesuaineella kostutettua kangasta. Älä päästä mitään nestettä laitteen sisään. Älä upota mitään laitteen osaa nesteeseen.

Lisävarusteet



VAROITUS: Muita kuin DEWALT-lisävarusteita ei ole testattu tämän työkalun kanssa, joten niiden käyttäminen voi olla vaarallista. Käytä tämän laitteen kanssa vain DEWALTin suosittelemia varusteita vahingoittumisvaaran vähentämiseksi.

Saat lisätietoja jälleenmyyjästäsi.

Ympäristön suojeleminen



Toimita tämä laite kierrätykseen. Tätä tuotetta ei saa hävittää kotitalousjätteen mukana.

Jos DEWALT-tuote on tullut elinkaarensa päähän tai jos et enää tarvitse sitä, älä hävitä sitä kotitalousjätteenä. Toimita se kierrätykseen.



Kierrätykseen toimitetut käytetyt tuotteet ja pakkaus voidaan käyttää uudelleen. Tämä suojelee ympäristöä ja vähentää raaka-aineiden tarvetta.

Paikallisissa määräyksissä voidaan edellyttää, että sähkölaitteet on toimitettava kierrätysasemalle tai jälleenmyyjälle, jolta ostit uuden tuotteen.

DEWALT kierrättää DEWALT-tuotteet, kun ne ovat tulleet elinkaarensa päähän. Voit käyttää tätä palvelua palauttamalla tuotteen valtuutettuun huoltokorjaamoon. Se toimitetaan sieltä meille.

Saat lähimmän valtuutetun DEWALT-huoltokorjaamon tiedot ottamalla yhteyden lähimpään DEWALT-toimipisteeseen. Yhteystiedot ovat tässä käyttöohjeessa. Luettelo valtuutetuista DEWALT-huoltokorjaamoista ja myynnin jälkeisestä palvelusta on Internet-sivustossa www.2helpU.com.

TAKUU

DEWALT luottaa tuotteidensa laatuun ja antaa erinomaisen takuun tämän tuotteen ammattikäyttäjille. Tämä takuu laajentaa käyttäjän oikeuksia heikentämättä ammattikäyttäjän sopimusperusteisia oikeuksia eikä yksityisen muun kuin ammattikäyttäjän lainsäädäntöön perustuvia oikeuksia. Tämä takuu on voimassa kaikissa EU- ja ETA-maissa.

• 30 PÄIVÄN TYYTYVÄISYYSTAKUU ILMAN RISKEJÄ •

Jos et ole täysin tyytyväinen DEWALT-työkalun toimintaan, palauta se ostopaikkaan 30 päivän kuluessa kaikkine osineen. Saat rahat takaisin. Tuote saa olla kulunut vain kohtalaisesti, ja ostotodistus on esitettävä.

• VUODEN HUOLTOSOPIMUS MAKSUTTA •

Jos DEWALT-työkalusi tarvitsee huoltoa 12 kuukauden kuluessa ostamisesta, valtuutettu DEWALT-huoltokorjaamo tekee sen ilmaiseksi. Ostotodistus on esitettävä. Takuu kattaa myös työn. Takuu ei kata tarvikkeita eikä varaosia, ellei niissä ole vikaa.

• YHDEN VUODEN TAKUU •

Jos DEWALT-tuotteeseesi tulee vika 12 kuukauden aikana ostopäivästä materiaali- tai valmistusvirheen vuoksi, DEWALT vaihtaa kaikki vialliset osat maksutta tai harkintansa mukaan vaihtaa laitteen maksutta edellyttäen, että

- laitetta ei ole väärinkäytetty
- laite on kulunut vain normaalisti
- valtuuttamattomat henkilöt eivät ole yrittäneet korjata laitetta
- ostotodistus esitetään
- laite palautetaan kaikkine alkuperäisine osineen.

Voit pyytää takuuhuoltoa ottamalla yhteyden laitteen jälleenmyyjään tai lähimpään valtuutettuun DEWALT-huoltokorjaamoon. Saat yhteystiedot DEWALT-kuvastosta tai ottamalla yhteyden tässä käyttöohjeessa näkyvään DEWALTin toimipaikkaan. Luettelo valtuutetuista DEWALT-huoltokorjaamoista ja myynnin jälkeisestä palvelusta on Internet-sivustossa www.2helpU.com.

VARMLUFTSPISTOL

D26411, D26414

Gratulerar!

Du har valt ett DEWALT-verktyg. År av erfarenhet, grundlig produktutveckling och innovation gör DEWALT till en av de pålitligaste partnererna för fackmannamässiga elverktygs-användare.

Tekniska data

		D26411	D26414
Spänning	V	220-240	220-240
Typ		1	1
Ineffekt	W	1800	2000
Lufttemperaturområde (vid munstycke)	°C	50–400 och 50–600	50–400 och 50–600
Vikt	kg	0,65	0,71

L_{PA} (ljudtryck)	dB(A)	68	68
K_{PA} (ljudtrycksosäkerhet)	dB(A)	3	3
L_{WA} (ljudtryck)	dB(A)	79	79
K_{WA} (ljudtrycksosäkerhet)	dB(A)	3	3

Totala vibrationsvärden (triax vektorsumma)

Vibrationsutstrålning värde a_h			
$a_h =$	m/s^2	0,86	0,86
Osäkerhet K =	m/s^2	1,5	1,5

Den emissionsnivå för vibration som anges i detta informationsblad har uppmätts i enlighet med en standardiserad test och den kan användas för att jämföra ett verktyg med ett annat. Den kan användas för att få fram en preliminär uppskattning av exponering.



WARNING: Den angivna emissionsnivån för vibration gäller vid verktygets huvudsakliga användning. Om verktyget emellertid används för andra tillämpningar, med andra tillbehör, eller om det är dåligt underhållet kan vibrationen avvika. Detta kan avsevärt öka exponeringsnivån under hela dess arbetstid.

En uppskattning av exponeringsnivån för vibrationer bör dessutom ta med i beräkningen de gånger verktyget är avstängt, eller när det är igång utan att utföra sitt arbete. Detta kan avsevärt minska exponeringsnivån under hela dess arbetstid.

Identifiera ytterligare säkerhetsåtgärder för att skydda handhavaren mot verkningarna av vibration, såsom att: underhålla verktyget och tillbehören, hålla händerna varma, organisera arbetsgången.

Säkringar

Europa	230 Volt verktyg	10 Ampere, starkström
--------	------------------	-----------------------

Denna enhet är avsedd att anslutas till ett strömförsörjningssystem med maximal tillåtna systemimpedans på $Z_{max} 0,1 \Omega$ vid anslutningspunkten (strömförsörjningsbox) för användares strömförsörjning. Användare bör se till att denna enhet endast ansluts till ett strömsystem som uppfyller kraven ovan. Om så behövs kan användare fråga elleveratören efter systemimpedansen vid anslutningspunkten.

Definitioner: Säkerhetsriktlinjer

Nedanstående definitioner beskriver allvarighetsnivån för varje signalord. Var god läs handboken och uppmärksamma dessa symboler.



FARA: Indikerar en omedelbart riskfylld situation som, om den inte undviks, **kommer att resultera i dödsfall eller allvarlig personskada.**



WARNING: Indikerar en potentiellt riskfylld situation som, om den inte undviks, **skulle kunna resultera i dödsfall eller allvarlig personskada.**



SE UPP! Indikerar en potentiellt riskfylld situation som, om den inte undviks, **kan resultera i mindre eller medelmåttig personskada.**

OBSERVERA: Anger en praxis som **inte är relaterad till personskada** som, om den inte undviks, **skulle kunna resultera i egendomsskada.**



Anger risk för elektrisk stöt.



Anger risk för eldsvåda.

EC-Följsamhetsdeklaration

MASKINDIREKTIV



D26411, D26414

DEWALT deklarerar att dessa produkter, beskrivna under "tekniska data" uppfyller: 2006/42/EC, EN 60335-1, EN 60335-2-45

Dessa produkter uppfyller dessutom direktiv 2004/108/EC. För mer information, var god kontakta DEWALT på följande adress, eller se handbokens baksida.

Undertecknad är ansvarig för sammanställning av den tekniska filen och gör denna förklaring å DEWALTs vägnar.

Horst Grossmann
Vicepresident, Konstruktion och Produktutveckling
DEWALT, Richard-Klinger-Straße 11,
D-65510, Idstein, Tyskland
01.03.2010



VARNING: För att minska risken för personskada, läs instruktionshandboken.

Säkerhetsvarningar, Allmänt Elverktyg



VARNING! Läs alla säkerhetsvarningar och alla instruktioner. Underlåtenhet att följa varningarna och instruktionerna kan resultera i elektrisk stöt, eldsvåda och/eller allvarlig personskada.

SPARA ALLA VARNINGAR OCH INSTRUKTIONER FÖR FRAMTIDA REFERENS

Termen "elverktyg" i varningarna syftar på ditt starkströmsdrivna (sladdanslutna) elverktyg eller batteridrivna (sladdlösa) elverktyg.

1) SÄKERHET PÅ ARBETSOMRÅDET

- Håll arbetsområdet rent och ordentligt upplyst.** Belamrade eller mörka områden inbjuder till olyckor.
- Använd inte elektriska verktyg i explosiva atmosfärer, såsom i närvaron av lättantändliga vätskor, gaser eller damm.**

Elektriska verktyg ge upphov till gnistor som kan antända dammet eller ångorna.

- Håll barn och åskådare borta meda du arbetar med ett elverktyg.** Distractioner kan göra att du förlorar kontrollen.

2) ELEKTRISK SÄKERHET

- Kontakterna till elverktyget måste matcha uttaget. Modifiera aldrig kontakten på något sätt. Använd inte några adapterpluggar med jordanslutna (jordade) elektriska verktyg.** Omodifierade kontakter och matchande uttag minskar risken för elektrisk stöt.
- Undvik kroppskontakt med jordanslutna eller jordade ytor såsom rör, värmeelement, spisar och kylskåp.** Det finns en ökad risk för elektrisk chock om din kropp är jordansluten eller jordad.
- Utsätt inte elektriska verktyg för regn eller våta förhållanden.** Vatten som kommer in i ett elverktyg ökar risken för elektrisk stöt.
- Missbruka inte sladden. Använd aldrig sladden till att bära, dra eller koppla bort elverktyget från strömmen. Håll sladden borta från värme, olja, skarpa kanter eller rörliga delar.** Skadade eller tilltrasslade sladdar ökar risken för elektrisk stöt.
- När du arbetar med ett elverktyg utomhus, använd en förlängningssladd som passar för utomhusanvändning.** Användning av en sladd som passar för utomhusanvändning minskar risken för elektrisk stöt.
- Om arbete med ett elverktyg i en fuktig lokal är oundvikligt, använd ett uttag som är skyddat med jordfelsbrytare (RCD).** Användning av en RCD minskar risken för elektrisk stöt.

3) PERSONLIG SÄKERHET

- Var vaksam, ha koll på vad du gör och använd sunt förnuft när du arbetar med ett elverktyg. Använd inte ett elverktyg när du är trött eller påverkad av droger, alkohol eller medicinering.** Ett ögonblicks uppmärksamhet när du arbetar med elektriska verktyg kan resultera i allvarlig personskada.
- Använd personlig skyddsutrustning. Bär alltid ögonskydd.** Skyddsutrustning såsom dammfilterskydd, halksäkra säkerhetsskor, skyddshjälm eller hörselskydd som används för lämpliga förhållanden minskar personskador.
- Förebygg oavsiktlig igångsättning. Se till att strömbrytaren är i främläge innan du ansluter till strömkällan och/eller**

batteripaketet, plockar upp eller bär verktyget. Att bära elektriska verktyg med ditt finger på strömbrytaren eller att strömsätta elektriska verktyg som har strömbrytaren på är att invitera olyckor.

- d) **Avlägsna eventuell justeringsnyckel eller skiftnyckel innan du sätter på elverktyget.** En skiftnyckel eller en nyckel som sitter kvar på en roterande del av elverktyget kan resultera i personskada.
- e) **Böj dig inte för långt. Bibehåll alltid ordentligt fotfäste och balans.** Detta möjliggör bättre kontroll av elverktyget i oväntade situationer.
- f) **Klä dig ändamålsenligt. Bär inte lösa kläder eller smycken. Håll hår, beklädnad och handskar borta från delar i rörelse.** Lösa kläder, smycken eller långt hår kan fastna i delar i rörelse.
- g) **Om det finns anordningar för anslutning av apparater för dammutrensning och insamling, se till att dessa är anslutna och används på ett korrekt sätt.** Användning av dammuppsamling kan minska dammrelaterade faror.

4) ANVÄNDNING OCH SKÖTSEL AV ELVERKTYG

- a) **Tvinga inte elverktyget. Använd det korrekta elverktyget för din tillämpning.** Det korrekta elverktyget gör arbetet bättre och säkrare vid den hastighet för vilket det konstruerades.
- b) **Använd inte elverktyget om strömbrytaren inte sätter på och stänger av det.** Ett elverktyg som inte kan kontrolleras med strömbrytaren är farligt och måste repareras.
- c) **Ta ur kontakten från strömkällan och/eller batteripaketet från elverktyget innan du gör några justeringar, byter tillbehör eller lägger elverktygen i förvaring.** Sådana förebyggande säkerhetsåtgärder minskar risken att oavsiktligt starta elverktyget.
- d) **Förvara elektriska verktyg som inte används utom räckhåll för barn, och låt inte personer som är obekanta med elverktyget eller med dessa instruktioner använda elverktyget.** Elektriska verktyg är farliga i händerna på utbildade användare.
- e) **Underhåll elektriska verktyg. Kontrollera för feljustering eller om rörliga delar har fastnat, bristning hos delar och andra eventuella förhållanden som kan komma att påverka elverktygets funktion. Om det är skadat, se till att elverktyget blir reparerat före användning.** Många olyckor orsakas av dåligt underhållna elektriska verktyg.

- f) **Håll kapningsverktyg vassa och rena.** Ordentligt underhållna kapningsverktyg med vassa sågkanter är mindre sannolika att fastna och är lättare att kontrollera.
- g) **Använd elverktyget, tillbehören och verktygssatserna, etc. i enlighet med dessa instruktioner, och ta hänsyn till arbetsförhållandena och det arbete som ska utföras.** Användningen av elverktyget för andra verksamheter än de som det är avsett för skulle kunna resultera i en farlig situation.

5) SERVICE

- a) **Se till att ditt elverktyg får service av en kvalificerad reparatör, som endast använder identiska ersättningsdelar.** Detta säkerställer att elverktygets säkerhet bibehålles.

Ytterligare säkerhetsinformation för varmluftspistoler

Brand kan uppstå om apparaten inte används försiktigt, så därför:

- Hetta kan ledas till brännbart material som är utanför synfältet. **ANVÄND INTE** i en fuktig miljö där brännbara gaser kan finnas eller nära brännbart material.
- **RIKTA INTE** verktyget mot samma plats under en längre tid.
- **ANVÄND INTE** i en explosiv miljö.
- Placera apparaten i dess ställning efter användning och låt det svalna innan det läggs undan.
- **LÄMNA INTE** verktyget utan uppsikt när det är påslaget.
- **PLACERA INTE** din hand över luftventilerna eller blockera ventilerna på något sätt.
- Munstycket och tillbehören till denna verktyg blir extremt heta under användning. Låt dessa delar svalna innan de vidrörs.
- Stäng **ALLTID** av verktyget innan det läggs ned.
- Denna apparat är inte avsedd att användas av personer (inklusive barn) med reducerad fysisk, sensorisk eller mental förmåga eller med begränsad erfarenhet eller kunskap såvida inte de är under uppsikt eller fått instruktioner om användning av apparaten av en person som är ansvarig för deras säkerhet.
- Se till att det finns tillräckligt med ventilation eftersom giftiga gaser kan produceras.
- Använd **INTE** den som hårtork.
- **TÄPP INTE** till varken luftintaget eller munstyckets utlopp eftersom detta kan göra

att överdriven hetta samlas vilket kan skada verktyget.

- **RIKTA INTE** det heta luftutblåset mot andra personer.
- **VIDRÖR INTE** metallmunstycket eftersom det blir mycket varmt vid användning och kan vara varmt i upp till 30 minuter efter användning.
- **PLACERA INTE** munstycket mot något med verktyget används eller direkt efteråt.
- **PETA INTE** med något föremål ned i munstycket eftersom du kan få en elektrisk stöt. Titta inte ned i munstycket medan enheten arbetar eftersom höga temperaturer produceras.
- **LÅT INTE** färg fästa på munstycken eller skrapan eftersom det kan antändas efter ett tag.
- **TA INTE** bort kåpan till värmecylindern under användning.

Ytterligare säkerhetsvarningar för varmluftspistol

- För att minska risken för explosion **ANVÄND DEN INTE** i sprutmålarbås eller inom 3,0 meter från arbete med sprutmålning.
 - **ANVÄND INTE detta verktyg för att ta bort färg som innehåller bly.** Färgflagorna, resterna och ångorna kan innehålla bly som är giftigt.
 - Dolda områden såsom bakom väggar, golv, soffitpaneler eller andra paneler kan innehålla brännbara material som kan glödantändas vid arbete på dessa platser. Glödantändning av dessa material kanske inte syns direkt och kan resultera i egendomsskador och personskador. Vid arbete på dessa platser, hålla värmepistolen i rörelse fram och tillbaka. Kvardröjande eller pausande på en punkt kan glödantända panelen eller materialet bakom den.
- NOTERA:** Dessa värmepistoler kan producera temperaturer som överstiger 550 °C.
- **ANVÄND INTE** detta verktyg för att värma mat.
 - **LÄGG INTE** värmepistolen mot någon brännbar yta när pistolen används eller direkt efter avstängningen.
 - Håll fast rörliga föremål stadigt under skrapande.
 - Se till att rikta den heta luftblåsen i en säker riktning, bort från personer och brännbara föremål.
 - **HÅLL FINGRAR BORTA FRÅN METALLMUNSTYCKE:** eftersom det blir mycket varmt vid användning och kan vara

varmt i upp till 30 minuter efter användning. Använd skyddshandskar.

- **HÅLL ALLTID** munstycket borta från sladden.
- Flisor och små partiklar av avskalad färg kan antändas och blåsas ut genom hål och sprickor i ytan som skrapas.
- **BRÄNN INTE** färgen. Använd det medföljande skrapverktyget och håll munstycket minst 25 mm från den målade ytan. När du arbetar i lodrät riktning, arbeta uppifrån och ner för att hindra att färgflagor faller ner i munstycket och fattar eld.
- **ANVÄND ALLTID** skrapor och skrapknivar av god kvalitet.
- **ANVÄND INTE** denna värmepistol i kombination med kemiska färgborttagningsmedel.
- **ANVÄND INTE** tillhörande munstycken som skrapor.
- **ANVÄND INTE** direkt luftflöde från värmepistolen direkt på glas. Glaset kan spricka vilket kan resultera i skador på egendom eller personer.
- Behåll etiketter och namnplattor. De innehåller viktig information.
- Placera värmepistolen på en stabil och jämn ytan när den inte hålls i handen. Placera sladden så att den inte orsakar att värmepistolen tippas över.
- Var alltid medveten om att detta verktyg kan antända brännbara material, mjuka upp eller smälta andra. Oavsett vad du arbetar med skärma av eller håll alltid värmepistolen borta från dessa material.
- Du kan emellanåt märka svag rök från verktyget efter att det stängts av. Detta är resultatet av uppvärmning av kvarvarande olja som lämnats kvar på värmelementen under tillverkningsprocessen.
- **Använd skyddsglasögon och annan säkerhetsutrustning.**

Borttagning av färg



VARNING: Var extremt försiktig när färg tas bort.

Innan färgborttagningen påbörjas bör du fastställa om färgen som du skall ta bort innehåller bly.

BLYBASERAD FÄRG SKALL ENDAST TAS BORT AV EN YRKESMAN OCH SKALL INTE TAS BORT MED EN VÄRMEPISTOL.

Personer som tar bort färg skall följa dessa riktlinjer:

1. Arbeta med arbetsstycket utomhus. Om så är möjligt se till att arbetsområdet är väl ventilerat. Öppna fönster och placera en utblåsfläkt i ett av dem. Se till att fläkten blåser ut luften från insidan.
2. Ta bort eller täck över mattor, filtar, möbler, kläder, köksutrustningen och luftventiler.
3. Placera tygstycken för skydd i arbetsområdet för att fånga upp färgflagor och avskrapningar. Använd skyddskläder såsom extra arbetsskjortor, overaller och keps.
4. Arbeta i ett rum i taget. Möbler bör tas bort eller placeras i mitten av rummet och täckas över. Arbetsområdet bör förseglas från resten av lägenheten genom förseglning av dörröppningar med hängande tygstycken.
5. Barn, gravida eller eventuellt gravida kvinnor bör inte befinna sig inom arbetsområdet innan arbetet är färdigt och rengöringen är klar.
6. Använd en gasmask eller en gasmask med dubbla filter (damm och rök). Se till att masken passar. Skägg och ansiktshår kan göra att den inte tätas ordentligt. Byt filter ofta.
PAPPERSMASKER AV ENGÅNGSTYP ÄR INTE TILLRÄCKLIGT.
7. Var försiktig vid arbete med varmluftspistolen. Håll värmepistolen i rörelse då kraftig hetta kommer att skapa rök som kan inandas av användaren.
8. Håll mat och dryck borta från arbetsområdet. Tvätta händer, armar och ansikte och skölj munnen innan du äter eller dricker. Rök inte eller tugga tuggummi i arbetsområdet.
9. Städa bort all borttagen färg genom att våttorka golvet. Använd en våt trasa för att rengöra alla väggar, fönsterbrädor och andra ytor där färg eller damm fastnat. **SOPA INTE, TORKA DAMM ELLER DAMMSUG.** Använd ett rengöringsmedel med hög fosfathalt eller trisodium phosphate (TSP/trisodiumfosfat) för att tvätta och våttorka områden.
10. Vid slutet av varje arbetspass skall färgflagor och skräp placeras i en dubbel plastkasse och förseglas med tejp eller förbindas med snöre och kastas på ett korrekt sätt.
11. Ta av skyddskläder och arbetsskor i arbetsområdet för att undvika att dra med damm ut i resten av våningen. Tvätta kläderna separat. Torka av skorna med en våt trasa som sedan tvättas tillsammans med arbetskläderna. Tvätta håret och kroppen noga med tvål och vatten.

VIKTIG NOTERING

För att detta verktyg skall vara en effektiv färgsvskalare måste den producera extremt höga temperaturer. Som en konsekvens är färgborttagaren kapabel att antävla papper, trä, färg och lackrester och liknande material.

När du blir med van med verktyget och lärt dig den rätta tekniken kommer risken för oavsiktlig antändning att minska betydligt. För att få korrekt teknik är det bästa sättet att ÖVA: Arbeta på enkla färgborttagningsprojekt, företrädesvis utomhus tills du får en "känsla" hur du använder färgborttagaren säkert och effektivt.

NÄR DU ÖVAR OBSERVERA FÖLJANDE PROCEDURER FÖR SÄKERHET

- Ha alltid verktyget avstängt och frånkopplat från elnätet när det inte är under uppsikt.
- Rengör skrapbladet ofta under användningen. Ansamligar av skräp på bladet är mycket lättantändligt.
- Experimentera för att hitta det optimala avståndet från verktygets munstycke till ytan som skall avskalas. Detta avstånd på 25,4 mm–50,8 mm varierar beroende på vilket material som tas bort.
- Håll värmepistolen i rörelse över skrapbladet hela tiden.
- När du arbetar rensa bort lösa färgdelar allt eftersom de samlas runt arbetsområdet.
- Vid arbete inomhus håll dig undan från gardiner, papper, stoppning och liknande brännbara material.
- Kom ihåg att detta är ett riktigt verktyg som kan skapa enastående resultat när det används korrekt. Öva på enkla föremål tills du känner dig bekväm med din färgborttagare. Endast då kommer du att bemästra korrekt teknik.

Dolda risker

Trots tillämpning av de relevanta säkerhetsbestämmelserna och användning av säkerhetsapparater kan vissa återstående risker inte undvikas. De är:

- Hörselnedsättning.
- Risk för personskada på grund av flygande partiklar.
- Risk för brännskador på grund av att tillbehör blir heta under arbetet.
- Risk för personskada på grund av långvarig användning.

Märkningar på verktyg

Följande bildikoner visas på verktyget:



Läs instruktionshandbok före användning.



Bär öronskydd.



Bär ögonskydd.

DATUMKODPLACERING (FIG. 1)

Datumkoden (h), vilken också inkluderar tillverkningsår, finns tryckt i kåpan.

Exempel:

2010 XX XX

Tillverkningsår

Förpackningsinnehåll

Förpackningen innehåller:

- 1 Varmluftspistol
- 1 Tillbehörsset
- 1 Bruksanvisning
- 1 Sprängskiss
- *Kontrollera om det finns skador på verktyget, på delar eller tillbehör som kan tänkas ha uppstått under transporten.*
- *Ta dig tid att grundligt läsa och förstå denna handbok före användning.*

Beskrivning (fig. 1)



VARNING: Modifiera aldrig elverktyget eller någon del av det. Skada eller personskada skulle kunna uppstå.

- a. På/av-omkopplare
- b. Luftventiler
- c. Ställning
- d. Reglage för temperaturinställning (D26411)
LCD lufttemperaturindikator och inställning (D26414)
- e. Munstycke
- f. Upphångningsring för verktyget
- g. Hölje värmecylinder

AVSEDD ANVÄNDNING

Din varmluftspistol har konstruerats för att ta bort färg, löda rör, krympa PVC, svetsa och böja plast såväl som för allmän torkning och upptining.



VARNING: Använd inte under våta förhållanden eller i närheten av lättantändliga vätskor eller gaser.

Värmepistolen är ett professionellt elverktyg.

LÅT INTE barn komma i kontakt med verktyget. Övervakning krävs när oerfarna handhavare använder detta verktyg.

Elektrisk Säkerhet

Den elektriska motorn har konstruerats för endast en spänning. Kontrollera alltid att strömförsörjningen motsvarar spänningen på klassificeringsplattan.



Ditt DEWALT-verktyg är dubbel-isolerat i enlighet med EN 60335; därför behövs ingen jordningstråd.

Om starkströmssladden är skadad måste den bytas ut mot en speciellt preparerad sladd som finns att få genom DEWALTs serviceorganisation.

Användning av Förlängningssladd

Om en förlängningssladd behövs, använd en godkänd förlängningssladd, som är lämplig för detta verktygs strömbehov (se tekniska data). Minsta ledningsstorlek är 1 mm²; maximala längden är 30 m.

Vid användning av en sladdvinda, dra alltid ut sladden helt och hållet.

HOPMONTERING OCH JUSTERING



VARNING: För att minska risken för personskada, stäng av enheten och koppla bort maskinen från strömkällan innan du installerar och tar bort tillbehör, före justering eller ändring av inställningar eller vid reparationer. Se till att startknappen är i AV-läge. En oavsiktlig igångsättning kan orsaka personskada.

Lufttemperatur (Fig. 1)

D26411

Lufttemperaturen kan ställas in för att passa ett brett användningsområde. Vrid inställningsratten för lufttemperaturen (d) medurs eller moturs för högre eller lägre värme.

D26414

- Tryck på och släpp LCD lufttemperaturindikatorn och inställningen (d) för att ställa in önskad temperatur i intervaller om 10 °C.
- För att öka eller minska temperaturen kontinuerligt tryck in och håll kvar LCD lufttemperaturindikatorn och inställningen (d).

- Släpp indikatorn när önskad temperatur eller minimum/maximum temperatur uppnåtts.
- Displayen visar den verkliga stigande/fallande temperaturen tills önskad temperatur uppnåtts.

STÄLL IN OCH GLÖM BORT TEMPERATURKONTROLLSYSTEMET D26414

Önskad temperatur lagras in verktygets minne. Varje gång som värmepistolen slås på kommer värmepistolen att värmas till den senaste temperaturinställningen med hänsyn till luftflödet. Vid osäkerhet om inställningen, starta alltid med låg temperaturinställning och öka gradvis temperaturen till önskad inställning uppnåtts.



Användningsområde

Tabellen nedan förslår inställningar för olika användningsområden.

Inställning	Användningsområde
Låg	<ul style="list-style-type: none"> • Torka färg och lack • Ta bort klistermärken • Vaxning och borttagande av vax • Torka vått timmer innan fyllning • Krympa PVC-omslag och isoleringsrör • Tina frusna rör
Medium	<ul style="list-style-type: none"> • Svetsa plast • Böja plaströr och plastark • Lossa rostade eller hårt åtskruvade muttrar och bultar
Hög	<ul style="list-style-type: none"> • Ta bort färg och lack • Löda rörfogar • Borttagning av linolium och vinylgolvplattor

Montera rätt tillbehör

Med detta verktyg följer tillbehör för olika användningsområden.

Ikön	Beskrivning	Ändamål
	Koniskt munstycke	Krympa omhölje (värmens koncentreras över ett litet område)
	50 mm Rektangulärt munstycke	Torkning, borttagning av färg, borttagning av vinyl eller linolium, tining (värmens sprids över ett brett område)

1. Se till att strömbrytaren (a) är i position O och att verktyget är fränkopplat från strömkällan. Se till att munstycket har svalnat.
2. Montera önskat tillbehör i munstycket.

ANVÄNDNING

Bruksanvisning



VARNING: *laktta alltid säkerhetsinstruktionerna och tillämpbara bestämmelser.*



VARNING: *För att minska risken för allvarlig personskada, stäng av verktyget och koppla bort det från strömkällan innan du gör några justeringar eller tar bort/installerar tillsatser eller tillbehör.*



VARNING: *Se till att munstycket HELA TIDEN pekar ifrån dig och eventuella åskådare.*



VARNING: *Tappa INGET in i munstycket.*

Korrekt Handplacering (fig. 2, 3)



VARNING: *För att minska risken för allvarlig personskada, använd ALLTID korrekt handställning, så som visas.*



VARNING: *För att minska risken för allvarlig personskada, håll ALLTID verktyget säkert, för att förekomma en plötslig reaktion.*



VARNING: *Placera inte din andra hand över luftventilerna (fig. 3).*

Korrekt handplacering kräver att en hand håller verktyget såsom visas i figur 2.

Före användning

1. Montera lämpligt tillbehör för önskat användningsområde.
2. Vrid lufttemperaturren (d) till önskad temperatur.

Att slå på och stänga av (fig. 4)

1. Skjut strömbrytaren (a) till önskad luftflödesinställning:
 - I: 240 liter/min (50 °C–400 °C)
 - 250 liter/min (50 °C–400 °C) (D26414)
 - Ett lågt luftflöde hettar upp arbetsstycket långsamt.
 - II: 450 liter/min (50 °C–600 °C)
 - 500 liter/min (50 °C–600 °C) (D26414)
 - Ett högt luftflöde hettar upp arbetsstycket snabbt.

2. Vrid on/off-kontakten (a) till läge O för att stänga av verktyget. Koppla ifrån verktyget från strömkällan och låt det svalna innan det läggs undan.

Borttagning av färg



VARNING: Se **Viktig notering** under **Ytterligare säkerhetsinstruktioner för värmepistoler** innan verktyget används för att ta bort färg.



VARNING: Ta inte bort färg från fönsterkarmar av metall eftersom värmen kan leda till glaset och spräcka det.

- När du tar bort färg på andra fönsterkarmar, använd munstycket som skyddar glaset.
 - Håll inte munstycket riktat mot samma ställe alltför länge eftersom ytan kan antändas.
 - Undvik att färg samlas på skrapan eftersom den kan antändas. Om det behövs kan du försiktigt ta bort färgrester från skrapan med hjälp av en kniv.
1. Montera lämpligt tillbehör.
 2. Vrid lufttemperaturraten (d) till hög temperatur.
 3. Slå på verktyget genom att välja önskat luftflöde.
 4. Rikta varmluften mot den färg som ska tas bort.
Bästa resultat uppnås när varmluftspistlen rörs sakta men KONSTANT från sida till sida för jämn distribution av värmen. DRÖJ INTE KVAR ELLER PAUSA PÅ EN PUNKT.
 5. När färgen blir mjuk kan den skrapas bort med en handskrapa.

KOM IHÅG: Flisor och små partiklar av avskalad färg kan antändas och blåsas ut genom hål och sprickor i ytan som skrapas.

Stillastående användning (fig. 1)

Detta verktyg kan även användas i stillastående läge.

1. Fäll ned ställningen (c) såsom visas i figur 1.
2. Placera verktyget på en jämn och stabil arbetsbänk. Se till att verktyget inte tippas över.
3. Fäst kabeln så att den inte trasslar sig eller drar ned verktyget från arbetsbänken.
4. Slå på verktyget genom att välja önskat luftflöde.

Konstant värmekontroll (överbelastningsskydd)

När verktyget är överbelastat skyddar denna funktion värmeelementen från att skadas utan att stoppa verktyget och/eller utan nedkyllning.

1. När temperaturen blir för het stänger värmeelementet av sig själv. Motorn fortsätter att köra för att producera kall luft.
2. När temperaturen svalnat tillräckligt (tar endast några sekunder) kommer värmeelementet att slås på automatiskt.

Verktogsring (fig. 1)



VARNING: Stäng ALLTID av värmepistolen, koppla ifrån strömkällan och låt verktyget svalna i minst 30 minuter innan det flyttas eller läggs undan.

För enkel lagring kan verktyget hänga i verktogsringen (f). Värmepistolen bör förvaras inomhus.

Avsvlningsperiod

Munstycket och tillbehören blir mycket varma vid användning. Stäng av värmepistolen, koppla ifrån strömkällan och låt verktyget svalna i minst 30 minuter innan det flyttas eller läggs undan.

NOTERA: Minska avsvlningstiden genom att ställa in den lägsta lufttemperaturen och låta verktyget gå i ett par minuter.

UNDERHÅLL

Ditt elverktyg från DEWALT har konstruerats för att arbeta över en lång tidsperiod med minimalt underhåll. Kontinuerlig tillfredsställande drift beror på ordentlig verktogsvård och regelbunden rengöring.



VARNING: För att minska risken för personskada, stäng av enheten och koppla bort maskinen från strömkällan innan du installerar och tar bort tillbehör, före justering eller ändring av inställningar eller vid reparationer. Se till att startknappen är i AV-läge. En oavsiktlig igångsättning kan orsaka personskada.



Smörjning

Ditt elverktyg behöver ingen ytterligare smörjning.



Rengöring



VARNING: Blås bort smuts och damm från huvudkåpan med torr luft varje gång du ser smuts samlas i och runt lufthålen. Bär godkända ögonskydd och godkänt dammfilterskydd när du utför denna procedur.



VARNING: Använd aldrig lösningsmedel eller andra skarpa kemikalier för att rengöra de icke-metalliska delarna på verktyget. Dessa kemikalier kan försvaga de material som används i dessa delar. Använd en trasa som bara är fuktad med vatten och mild tvål. Låt aldrig någon vätska komma in i verktyget; sänk aldrig ner någon del av verktyget i en vätska.

Valfria tillbehör



VARNING: Eftersom andra tillbehör än de som erbjuds av DEWALT inte har testats med denna produkt, kan användningen av sådana tillbehör med detta verktyg vara riskabelt. För att minska risken för personskada bör endast tillbehör som rekommenderas av DEWALT användas med denna produkt.

Rådfråga din återförsäljare för vidare information angående lämpliga tillbehör.

Att skydda miljön



Separat insamling. Denna produkt får inte kasseras tillsammans med vanligt hushållsavfall.

Skulle du en dag upptäcka att din produkt från DEWALT behöver ersättas eller att du inte längre har någon användning för den, kassera den inte tillsammans med hushållsavfallet. Gör denna produkt tillgänglig för separat insamling.



Separat insamling av använda produkter och förpackningar möjliggör att ämnena kan återvinnas och användas igen. Återanvändning av återvunna ämnen bidrar till att förhindra miljöföroreningar och minskar behovet av råmaterial.

Lokala bestämmelser kan ge anvisningar för separat insamling av elektriska produkter från hushållen, på kommunala avfallsanläggningar eller via återförsäljaren när du köper en ny vara.

DEWALT tillhandahåller en inrättning för insamling och återvinning av DEWALTs produkter när dessa har nått slutet på sin livslängd. För att utnyttja denna tjänst, återsänd din vara till något behörigt reparationsombud, som kommer att tillvarata den å dina vägnar.

Du kan kontrollera var ditt närmaste behöriga reparationsombud finns, genom att kontakta det lokala kontoret för DEWALT på den adress som anges i denna handbok. Alternativt finns en förteckning över behöriga reparationsombud för DEWALT och komplett information om vår service efter försäljning, med kontaktadresser, på Internet på: www.2helpU.com.

GARANTI

DEWALT har förtroende för kvaliteten på sina produkter, och erbjuder en enastående garanti för professionella användare av produkten. Denna garanti-deklaration kommer som tillägg till och inskränker inte dina kontraktsmässiga rättigheter i egenskap av professionell användare, eller dina lagstadgade rättigheter i egenskap av enskild icke-professionell användare. Garantin är giltig i de territorier som tillhör medlemsstaterna i Europeiska unionen och det europeiska frihandelsområdet.

• 30 DAGARS RISKFRI TILLFREDSSTÄLLELSE-GARANTI •

Om du inte är helt nöjd med funktionaliteten hos ditt verktyg från DEWALT kan du helt enkelt återlämna det inom 30 dagar, i komplett skick, med alla ursprungliga delar så som det köpts, till inköpsstället, för full återbetalning eller byte. Produkten måste ha blivit utsatt för rimligt slitage och nötning, och bevis på inköpet måste visas upp.

• KONTRAKT PÅ ETT ÅRS FRI SERVICE •

Skulle du behöva underhåll eller service på ditt verktyg från DEWALT inom 12 månader efter inköpet, kommer detta att göras avgiftsfritt hos ett godkänt reparationsombud för DEWALT. Bevis på köpet måste visas upp. Detta inkluderar arbete. Det innefattar inte tillbehör och reservdelar, såvida dessa inte faller inom ramen för garantin.

• ETT ÅRS FULLSTÄNDIG GARANTI •

Om din produkt från DEWALT faller på grund av bristfälligt material eller tillverkning inom 12 månader efter inköpsdatum, garanterar DEWALT att vi kostnadsfritt byter ut alla felaktiga delar eller – efter vårt gottfinnande – kostnadsfritt byter ut enheten, förutsatt att:

- Produkten inte har använts felaktigt;
- Produkten bara har utsatts för rimligt slitage och nötning;
- Reparationer inte har försökt göras av obehöriga personer;
- Bevis på köpet visas upp.
- Produkten återlämnas i fullständigt skick, med alla sina ursprungliga beståndsdelar.

Om du vill ställa skadeståndsanspråk, kontakta din försäljare eller ta reda på var ditt närmaste godkända reparationsombud

för DEWALT finns, i DEWALTs katalog, eller kontakta närmaste kontor för DEWALT på den adress som anges i denna handbok. En förteckning över behöriga reparationsombud för DEWALT och komplett information om vår service efter försäljning finns tillgängligt på Internet på: **www.2helpU.com**.

ISI TABANCASI

D26411, D26414

Tebrikler!

Bir DEWALT aleti seçtiniz. Uzun süreli deneyim, sürekli ürün geliştirme ve yenilik DEWALT markasının profesyonel elektrikli alet kullanıcıları için en güvenilir ortaklardan birisi haline gelmesini sağlamaktadır.

Teknik veriler

		D26411	D26414
Voltaj	V	220-240	220-2405
Tip		1	1
Giriş gücü	W	1800	2000
Hava sıcaklık aralığı (ağızlıkta)	°C	50–400	50–400 ve 50–600ve 50–600
Ağırlık	kg	0,65	0,71
L_{PA} (ses basıncı)	dB(A)	68	68
K_{PA} (ses basıncı kesinsizlik)	dB(A)	3	3
L_{WA} (ses gücü)	dB(A)	79	79
K_{WA} (ses gücü kesinsizlik)	dB(A)	3	3

Toplam titreşim değerleri (triaks vektör toplamı)

Titreşim emisyon değeri ah			
ah =	m/s ²	0,86	0,86
Kesinsizlik K =	m/s ²	1,5	1,5

Bu bilgi sayfasında verilen titreşim emisyon düzeyi, standart bir teste uygun olarak ölçülmüştür ve başka bir aletle karşılaştırmak için kullanılabilir. Maruz kalma için bir ön değerlendirme olarak kullanılabilir.



UYARI: Beyan edilen titreşim emisyon düzeyi, aletin ana uygulamalarını yansıtır. Bununla birlikte alet farklı uygulamalar için, farklı aksesuarla veya bakımsız kullanıldığında, titreşim emisyonu değişebilir. Bu, toplam çalışma süresindeki maruz kalma seviyesini önemli ölçüde artırabilir. Tahmini titreşim maruziyeti, aletin kapalı kaldığı veya çalışmasına karşın iş görmediği zamanları da

dikkate alınmalıdır. Bu, toplam çalışma süresindeki maruziyet düzeyini önemli ölçüde azaltabilir.

Kullanıcıyı titreşim etkilerinden korumak için belirtilen ek güvenlik önlemlerini alın: Aletin ve aksesuarların bakımını yapın, elleri sıcak tutun, çalışma modellerini düzenleyin.

Sigortalar

Avrupa 230 V aletler 10 Amper, ana şebeke

Bu cihaz, kullanıcının beslemesinin arabirim noktasında (elektrik girişi kutusu) izin verilen maksimum sistem empedansı $Z_{max} = 0,1 \Omega$ olan bir güç kaynağına bağlanmak üzere tasarlanmıştır. Kullanıcı cihazın yalnızca yukarıdaki gereksinimleri karşılayan bir güç sistemine bağlı olduğundan emin olmalıdır. Gerekirse, kullanıcı, arabirim noktasındaki sistem empedansını elektrik şirketinden öğrenebilir.

Tanımlar: Güvenlik Talimatları

Aşağıdaki tanımlar her işaret sözcüğü ciddiyet derecesini gösterir. Lütfen kılavuzu okuyunuz ve bu simgelere dikkat ediniz.



TEHLİKE: Engellenmemesi halinde ölüm veya ciddi yaralanma ile sonuçlanabilecek çok yakın bir tehlikeli durumu gösterir.



UYARI: Engellenmemesi halinde ölüm veya ciddi yaralanma ile sonuçlanabilecek potansiyel bir tehlikeli durumu gösterir.



DİKKAT: Engellenmemesi halinde önemsiz veya orta dereceli yaralanma ile sonuçlanabilecek potansiyel bir tehlikeli durumu gösterir.

İKAZ: Engellenmemesi halinde maddi hasara neden olabilecek, yaralanma ile ilişkisi olmayan durumları gösterir.



Elektrik çarpması riskini belirtir.



Yangın riskini belirtir.

AT Uygunluk Beyanâtı

MAKİNE DİREKTİFİ



D26411, D26414

DEWALT, "teknik veriler" bölümünde açıklanan bu ürünlerin 2006/42/EC, EN 60335-1, EN 60335-2-45 normlarına uygun olarak tasarlandığını beyan eder.

Bu ürünler ayrıca 2004/108/EC Direktifi ile uyumludur. Daha fazla bilgi için, lütfen aşağıdaki adresten DEWALT ile irtibata geçin veya kılavuzun arkasına bakın.

Bu belge altında imzası bulunan yetkili, teknik dosyanın derlenmesinden sorumludur ve bu beyanı DEWALT adına vermiştir.

Horst Grossmann
Başkan Yardımcısı, Mühendislik ve Ürün Geliştirme
DeWALT, Richard-Klinger-Straße 11,
D-65510, Idstein, Almanya

01.03.2010



UYARI: Yaralanma riskini azaltmak için, kullanım kılavuzunu okuyun.

Elektrikli El Aletleri İçin Genel Güvenlik Talimatları



UYARI! Bütün güvenlik uyarılarını ve talimatlarını mutlaka okuyun.

Bu talimatların herhangi birisine uyulmaması elektrik çarpması, yangın ve/veya ciddi yaralanma riskine neden olabilir.

BÜTÜN UYARI VE GÜVENLİK TALİMATLARINI İLERİDE BAKMAK ÜZERE MUHAFAZA EDİN

Aşağıda yer alan uyarılardaki "elektrikli alet" terimi şebeke elektrikleyle (kablolu) veya akü/pille (şarjlı) çalışan elektrikli aletinizi ifade etmektedir.

1) ÇALIŞMA ALANININ GÜVENLİĞİ

- Çalışma alanını temiz ve aydınlık tutun.** Karışık ve karanlık alanlar kazaya davetiye çıkarır.
- Elektrikli aletleri, yanıcı sıvılar, gazlar ve tozların bulunduğu yerler gibi yanıcı ortamlarda çalıştırmayın.** Elektrikli aletler, toz veya dumanları ateşleyebilecek kıvılcımlar çıkarır.
- Bir elektrikli aleti çalıştırırken çocuklardan ve etraftaki kişilerden uzak tutun.** Dikkatinizi dağıtıcı şeyler kontrolü kaybetmenize neden olabilir.

2) ELEKTRİK GÜVENLİĞİ

- Elektrikli aletlerin fişleri prizlere uygun olmalıdır. Fiş üzerinde kesinlikle hiçbir değişiklik yapmayın. Topraklı elektrikli aletlerde hiçbir adaptör fişi kullanmayın.** Değiştirilmemiş fişler ve uygun prizler elektrik çarpması riskini azaltacaktır.
- Borular, radyatörler, ocaklar ve buzdolapları gibi topraklanmamış yüzeylerle vücut temasından kaçının.** Vücudunuzun topraklanması halinde yüksek bir elektrik çarpması riski vardır.
- Elektrikli aletleri yağmura maruz bırakmayın veya ıslatmayın.** Elektrikli alete su girmesi elektrik çarpması riskini artıracaktır.
- Elektrik kablosunu uygun olmayan amaçlarla kullanmayın. Elektrikli aleti kesinlikle kablodan tutarak taşımayın, çekmeyin veya prizden çıkartmayın. Kabloyu sıcağın, yağdan, keskin kenarlardan veya hareketli parçalardan uzak tutun.** Hasarlı veya dolaşmış kablolar elektrik çarpması riskini artırır.
- Elektrikli bir aleti açık havada çalıştırıyorsanız, açık havada kullanıma uygun bir uzatma kablosu kullanın.** Açık havada kullanıma uygun bir kablunun kullanılması elektrik çarpması riskini azaltır.
- Eğer bir elektrikli aletin nemli bir bölgede çalıştırılması zorluyorsa, bir artık akım aygıtı (RCD) korumalı bir kaynak kullanın.** Bir RCD kullanılması elektrik şoku riskini azaltır.

3) KİŞİSEL GÜVENLİK

- Elektrikli bir aleti kullanırken her zaman dikkatli olun, yaptığınız işe yoğunlaşın ve sağduyulu davranın. Elektrikli bir aleti**

yorgunken veya ilaç ya da alkolün etkisi altındayken kullanmayın. Elektrikli aletleri kullanırken bir anlık dikkatsizlik ciddi kişisel yaralanmayla sonuçlanabilir.

- b) **Kişisel koruyucu ekipmanları mutlaka kullanın. Daima koruyucu gözlük takın.** Koşullara uygun toz maskesi, kaymayan güvenlik ayakkabıları, baret veya kulaklık gibi koruyucu donanımların kullanılması kişisel yaralanmaları azaltacaktır.
- c) **İstem dışı çalıştırılmasını önleyin. Cihazı güç kaynağına ve/veya aküye bağlamadan, yerden kaldırmadan veya taşımadan önce düğmenin kapalı konumda olduğundan emin olun.** Aleti, parmağınız düğme üzerinde bulunacak şekilde taşımak veya açık konumdaki elektrikli aletleri elektrik şebekesine bağlamak kazaya davetiye çıkarır.
- d) **Elektrikli aleti açmadan önce tüm ayarlama anahtarlarını çıkartın.** Elektrikli aletin hareketli bir parçasına takılı kalmış bir anahtar kişisel yaralanmaya neden olabilir.
- e) **Ulaşmakta zorlandığınız yerlerde kullanmayın. Daima sağlam ve dengeli basın.** Bu, beklenmedik durumlarda elektrikli aletin daha iyi kontrol edilmesine olanak tanır.
- f) **Uygun şekilde giyinin. Bol elbiseler giymeyin ve takı takmayın. Saçınızı, elbiselerinizi ve eldivenlerinizi hareketli parçalardan uzak tutun.** Bol elbiseler ve takılar veya uzun saç hareketli parçalara takılabilir.
- g) **Eğer kullandığınız üründe toz emme ve toplama özellikleri olan ataşmanlar varsa bunların bağlı olduğundan ve doğru şekilde kullanıldığınından emin olun.** Bu ataşmanların kullanılması tozla ilgili tehlikeleri azaltabilir.

4) ELEKTRİKLİ ALETLERİN KULLANIMI VE BAKIMI

- a) **Elektrikli aleti zorlamayın. Uygulamanız için doğru elektrikli aleti kullanın.** Doğru elektrikli alet, belirlendiği kapasite ayarında kullanıldığında daha iyi ve güvenli çalışacaktır.
- b) **Düğme açmıyor ve kapatmıyorsa elektrikli aleti kullanmayın.** Düğmeyle kontrol edilemeyen tüm elektrikli aletler tehlikelidir ve tamir edilmesi gerekmektedir.

- c) **Herhangi bir ayarlama, aksesuar değişimi veya elektrikli aletlerin saklanması öncesinde fişi güç kaynağından çekin ve/veya aküyü aletten ayırın.** Bu tür önleyici güvenlik tedbirleri elektrikli aletin istem dışı olarak çalıştırılması riskini azaltacaktır.
- d) **Elektrikli aleti, çocukların ulaşamayacağı yerlerde saklayın ve elektrikli aleti tanımayan veya bu talimatları bilmeyen kişilerin elektrikli aleti kullanmasına izin vermeyin.** Elektrikli aletler, eğitimsiz kullanıcıların elinde tehlikelidir.
- e) **Elektrikli aletleri iyi durumda muhafaza edin. Hareketli parçalardaki hizalama hatalarını ve tutuklukları, parçalardaki kırılmalar ve elektrikli aletin çalışmasını etkileyebilecek tüm diğer koşulları kontrol edin. Hasarlı ise, elektrikli aleti kullanmadan önce tamir ettirin.** Kazaların çoğu, elektrikli aletlerin bakımının yeterli şekilde yapılmamasından kaynaklanır.
- f) **Kesim aletlerini keskin ve temiz tutun.** Bakımı uygun şekilde yapılmış keskin kesim uçlu kesim aletlerinin sıkışma ihtimali daha düşüktür ve kontrol edilmesi daha kolaydır.
- g) **Elektrikli aleti, aksesuarlarını ve aletin diğer parçalarını kullanırken bu talimatlara mutlaka uyun ve çalışma ortamının koşullarını ve yapılacak işin ne olduğunu göz önünde bulundurun.** Elektrikli aletin öngörülen işlemler dışındaki işlemler için kullanılması tehlikeli durumlara neden olabilir.

5) SERVİS

- a) **Elektrikli aletinizi, sadece orijinal yedek parçaların kullanıldığı yetkili DeWALT servisine tamir ettirin.** Bu, elektrikli aletin güvenliğinin muhafaza edilmesini sağlayacaktır.

Isı Tabancaları için Güvenlik Talimatları

Cihaz dikkatli kullanılmadığında yangın çıkabilir, bu yüzden:

- Isı göz önünde olmayan parlayıcı maddelere ulaşabilir. **SAKIN** yanıcı gazların bulunabileceği nemli ortamlarda veya parlayıcı madde yakınında kullanmayın.
- **SAKIN** aynı yere uzun süre uygulamayın.
- **SAKIN** patlayıcı bir ortamda kullanmayın.

TÜRKÇE

- Cihazı kullandıktan sonra saklamadan önce soğuması için ayağına yerleştirin.
- **SAKIN** alet açıkken başından ayrılmayın.
- **SAKIN** Ellerinizi havalandırma deliklerine koymayın veya delikleri hiç bir şekilde kapatmayın.
- Bu aletin ağızlık ve aksesuarları kullanım sırasında çok fazla ısınır. Dokunmadan önce bu parçaların soğumasını bekleyin.
- **HER ZAMAN** bırakmadan önce aleti kapatın.
- Cihaz, güvenliklerinden sorumlu kişi gözetiminde cihazın kullanımı hakkında bilgi verilmeksizin, sınırlı fiziksel (çocuklar dahil), duysal veya zihinsel kapasiteli veya deneyimsiz ve bilgisiz kişiler tarafından kullanılmamalıdır.
- Zehirli gazlar oluşabileceği için yeterli havalandırma sağlayın.
- **SAKIN** saç kurutma makinesi olarak kullanmayın.
- **SAKIN** Aşırı ısınmaya ve aletin hasar görmesine neden olacağı için hava girişlerini ve ağızlık çıkışı tıkamayın.
- **SAKIN** üflenen sıcak havayı diğer insanlara doğru tutmayın.
- **SAKIN** kullanım sırasında çok ısındığı ve sonrasında da 30 dakikaya kadar sıcak kaldığı için metal ağızlığa dokunmayın.
- **SAKIN** kullanım sırasında veya kullanımdan hemen sonra ağızlığı herhangi bir şeye dayamayın.
- **SAKIN** Elektrik çarpmasına yol açabileceği için ağızlık içine herhangi bir şey sokmayın. Üretilen yüksek sıcaklık nedeniyle çalışır haldeyken ağızlıktan içeri bakmayın.
- **SAKIN** Bir süre sonra alev alabileceği için ağızlığa veya raspaya boya yapışmasına izin vermeyin.
- **SAKIN** kullanım sırasında ısı namlusu kapağını çıkarmayın.
- Duvar arkaları, tavan, taban, giriş altları ve diğer paneller gibi görünmez alanlar bu alanlarda ısı tabancasıyla çalışılırken, ısı tabancası tarafından ateşlenebilecek yanıcı malzemeler içerebilir. Bu malzemelerin tutuşması belirgin olmayabilir ve maddi hasar ve yaralanmayla sonuçlanabilir. Bu alanlarda çalışırken, ısı tabancasını sürekli ileri geri hareket ettirin. Aynı noktada oyalanmak veya beklemek panel veya arkasındaki malzemeyi tutuşturabilir.
NOT: Isı tabancaları 550° C üzerinde sıcaklık üretebilir.
- **SAKIN** yiyecek ısıtmak için kullanmayın.
- **SAKIN** tabancayı kullanırken veya kapattıktan hemen sonra yanıcı yüzeylere bırakmayın.
- Raspalama sırasında hareketli öğeleri sabitleyip dengeli tutun.
- Sıcak hava akımını diğer insan veya yanıcı nesnelere uzağa, güvenli bir yöne doğru yönlendirdiğinizden emin olun.
- **ELLERİNİZİ METAL AĞIZLIKTAN UZAK TUTUN;** kullanım sırasında çok ısınır ve sonrasında da 30 dakika sıcak kalır.. Elleri korumak için eldiven giyin.
- **HER ZAMAN** ağızlığı kablodan uzak tutun.
- Kıymık ve sökülmüş boya parçacıkları sökülen yüzey üzerindeki delik ve çatlaklardan tutuşabilir ve üflenebilir.
- **SAKIN** boyayı yakmayın. Birlikte verilen raspayı kullanın ve ağızlığı boyalı yüzeyden en az 25 mm uzakta tutun. Düşey yönde çalışırken, boyanın aletin içine düşüp yanmasını önlemek için yukarıdan aşağı doğru çalışın.
- **HER ZAMAN** iyi kalite raspa ve sökme bıçakları kullanın.
- **SAKIN** ısı tabancasını kimyasal sökücülerle birlikte kullanmayın.
- **SAKIN** aksesuar ağızlıkları raspa olarak kullanmayın.
- **SAKIN** ısı tabancası hava akımını cam üzerine yöneltmeyin. Cam çatlayabilir ve maddi hasara veya yaralanmaya neden olabilir.
- Etiket ve isim plakalarını koruyun. Bunlar önemli bilgi taşır.
- Elde tutulmadığında ısı tabancasını stabil, düz bir yüzeye yerleştirin. Kabloyu ısı tabancasını devirmeyecek konumda yerleştirin.

Isı Tabancaları için Ek Güvenlik Uyarıları

- Patlama riskini azaltmak için, **SAKIN** boya fırınlarında veya boyama işlemlerinin 3,0 m yakınında kullanmayın.
- **SAKIN bu aleti kurşun içeren boyaları çıkartmak için kullanmayın.** Soyulan boya, boya artıkları ve buharlaşan boya zehirli olan kurşun içerebilir.

- Bu aletin yanıcı malzemeleri tutuşturabileceğini, yumuşatabileceğini veya diğerlerini eritebileceğini daima akılda tutun. Yapılan işten bağımsız olarak, ısı tabancasını bu malzemelerden koruyun veya uzak tutun.
- Alet kapatıldıktan sonra ara sıra hafif bir koku duyabilirsiniz. Bu, üretim işlemi sırasında ısıtma elemanı üzerine sürülmüş yağ kalıntısının ısınmasından kaynaklanır.
- **Göz koruması ve diğer güvenlik ekipmanlarını kullanın.**

Boya Çıkartma



UYARI: Boya çıkartırken azami dikkat gösterilmelidir.

Her hangi bir boya çıkartma işlemine başlamadan önce çıkartılacak boyanın kurşun içerip içermediğinin belirlenmesi gerekir. **KURŞUN TEMELLİ BOYALAR YALNIZCA BİR UZMAN TARAFINDAN ÇIKARTILMALIDIR VE ISI TABANCASI KULLANILMAMALIDIR.**

Boya çıkartan kişiler aşağıdaki kuralları izlemelidir:

1. İş parçasını açık havaya çıkartın. olanaksızsa, iş alanını iyi havalandırın. Pencereleleri açın ve birine bir aspiratör fanı koyun. Fanın havayı içerden dışarı doğru taşıdığından emin olun.
2. Tüm halı, kilim, mobilya, giysi, kap kazağı taşıyın ve havalandırma kanallarını örtün.
3. İş alanına boya parçalarını tutması için mobilya örtüsü yerleştirin. İş önlüğü, tulum ve şapka gibi koruyucu giysi giyin.
4. Bir seferde bir odada çalışın. Mobilyalar taşınmalı veya odanın ortasına yerleştirilip örtülmelidir. İş alanları mobilya örtüsü kullanılarak konuttan izole edilmelidir.
5. Çocuklar, hamile olan veya hamile olma olasılığı bulunan kadınlar ve emziren annelerin iş tamamlanana ve temizlik bitene kadar çalışma sahasına girmemesi gerekir.
6. Bir toz solunum maskesi veya çift filtreli (toz ve duman) solunum maskesi kullanın. Maskenin uyduğundan emin olun. Bıyık ve sakal maskenin tam oturmasını önleyebilir. Filtreleri sık sık değiştirin. **KULLAN AT KAĞIT MASKELE YETERLİ DEĞİLDİR.**
7. Isı tabancasını çalıştırırken dikkatli olun. Isı tabancasını, fazla ısı operatörün soluyabileceği dumana neden olacağı için sürekli hareket ettirin.

8. Yiyecek ve içeceği çalışma alanı dışında tutun. Yemeden veya içmeden önce el, kol ve yüzünüzü yıkayıp ağzınızı çalkalayın. Çalışma alanında sigara içmeyin, sakız veya tütün çiğnemeyin.
9. Çıkarılan tüm boya ve tozu ıslak paspas kullanarak temizleyin. Boya veya tozun tutunduğu tüm duvar, pervaz ve diğer yüzeyleri ıslak bez kullanarak temizleyin. **SÜPÜRMEYİN, TOZ ALMAYIN VEYA ELEKTRİKLİ SÜPÜRGE KULLANMAYIN.** Alanları yıkamak ve paspaslamak için yüksek fosfatlı veya trisodyum fosfatlı (TSP) bir deterjan kullanın.
10. Her çalışma sonunda boya yongalarını ve kalıntıları iki katlı plastik torbalara koyun, torbayı bantla veya burup düğümleyerek kapatın ve uygun şekilde atın.
11. Konutun kalan kısmına toz taşımamak için koruyucu giysi ve iş ayakkabılarını çalışma alanında çıkartın. İş giysilerini ayrı yıkayın. Ayakkabıları daha sonra iş giysileri ile birlikte yıkayacağınız ıslak bir bezle silin. Saç ve vücudu, su ve sabunla iyice yıkayın.

ÖNEMLİ İKAZ

Bu aletin işe yarar bir boya sökücü olabilmesi için, olağanüstü yüksek sıcaklık üretmesi gerekir. Sonuç olarak sökücü, kağıt, ahşap, boya ve cila kalıntısı ve benzer malzemeleri tutuşturabilir.

Aleti tanıyıp uygun tekniği geliştirdiğin, yanlışlıkla tutuşturma ihtimaliniz azalacaktır. Uygun tekniği geliştirmek için yapılacak en iyi şey ALIŞTIRMA YAPMAKTIR! Sökücüyü güvenli ve etkin bir şekilde nasıl kullanacağınız hakkında bir "fikir" geliştirene kadar, basit söküm işlerinde, tercihen açık havada çalışın.

ALIŞTIRMA YAPTIKÇA, GÜVENLİK İÇİN AŞAĞIDAKİ İŞLEMLERE DİKKAT EDİN

- Başında kimse yokken daima, aletin kapalı ve güç kaynağından çekilmiş olduğundan emin olun.
- Kullanım sırasında sökücü bıçağı sık sık temizleyin. Bıçak üzerindeki birikinti yüksek oranda yanıcıdır.
- Aletin ağızlığı ve sökülen yüzey arasındaki uygun uzaklığı bulmak için denemeler yapın. Çıkarılan malzemeye bağlı olarak uzaklık 25,4 mm ~ 50,8 mm aralığında değişir.

TÜRKÇE

- Isı tabancasını daima sökücünün önünde ve hareketli tutun.
- Çalışırken, çalışma alanı çevresinde biriken serbest boya parçalarını temizleyin.
- İçerde çalışırken, perde, kağıt, koltuk döşemesi ve benzeri yanıcı malzemelerden uzak durun.
- Hepsinden önemlisi, bunun doğru kullanıldığında olağanüstü sonuçlar ortaya çıkartabilen ciddi bir alet olduğunu unutmayın. Sökücüye alışana kadar basit projeler üzerinde çalışın. Ancak o zaman doğru teknikte uzmanlaşmış olursunuz.

Diğer Riskler

İlgili güvenlik düzenlemelerinin uygulanması ve güvenlik cihazlarının kullanılmasına rağmen, bazı risklerden kaçınmak mümkün değildir. Bunlar:

- İşitme kaybı.
- Sıçrayan parçacıklardan kaynaklanan yaralanma riski.
- Çalışma sırasında ısınan aksesuarlardan kaynaklanan yanık tehlikesi.
- Uzun süreli kullanımdan kaynaklanan yaralanma riski.

Alet Üzerindeki Etiketler

Alet üzerinde aşağıdaki semboller gösterilir:



Kullanmadan önce kullanım kılavuzunu okuyun.



Kulak koruması kullanın.



Göz koruması kullanın.

TARİH KODU KONUMU (ŞEKİL [FIGURE] 1)

İmalat yılını da içeren Tarih Kodu (h) gövdeye basılıdır.

Örnek:

2010 XX XX

İmalat Yılı

Ambalaj İçeriği

Ambalaj şunları içerir:

- 1 Isı Tabancası
- 1 Aksesuarlar

1 Kullanım kılavuzu

1 Parça şeması

- Alet, parçalar ve aksesuarlarda nakliye sırasında hasar oluşup oluşmadığını kontrol edin.
- Çalıştırmadan önce bu kılavuzu iyice okuyup anlamak için zaman ayırın.

Tanımlama (şek. 1)



UYARI: Hiçbir zaman elektrikli aleti veya herhangi bir parçasını değiştirmeyin. Hasarla veya yaralanmayla sonuçlanabilir.

- a. Açma/kapama düğmesi
- b. Havalandırma delikleri
- c. Destek ayağı
- d. Hava sıcaklığı ayar düğmesi (D26411)
LCD hava sıcaklık göstergesi ve ayarlayıcısı (D26414)
- e. Ağızlık
- f. Alet asma halkası
- g. Isı namlusu kapağı

KULLANIM ALANI

Isı tabancası genel kurutma, buz çözme amaçlarının yanı sıra boya sökmek, boru lehimleme, PVC daraltma, plastiklerin kaynak ve bükülmesi işleri için de tasarlanmıştır.



UYARI: Sakın ıslak koşullarda veya yanıcı sıvı ya da gazların mevcut olduğu ortamlarda kullanmayın.

Isı tabancası profesyonel bir elektrikli alettir.

Çocukların aleti ellemesine **İZİN VERMEYİN**. Bu alet deneyimsiz kullanıcılar tarafından kullanılırken nezaret edilmelidir.

Elektrik emniyeti

Elektrik motoru sadece tek bir voltaj için tasarlanmıştır. Her zaman güç kaynağının, etiket plakasındaki voltaja aynı olup olmadığını kontrol edin.



DEWALT aletiniz EN 60335 standardına uygun olarak çift yalıtımlıdır; bu nedenle, topraklama kablosuna gerek yoktur.

Güç kablosu hasarlıysa, DEWALT yetkili servisinden temin edilebilen özel olarak hazırlanmış bir kabloyla değiştirilmelidir.

Uzatma kablosu kullanılması

Uzatma kablosu kullanılması gerekiyorsa bu aletin giriş gücüne (teknik verilere bakın) uygun onaylı bir uzatma kablosu kullanın. Minimum iletken ebadı 1 mm²; maksimum uzunluk 30 m'dir.

Bir kablo makarası kullanırken, her zaman kabloyu tamamen makaradan çıkarın.

MONTAJ VE AYARLAMALAR



UYARI: Yaralanma riskini azaltmak için aksesuarları takıp çıkarmadan önce, ayarlarla oynamadan veya değiştirmeden önce ya da tamir yaparken aleti kapatın ve makineyi güç kaynağından ayırın. Tetik düğmesinin kapalı konumda olduğunu kontrol edin. Aletin yanlışlıkla çalıştırılması yaralanmaya neden olabilir.

Hava Sıcaklığı (Şekil 1)

D26411

Hava sıcaklığı geniş bir uygulama aralığına uyacak şekilde ayarlanabilir. Daha yüksek veya düşük ısı için hava sıcaklık ayar düğmesini (d) saat yönünde veya saat yönü tersi istikametinde çevirin.

D26414

- İstenen sıcaklığı 10 C'lik artışlarla ayarlamak için LCD hava sıcaklık göstergesi ve ayarlayıcısına basıp ve bırakın.
- Sıcaklığı sürekli artırmak veya azaltmak için LCD hava sıcaklık göstergesi ve ayarlayıcısını (d) basılı tutun.
- İstenen sıcaklığa veya minimum/maksimum sıcaklığa ulaşıldığında göstergeyi bırakın.
- Gösterge istenen sıcaklığa ulaşılan kadar yükselen/düşen gerçek sıcaklığı gösterir.

AYARLA VE UNUT SICAKLIK KONTROL SİSTEMİ

D26414

İstenen sıcaklık aletin hafızasında saklanır. Isı tabancası her açıldığında, ısı tabancası hava akışına bağlı olarak son sıcaklık ayarına kadar ısınır. Ayar konusunda emin değilseniz, daima düşük bir sıcaklık ayarı ile başlayın ve istenen ayara ulaşana kadar sıcaklığı kademeli olarak artırın.

Uygulama

Aşağıdaki tablo farklı uygulamalar için ayar önerilerini içerir.

Ayarlama	Uygulama
Düşük	<ul style="list-style-type: none"> Boya ve cila kurutma Çıkartma sökme Mumlama veya mum sökme Doldurma işleminden önce yaş kerestenin kurutulması PVC kaplama ve izolasyon borularının daraltılması Donmuş boruların buzunun çözülmesi
Orta	<ul style="list-style-type: none"> Plastik kaynağı Plastik boru ve levhaların bükülmesi Paslı veya çok sıkı somun ve civataların sökülmesi
Yüksek	<ul style="list-style-type: none"> Boya ve lake sökümü Tesisat borularının lehimlenmesi Muşamba veya vinil zemin döşemelerinin sökülmesi

Doğru Aksesuarı Takma

Bu alet farklı uygulamalar için uygun bir dizi aksesuarla gelir.

Simge	Tanım	Amaç
	Koni ağızlık	Manşon daraltma (ısı küçük bir alanda yoğunlaşır)
	50 mm Çatal uçlu yüzey ağızlığı	Kurutma, boya sökme, vinil veya müşamba sökme, buz çözme (ısı geniş bir alana yayılır)

- on/off (açma/kapama) (a) düğmesinin O konumunda olduğundan ve aletin prizden çekilmiş olduğundan emin olun. Ağızlığın soğuduğundan emin olun.
- İstenen aksesuarı ağızlık üzerine yerleştirin.

KULLANMA

Kullanma Talimatları



UYARI: Güvenlik talimatlarına ve geçerli düzenlemelere her zaman uyun.



UYARI: Ciddi yaralanma riskini azaltmak için herhangi bir ayar yapmadan ya da parça veya aksesuarları söküp takmadan önce aleti kapatın ve güç kaynağından ayırın.



UYARI: Ağızlığın DAİMA sizden veya etraftaki kişilerden uzağa doğru olduğundan emin olun.



UYARI: Ağızlık üzerine herhangi bir şey DÜŞÜRMEYİN.

Uygun El Pozisyonu (Şekil 2, 3)



UYARI: Ciddi yaralanma riskini azaltmak için, **HER ZAMAN** gösterildiği gibi doğru el pozisyonunu kullanın.



UYARI: Ciddi yaralanma riskini azaltmak için, **HER ZAMAN** ani tepkime olabileceği düşüncesiyle güvenli bir şekilde tutun.



UYARI: Diğer elinizi havalandırma delikleri üzerine koymayın (Şekil 3).

Doğru el pozisyonu bir elin aleti Şekil 2'deki gibi tutmasıdır.

Çalıştırmadan önce

1. Uygulama için önerilen doğru aksesuarı takın.
2. Hava sıcaklık ayar düğmesini (d) istenen hava sıcaklığına ayarlayın.

Açma Kapama (Şekil 4)

1. on/off (açma/kapama) (a) düğmesini istenen hava akış ayarına itin:
 - I: 240 litre/dak. (50°C–400°C)
250 litre/dak. (50°–400°C)] (D26414)
İş parçasını yavaşça ısıtmak için düşük bir hava akışı.
 - II: 450 litre/dak. (50°–600°C)
500 litre/dak. (50°–600°C) (D26414)
İş parçasını hızla ısıtmak için yüksek bir hava akışı.
2. Aleti kapatma için, on/off (açma/kapatma) (a) düğmesini O konumuna itin. Aleti prizden çekin ve saklamadan önce soğumasını bekleyin.

Boya Çıkartma



UYARI: Önemli ikaz aleti boya çıkartmak için kullanmadan önce bkz. Isı Tabancaları için Ek Güvenlik Talimatları.



UYARI: Isı camı çatlatabileceği için metal pencere kasalarının boyalarını sökmeyin.

- Diğer pencere kasalarının boyasını sökerken, bir cam koruma ağızlığı kullanın.
- Yüzeyin tutuşmasını önlemek için aleti bir noktaya çok uzun süre tutmayın.
- Tutuşabileceği için, boyayı raspa üzerinde biriktirmekten kaçının. gerekirse, bir bıçak kullanarak boya kalıntısını raspa üzerinden temizleyin.

1. Uygun aksesuar takın.
2. Hava sıcaklık ayar düğmesini (d) yükseğe ayarlayın.
3. İstenen hava akışını seçerek aleti çalıştırın.
4. Sıcak havayı sökülecek boya üzerine yönlendirin.

En iyi sonuç, ısı tabancası yavaşça, ama SÜREKLİ, ısıyı eşit dağıtmak için bir kenardan diğerine doğru hareket ettirildiğinde alınır. BİR NOKTADA OYALANMAYIN VEYA DURAKLAMAYIN.

5. Boya yumuşadığında, boyayı bir el raspası kullanarak uzaklaştırın.

UNUTMAYIN: Kıymık ve sökülmüş boya parçacıkları sökülen yüzey üzerindeki delik ve çatlaklardan tutuşabilir ve üflenebilir.

Sabit Kullanım (Şekil 1)

Bu alet sabit olarak ta kullanılabilir.

1. Destek ayağını (c) Şekil 1'de gösterildiği gibi açın.
2. Aleti düz, stabil bir tezgah üzerine koyun. Aletin devrilmeyeceğinden emin olun.
3. Aleti çekip tezgahtan düşürmesini veya dolaşmasını önlemek için kabloyu emniyete alın.
4. İstenen hava akışını seçerek aleti çalıştırın.

Sabit Hız Kontrolü (Aşırı yük Koruması)

Alet aşırı yüklendiğinde, bu özellik ısıtma elemanını aleti durdurmadan ve/veya bir soğuma süresi olmaksızın hasardan korur.

1. Sıcaklık çok yükseldiğinde, ısıtma elemanı kendini kapatır. Motor çalışmaya ve soğuk hava üretmeye devam eder.
2. Sıcaklık yeterince azaldığında (yalnızca birkaç saniye içinde) ısıtma elemanı otomatik olarak çalışır.

Alet Halkası (Şekil 1)



UYARI: DAİMA taşımadan veya saklamadan önce ısı tabancasını kapatın, prizden çekin ve en az 30 dakika soğumasını bekleyin.

Kolay saklama için, alet halkasından (f) asılabilir. Isı tabancası içerde saklanmalıdır.

Soğuma Süresi

Kullanım sırasında ağızlık ve aksesuar çok ısınır. Taşımadan veya saklamadan önce ısı tabancasını kapatın, prizden çekin ve en az 30 dakika soğumasını bekleyin.

NOT: Soğuma zamanını azaltmak için, ısı tabancasını kapatmadan önce aleti en düşük hava sıcaklık ayarında birkaç dakika çalıştırın.

BAKIM

DEWALT elektrikli aletiniz uzun süre boyunca minimum bakımla çalışmak üzere tasarlanmıştır. Aletin uzun süre boyunca verimli bir şekilde çalışması, uygun bakımın ve düzenli temizliğin yapılmasına bağlıdır.



UYARI: Yaralanma riskini azaltmak için aksesuarları takıp çıkarmadan önce, ayarlarla oynamadan veya değiştirmeden önce ya da tamir yaparken aleti kapatın ve makineyi güç kaynağından ayırın. Tetik düğmesinin kapalı konumda olduğunu kontrol edin. Aletin yanlışlıkla çalıştırılması yaralanmaya neden olabilir.



Yağlama

Bu aletin ilave yağlanmasına gerek yoktur.



Temizleme



UYARI: Havalandırma deliklerinde ve etrafında toz toplanması halinde bu tozu ve kiri kuru hava kullanarak ana gövdeden uzaklaştırın. Bu işlemi gerçekleştirirken onaylı bir göz koruması ve onaylı toz maskesi takın.



UYARI: Aletin metalik olmayan parçalarını temizlemek için asla çözücü veya başka sert kimyasal kullanmayın. Bu kimyasallar bu parçalarda kullanılan malzemeleri güçsüzleştirir. Yalnızca su ve yumuşak sabunla nemlendirilmiş bir bez kullanın. Aletin içine herhangi bir sıvının girmesine izin vermeyin; aletin herhangi bir parçasını bir sıvı içine daldırmayın.

İlave aksesuarlar



UYARI: DEWALT tarafından tedarik veya tavsiye edilenlerin dışındaki aksesuarlar bu ürün üzerinde test edilmediğinden, söz konusu aksesuarların bu aletle birlikte kullanılması tehlikeli olabilir. Yaralanma riskini azaltmak için bu ürünle birlikte sadece DEWALT tarafından tavsiye edilen aksesuarlar kullanılmalıdır.

Uygun aksesuarlarla ilgili daha fazla bilgi almak için satış noktalarıyla görüşün.

Çevrenin korunması



Ayrı toplama. Bu ürün normal evsel atıklarla birlikte imha edilmemelidir.

Herhangi bir zamanda DEWALT ürününüzü değiştirmek isterseniz ya da artık kullanılamaz durumdaysa, normal evsel atıklarla birlikte atmayın. Bu ürünü ayrı toplama için ayırın.



Kullanılmış ürünlerin ve ambalajların ayrı olarak toplanması bu maddelerin geri dönüşüme sokularak yeniden kullanılmasına olanak tanır. Geri dönüşümlü maddelerin tekrar kullanılması çevre kirliliğinin önlenmesine yardımcı olur ve ham madde ihtiyacını azaltır.

TÜRKÇE

Yerel yönetmelikler, elektrikli ürünlerin evlerden toplanıp belediye atık tesislerine aktarılması veya yeni bir ürün satın alırken perakende satıcı tarafından toplanması yönünde hükümler içerebilir.

DEWALT, hizmet ömrünün sonuna ulaşan DEWALT ürünlerinin toplanması ve geri dönüşüme sokulması için bir imkan sunmaktadır. Bu hizmetin avantajlarından faydalanmak için, lütfen, ürününüzü bizim adımıza teslim alacak herhangi bir yetkili servise iade edin.

Bu kılavuzda belirtilen listeden size en yakın yetkili servisin yerini öğrenebilirsiniz. Alternatif olarak, yetkili DEWALT servislerinin listesi ve satış sonrası hizmetlerimizle ilgili tüm bilgiler ve tam ayrıntıları İnternette www.2helpU.com adresinde mevcuttur.

GARANTİ

DEWALT ürünlerinin kalitesinden emindir ve bu yüzden profesyonel kullanıcılar için kanunlarda belirtilen taleplerin üstünde bir garanti sunmaktadır. Bu garanti metni bir ilave niteliğinde olup profesyonel bir kullanıcı olarak sahip olduğunuz sözleşmeden doğan haklara veya profesyonel olmayan, özel bir kullanıcı olarak sahip olduğunuz yasal haklara hiçbir şekilde zarar vermez. İşbu garanti Avrupa Birliği'ne üye ülkeler ile Avrupa Serbest Ticaret Bölgesi sınırları dahilinde geçerlidir.

• 30 GÜNLÜK RİKSİZ MÜŞTERİ MEMNUNİYETİ GARANTİSİ •

Satın almış olduğunuz DEWALT ürünü, satın alma tarihinden itibaren 30 gün içerisinde, ilk denemenizde, performansı sizi tam olarak tatmin etmediyse, yetkili servise götürülüp; DEWALT Merkez Servis onayı ile değiştirilebilir veya gerekirse tamir edilir. Bu haktan yararlanmak için:

Ürünün satın alındığı şekliyle, orijinal tüm parçaları ile birlikte satın alındığı yere teslimi;

- Fatura ve garanti kartının ibrazı;
- Uygulamanın satın alım tarihi itibarıyla ilk 30 gün içerisinde gerçekleşmesi;
- Ürün performansının ilk uygulamadan sonra memnuniyetsizlik yaratması gerekmektedir.

Aksesuarlar ve garanti koşulları haricinde yedek parçalar dahil değildir.

• ÜCRETSİZ BİR YILLIK SERVİS KONTRATI •

Yasal garanti süresi dahilinde tüm DEWALT ürünleri satın alma tarihinden itibaren bir yıl süreyle ücretsiz servis desteğine sahiptir. Sadece bir defaya mahsus olmak üzere ürününüz DEWALT Yetkili Servisinde işçilik bedeli alınmadan tamir edilir veya bakımı yapılır. Fatura ve garanti kartı ibrazı gerekmektedir.

Aksesuarlar ve garanti koşulları haricinde yedek parçalar dahil değildir.

• BİR YIL TAM GARANTİ •

Sahip olduğunuz DEWALT ürünü satın alma tarihinden itibaren 12 ay içinde hatalı

malzeme veya işçilik nedeniyle bozulursa, DEWALT aşağıdaki şartlara uyulması koşuluyla ücretsiz olarak tüm kusurlu parçaların yenilenmesini veya -kendi inisiyatifine bağlı olarak- satın alınan ürünün değiştirilmesini garanti eder:

- Ürün hatalı kullanılmamıştır;
- Ürün yıpranmamış, hırpalanmamış ve aşınmamıştır;
- Yetkili olmayan kişilerce tamire çalışılmamıştır;
- Satın alma belgesi (fatura) ibraz edilmiştir.
- Ürün, tüm orijinal parçaları ile birlikte iade edilmiştir.

Şikayet veya talepleriniz için satıcınıza, DEWALT kataloğunda yer alan size en yakın yetkili DEWALT servisine veya bu kullanma kılavuzunda belirtilen adresten DEWALT ofisine başvurun. Yetkili DEWALT servislerinin listesi ve satış sonrası hizmetlerimizle ilgili tüm bilgiler İnternette www.2helpU.com adresinde mevcuttur.

Sanayi ve Ticaret Bakanlığı tebliğince kullanım ömrü 10 yıldır.

**Türkiye Distribütörü
KALE HIRDAVAT VE MAKİNA A.Ş.
Defterdar Mah. Savaklar Cad. No. 15 34050
Edirnekapı Eyüp İstanbul**

ΠΙΣΤΟΛΙ ΘΕΡΜΟΥ ΑΕΡΑ D26411, D26414

Συγχαρητήρια!

Επιλέξατε ένα εργαλείο DEWALT. Τα έτη εμπειρίας, η σχολαστική ανάπτυξη προϊόντων και η καινοτομία έχουν καταστήσει την DEWALT έναν από τους πιο αξιόπιστους συνεργάτες στον τομέα των επαγγελματικών ηλεκτρικών εργαλείων.

Τεχνικά δεδομένα

		D26411	D26414
Τάση	V	220-240	220-240
Τύπος		1	1
Κατανάλωση ισχύος	W	1800	2000
Περιοχή θερμοκρασιών αέρα (στο ακροφύσιο)	°C	50–400 και 50–600	50–400 και 50–600
Βάρος	kg	0,65	0,71
L_{PA} (πίεση ήχου)	dB(A)	68	68
K_{PA} (αβεβαιότητα πίεσης ήχου)	dB(A)	3	3
L_{WA} (ισχύς ήχου)	dB(A)	79	79
K_{WA} (αβεβαιότητα ισχύος ήχου)	dB(A)	3	3

Συνολικές τιμές κραδασμών (διανυσματικό άθροισμα σε τρεις άξονες)

Τιμή εκπομπών κραδασμών a_h			
$a_h =$	m/s ²	0,86	0,86
Αβεβαιότητα K =	m/s ²	1,5	1,5

Το επίπεδο εκπομπών κραδασμών που αναφέρεται στο παρόν δελτίο πληροφοριών έχει μετρηθεί σύμφωνα με προτυποποιημένη διαδικασία δοκιμής και μπορεί να χρησιμοποιηθεί για τη σύγκριση ενός εργαλείου με άλλο. Μπορεί να χρησιμοποιηθεί για προκαταρκτική αξιολόγηση έκθεσης.



ΠΡΟΕΙΔΟΠΟΙΗΣΗ: Το δηλωμένο επίπεδο κραδασμών αντιπροσωπεύει τις κύριες εφαρμογές του εργαλείου. Ωστόσο, αν το εργαλείο χρησιμοποιηθεί για διαφορετικές εφαρμογές, με διαφορετικά αξεσουάρ ή αν δεν συντηρείται κανονικά, η εκπομπή κραδασμών μπορεί να διαφέρει. Το γεγονός αυτό μπορεί να αυξήσει

σημαντικά το επίπεδο έκθεσης στη συνολική περίοδο εργασίας.

Μια εκτίμηση του επιπέδου έκθεσης θα πρέπει να λαμβάνει υπόψη και τους χρόνους που το εργαλείο είναι απενεργοποιημένο ή λειτουργεί αλλά στην πραγματικότητα δεν εκτελεί εργασία. Αυτό μπορεί να μειώσει σημαντικά το επίπεδο έκθεσης στη συνολική περίοδο εργασίας.

Προσδιορίστε πρόσθετα μέτρα ασφαλείας για την προστασία του χειριστή από τις συνέπειες των κραδασμών, όπως: συντήρηση του εργαλείου και των αξεσουάρ, διατήρηση των χεριών ζεστών, οργάνωση των συνηθειών εργασίας.

Ασφάλειες

Ευρώπη Εργαλεία 230 V 10 Αμπέρ, ηλεκτρικό δίκτυο

Η συσκευή αυτή προορίζεται για σύνδεση σε σύστημα τροφοδοσίας ρεύματος με μέγιστη επιτρεπόμενη σύνθετη αντίσταση συστήματος Z_{max} 0,1 Ω στο σημείο διασύνδεσης (κιβώτιο υπηρεσίας παροχής ρεύματος) της τροφοδοσίας του χρήστη. Ο χρήστης πρέπει να διασφαλίσει ότι αυτή η συσκευή συνδέεται μόνο σε σύστημα τροφοδοσίας ρεύματος που πληροί τις πιο πάνω απαιτήσεις. Αν χρειάζεται, ο χρήστης μπορεί να ρωτήσει τη δημόσια εταιρεία παροχής ρεύματος σχετικά με τη σύνθετη αντίσταση του συστήματος στο σημείο διασύνδεσης.

Ορισμοί: Οδηγίες ασφαλείας

Οι παρακάτω ορισμοί περιγράφουν το επίπεδο σοβαρότητας για κάθε προειδοποιητική λέξη. Παρακαλούμε διαβάστε το εγχειρίδιο και δώστε προσοχή σε αυτά τα σύμβολα.



ΚΙΝΔΥΝΟΣ: Υποδεικνύει μια επικείμενη επικίνδυνη κατάσταση, η οποία, εάν δεν αποφευχθεί, θα προκαλέσει θάνατο ή σοβαρό τραυματισμό.



ΠΡΟΕΙΔΟΠΟΙΗΣΗ: Υποδεικνύει μια ενδεχομένως επικίνδυνη κατάσταση, η οποία, εάν δεν αποφευχθεί, θα μπορούσε να προκαλέσει θάνατο ή σοβαρό τραυματισμό.



ΠΡΟΣΟΧΗ: Υποδεικνύει μια ενδεχομένως επικίνδυνη κατάσταση, η οποία, εάν δεν αποφευχθεί, **ενδέχεται** να προκαλέσει **τραυματισμό μικρής ή μέτριας σοβαρότητας**.

ΣΗΜΕΙΩΣΗ: Υποδεικνύει μια πρακτική που **δεν έχει σχέση με προσωπικό τραυματισμό** και η οποία, εάν δεν αποφευχθεί, **ενδέχεται** να προκαλέσει **υλική ζημιά**.



Υποδηλώνει κίνδυνο ηλεκτροπληξίας.



Υποδηλώνει κίνδυνο πυρκαγιάς.

Δήλωση Συμμόρφωσης - Ε.Κ.

ΟΔΗΓΙΑ ΠΕΡΙ ΜΗΧΑΝΙΚΟΥ ΕΞΟΠΛΙΣΜΟΥ



D26411, D26414

Η εταιρεία DeWALT δηλώνει ότι τα προϊόντα που περιγράφονται στην ενότητα «Τεχνικά δεδομένα» σχεδιάστηκαν σε συμμόρφωση με τα εξής πρότυπα και οδηγίες:

2006/42/ΕΚ, EN 60335-1, EN 60335-2-45

Τα προϊόντα αυτά συμμορφώνονται επίσης με την οδηγία 2004/108/ΕΚ. Για περισσότερες πληροφορίες, παρακαλούμε επικοινωνήστε με την DEWALT στην παρακάτω διεύθυνση ή ανατρέξτε στο πίσω μέρος του εγχειριδίου.

Ο κάτωθι υπογράφων είναι υπεύθυνος για τη σύνταξη του τεχνικού φακέλου και πραγματοποιεί την παρούσα δήλωση εκ μέρους της εταιρείας DEWALT.

H. Grossmann

Horst Grossmann
Αντιπρόεδρος του τμήματος Μηχανικής και
Ανάπτυξης προϊόντων
DEWALT, Richard-Klinger-Straße 11,
D-65510, Idstein, Γερμανία

01.03.2010



ΠΡΟΕΙΔΟΠΟΙΗΣΗ: Για να ελαττώσετε τον κίνδυνο τραυματισμού, διαβάστε το εγχειρίδιο χρήσης.

Γενικές προειδοποιήσεις ασφαλείας για τα ηλεκτρικά εργαλεία



ΠΡΟΕΙΔΟΠΟΙΗΣΗ! Διαβάστε όλες τις προειδοποιήσεις ασφαλείας και όλες τις οδηγίες. Η μη τήρηση όλων των προειδοποιήσεων και των οδηγιών ενδέχεται να οδηγήσει σε ηλεκτροπληξία, πυρκαγιά ή/και σοβαρό τραυματισμό.

ΔΙΑΤΗΡΗΣΤΕ ΤΙΣ ΠΡΟΕΙΔΟΠΟΙΗΣΕΙΣ ΚΑΙ ΤΙΣ ΟΔΗΓΙΕΣ ΓΙΑ ΜΕΛΛΟΝΤΙΚΗ ΑΝΑΦΟΡΑ

Ο όρος «ηλεκτρικό εργαλείο» σε όλες τις προειδοποιήσεις, αναφέρεται σε εργαλείο που τροφοδοτείται με ρεύμα από το ηλεκτρικό δίκτυο (με καλώδιο) ή σε εργαλείο που λειτουργεί με μπαταρία (ασύρματο).

1) ΑΣΦΑΛΕΙΑ ΧΩΡΟΥ ΕΡΓΑΣΙΑΣ

- Διατηρείτε το χώρο εργασίας καθαρό και καλά φωτισμένο.** Οι μη τακτοποιημένοι ή σκοτεινοί χώροι, αποτελούν αιτία ατυχημάτων.
- Μη λειτουργείτε τα ηλεκτρικά εργαλεία σε εκρηκτικές ατμόσφαιρες, όπως όταν υπάρχουν εύφλεκτα υγρά, αέρια ή σκόνη.** Τα ηλεκτρικά εργαλεία δημιουργούν σπινθήρες που μπορούν να προκαλέσουν ανάφλεξη στη σκόνη ή τις αναθυμιάσεις.
- Απομακρύνετε τα παιδιά και άλλα παρευρισκόμενα άτομα όταν χρησιμοποιείτε ένα ηλεκτρικό εργαλείο.** Η απόσπαση της προσοχής σας μπορεί να έχει ως αποτέλεσμα την απώλεια ελέγχου.

2) ΗΛΕΚΤΡΙΚΗ ΑΣΦΑΛΕΙΑ

- Τα βύσματα των ηλεκτρικών εργαλείων πρέπει να ταιριάζουν με τις πρίζες. Μην τροποποιείτε ποτέ το βύσμα με οποιονδήποτε τρόπο. Μη χρησιμοποιείτε τυχόν βύσματα προσαρμογέα με γειωμένα (με γείωση εδάφους) ηλεκτρικά εργαλεία. Με μη τροποποιημένα βύσματα και κατάλληλες πρίζες ελαττώνεται ο κίνδυνος ηλεκτροπληξίας.**
- Αποφεύγετε την επαφή του σώματός σας με γειωμένες επιφάνειες όπως σωλήνες, καλοριφέρ, εστίες κουζινών και ψυγεία.** Ο κίνδυνος ηλεκτροπληξίας αυξάνεται όταν το σώμα σας είναι γειωμένο.
- Μην εκθέτετε τα ηλεκτρικά εργαλεία στη βροχή ή σε συνθήκες υγρασίας.**

Η είσοδος νερού σε ηλεκτρικό εργαλείο αυξάνει τον κίνδυνο ηλεκτροπληξίας.

- δ) **Μην καταπονείτε υπερβολικά το καλώδιο. Μη χρησιμοποιείτε ποτέ το καλώδιο για τη μεταφορά, το τράβηγμα ή την αποσύνδεση του ηλεκτρικού εργαλείου. Κρατήστε το καλώδιο μακριά από θερμότητα, λάδι, αιχμηρές ακμές και κινούμενα μέρη.** Καλώδια που έχουν υποστεί ζημιά ή περιπλεγμένα καλώδια αυξάνουν τον κίνδυνο ηλεκτροπληξίας.
- ε) **Όταν χρησιμοποιείτε ένα ηλεκτρικό εργαλείο σε εξωτερικό χώρο, να χρησιμοποιείτε μόνο καλώδια προέκτασης που είναι κατάλληλα για χρήση σε εξωτερικό χώρο. Η χρήση καλωδίου κατάλληλου για χρήση σε εξωτερικό χώρο ελαττώνει τον κίνδυνο ηλεκτροπληξίας.**
- στ) **Εάν είναι αναπόφευκτη η λειτουργία ηλεκτρικού εργαλείου σε χώρο με υψηλή υγρασία, χρησιμοποιήστε παροχή ηλεκτροδότησης με προστασία από ρεύματα διαρροής (RCD). Η χρήση μιας διάταξης RCD ελαττώνει τον κίνδυνο ηλεκτροπληξίας.**

3) ΠΡΟΣΩΠΙΚΗ ΑΣΦΑΛΕΙΑ

- α) **Παραμείνετε σε εγρήγορση, προσέχετε τι κάνετε και χρησιμοποιείτε την κοινή λογική κατά τη χρήση ενός ηλεκτρικού εργαλείου. Μη χρησιμοποιείτε οποιοδήποτε ηλεκτρικό εργαλείο εάν είστε κουρασμένος(-η) ή υπό την επήρεια ναρκωτικών, αλκοόλ ή φαρμακευτικής αγωγής. Μια μόνο στιγμή απόσπασης της προσοχής σας καθώς χειρίζεστε ηλεκτρικά εργαλεία, μπορεί να προκαλέσει σοβαρό προσωπικό τραυματισμό.**
- β) **Χρησιμοποιείτε ατομικό προστατευτικό εξοπλισμό. Να φοράτε πάντοτε προστατευτικά γυαλιά. Η χρήση προστατευτικού εξοπλισμού όπως μάσκα για τη σκόνη, αντιολισθητικών υποδημάτων, κράνους ή προστατευτικών ακουστικών για τις ανάλογες συνθήκες, θα ελαττώσει τους προσωπικούς τραυματισμούς.**
- γ) **Αποτρέψτε τυχόν ακούσια εκκίνηση του εργαλείου. Βεβαιωθείτε ότι ο διακόπτης βρίσκεται στη θέση Off προτού συνδέσετε το εργαλείο στην πρίζα ή/και στην μπαταρία, καθώς και προτού σηκώσετε ή μεταφέρετε το εργαλείο. Η μεταφορά ηλεκτρικών εργαλείων με το**

δάκτυλό σας στο διακόπτη ή η σύνδεση στην πρίζα εργαλείων με το διακόπτη στη θέση On ενέχουν κίνδυνο ατυχήματος.

- δ) **Αφαιρέστε οποιοδήποτε κλειδί ή ρυθμιστικό κλειδί προτού ενεργοποιήσετε το ηλεκτρικό εργαλείο.** Ένα κλειδί ή ρυθμιστικό κλειδί που έχει αφεθεί προσαρτημένο σε κινητό τμήμα του ηλεκτρικού εργαλείου, μπορεί να προκαλέσει προσωπικό τραυματισμό.
- ε) **Μην προσπαθήσετε να φτάσετε απομακρυσμένα σημεία. Φροντίστε να έχετε πάντοτε την κατάλληλη στάση και να διατηρείτε την ισορροπία σας.** Κατ' αυτόν τον τρόπο θα έχετε καλύτερο έλεγχο του εργαλείου σε απροσδόκητες καταστάσεις.
- στ) **Να είστε ντυμένοι κατάλληλα. Μην φοράτε φαρδιά ενδύματα ή κοσμήματα. Διατηρείτε τα μαλλιά, τα ενδύματα και τα γάντια σας μακριά από κινούμενα μέρη.** Τα φαρδιά ενδύματα, τα κοσμήματα ή τα μακριά μαλλιά μπορεί να εμπλακούν στα κινούμενα μέρη.
- η) **Εάν οι συσκευές παρέχονται με σύνδεση συστημάτων αφαίρεσης και συλλογής σκόνης, φροντίστε τα συστήματα αυτά να είναι συνδεδεμένα και να χρησιμοποιούνται κατάλληλα. Η χρήση συστήματος συλλογής σκόνης μπορεί να ελαττώσει τους κινδύνους που σχετίζονται με τη σκόνη.**
- ### 4) ΧΡΗΣΗ ΚΑΙ ΦΡΟΝΤΙΔΑ ΤΩΝ ΗΛΕΚΤΡΙΚΩΝ ΕΡΓΑΛΕΙΩΝ
- α) **Μη ζορίζετε το ηλεκτρικό εργαλείο. Χρησιμοποιείτε το κατάλληλο εργαλείο ανάλογα με την εφαρμογή. Η εργασία θα πραγματοποιηθεί με καλύτερο και πιο ασφαλή τρόπο όταν εκτελείται από το σωστά επιλεγμένο ηλεκτρικό εργαλείο με τον προβλεπόμενο ρυθμό.**
- β) **Μη χρησιμοποιείτε το εργαλείο εάν ο διακόπτης δεν μεταβαίνει στις θέσεις On (Ενεργοποίηση) και Off (Απενεργοποίηση). Οποιοδήποτε εργαλείο δεν μπορεί να ελεγχθεί μέσω του διακόπτη του, είναι επικίνδυνο και πρέπει να επισκευαστεί.**
- γ) **Αποσυνδέστε το βύσμα από την πρίζα ή και την μπαταρία από το ηλεκτρικό εργαλείο πριν κάνετε οποιοδήποτε ρυθμίσεις, αλλαγές παρελκόμενων**

ή πριν αποθηκεύσετε οποιοδήποτε ηλεκτρικό εργαλείο. Αυτού του είδους τα μέτρα ασφαλείας ελαττώνουν τον κίνδυνο τυχαίας θέσης του ηλεκτρικού εργαλείου σε λειτουργία.

- δ) **Αποθηκεύετε τα ηλεκτρικά εργαλεία που δεν χρησιμοποιείτε μακριά από μέρη όπου μπορούν να τα προσεγγίσουν παιδιά και μην επιτρέπετε τη χρήση του ηλεκτρικού εργαλείου από άτομα που δεν είναι εξοικειωμένα με αυτό ή με τις οδηγίες χρήσης του.** Τα ηλεκτρικά εργαλεία είναι επικίνδυνα όταν χρησιμοποιούνται από μη εκπαιδευμένους χειριστές.
- ε) **Συντηρείτε τα ηλεκτρικά εργαλεία. Ελέγξτε για τυχόν εσφαλμένη ευθυγράμμιση ή ενσφήνωση κινούμενων μερών, για τυχόν θραύση εξαρτημάτων και για τυχόν άλλες καταστάσεις που μπορεί να επηρεάσουν τη λειτουργία του ηλεκτρικού εργαλείου. Εάν το ηλεκτρικό εργαλείο έχει υποστεί ζημιά, φροντίστε για την επισκευή του πριν το χρησιμοποιήσετε.** Πολλά ατυχήματα έχουν προκληθεί από ηλεκτρικά εργαλεία που δεν έχουν συντηρηθεί κατάλληλα.
- στ) **Διατηρείτε τα εργαλεία κοπής αιχμηρά και καθαρά.** Τα κατάλληλα συντηρημένα εργαλεία κοπής με αιχμηρά άκρα κοπής έχουν μικρότερες πιθανότητες λυγίσματος κατά τη λειτουργία και ελέγχονται ευκολότερα.
- η) **Χρησιμοποιείτε το ηλεκτρικό εργαλείο, τα παρελκόμενα και τα τρυπάνια κ.λπ. σύμφωνα με τις παρούσες οδηγίες, λαμβάνοντας υπόψη τις συνθήκες εργασίας και την εργασία που πρόκειται να πραγματοποιηθεί.** Η χρήση ενός ηλεκτρικού εργαλείου για εργασίες διαφορετικές από αυτές για τις οποίες προορίζεται, μπορεί να οδηγήσει σε επικίνδυνη κατάσταση.
- 5) ΣΥΝΤΗΡΗΣΗ (ΣΕΡΒΙΣ)**
- α) **Φροντίξτε η συντήρηση του ηλεκτρικού εργαλείου να πραγματοποιείται από πιστοποιημένο για επισκευές άτομο, με τη χρήση μόνο πανομοιότυπων ανταλλακτικών.** Κατ' αυτό τον τρόπο εξασφαλίζεται η ασφάλεια του ηλεκτρικού εργαλείου.

Οδηγίες ασφαλείας για πιστόλια θερμού αέρα

Μπορεί να προκληθεί πυρκαγιά αν η συσκευή δεν χρησιμοποιείται με προσοχή, γι' αυτό:

- Η θερμότητα μπορεί να μεταφερθεί σε καύσιμα υλικά που δεν φαίνονται. **MHN** το χρησιμοποιείτε σε υγρή ατμόσφαιρα, όπου μπορεί να υπάρχουν εύφλεκτα αέρια ή κοντά σε καύσιμα υλικά.
- **MHN** το εφαρμόζετε στο ίδιο σημείο για πολλή ώρα.
- **MHN** το χρησιμοποιείτε σε εκρήξιμη ατμόσφαιρα.
- Τοποθετείτε τη συσκευή στη βάση της μετά τη χρήση και αφήνετέ την να κρυώσει πριν τη φυλάξετε.
- **MHN** αφήνετε το εργαλείο χωρίς επίβλεψη όταν είναι ενεργοποιημένο.
- **MHN** τοποθετείτε το χέρι σας πάνω στα ανοίγματα αερισμού και μη φράσσετε με κανένα τρόπο τα ανοίγματα αερισμού.
- Το στόμιο και τα αξεσουάρ αυτού του εργαλείου θερμαίνονται πολύ κατά τη χρήση. Αφήνετε αυτά τα μέρη να κρυώσουν πριν τα αγγίξετε.
- **ΠΑΝΤΑ** απενεργοποιείτε το εργαλείο πριν το αφήσετε.
- Αυτή η συσκευή δεν προορίζεται για χρήση από άτομα (περιλαμβανομένων παιδιών) με μειωμένες σωματικές, αισθητηριακές ή πνευματικές ικανότητες, ή με έλλειψη εμπειρίας και γνώσης, εκτός αν σε αυτά έχει παρασχεθεί από άτομο υπεύθυνο για την ασφάλειά τους επίβλεψη ή εκπαίδευση σχετικά με τη χρήση της συσκευής.
- Εξασφαλίστε επαρκή αερισμό γιατί μπορεί να παραχθούν τοξικές αναθυμιάσεις.
- **MHN** το χρησιμοποιείτε ως πιστολάκι μαλλιών.
- **MHN** εμποδίζετε την είσοδο αέρα ή την έξοδο από το στόμιο, γιατί αυτό μπορεί να προκαλέσει τη συσσώρευση υπερβολικής θερμότητας με αποτέλεσμα βλάβη στο εργαλείο.
- **MHN** κατευθύνετε το ρεύμα θερμού αέρα σε άλλα άτομα.
- **MHN** αγγίζετε το μεταλλικό στόμιο γιατί θερμαίνεται πολύ κατά τη χρήση και παραμένει ζεστό έως και για 30 λεπτά μετά τη χρήση.
- **MHN** ακουμπάτε το στόμιο σε οποιοδήποτε άλλο αντικείμενο κατά τη χρήση ή αμέσως μετά τη χρήση.

- **MHN** εισάγετε τίποτα μέσα στο στόμιο γιατί μπορεί να υποστείτε ηλεκτροπληξία. Μην κοιτάζετε μέσα στο στόμιο ενώ λειτουργεί η μονάδα, γιατί αναπτύσσονται υψηλές θερμοκρασίες.
- **MHN** επιτρέπεται να κολλά χρώμα στο στόμιο ή στο ξέστρο, γιατί μπορεί να αναφλεγεί μετά από κάποια ώρα.
- **MHN** αφαιρείτε το κάλυμμα του κυλίνδρου θέρμανσης κατά τη χρήση.

Πρόσθετες προειδοποιήσεις ασφαλείας για πιστόλια θερμού αέρα

- Για να μειώσετε τον κίνδυνο έκρηξης, **MHN** το χρησιμοποιείτε σε θαλάμους ψεκασμού βαφής ή εντός 3,0 μ. από εργασίες ψεκασμού βαφής.
- **MH** χρησιμοποιείτε αυτό το εργαλείο για να αφαιρέσετε χρώματα που περιέχουν μόλυβδο. Τα ξύσματα, τα κατάλοιπα και οι αναθυμιάσεις του χρώματος μπορεί να περιέχουν μόλυβδο, που είναι δηλητηριώδης.
- Κρυφές περιοχές όπως πίσω από τοίχους, οροφές, δάπεδα, τάβλες γείσων και άλλες επιφάνειες, μπορεί να περιέχουν εύφλεκτα υλικά που θα μπορούσαν να αναφλεγούν από το πιστόλι θερμού αέρα όταν εργάζεστε στις θέσεις αυτές. Η ανάφλεξη αυτών των υλικών ίσως να ην είναι άμεσα εμφανής και θα μπορούσε να επιφέρει υλικές ζημιές και σωματικές βλάβες. Όταν εργάζεστε στις θέσεις αυτές, διατηρείτε το πιστόλι θερμού αέρα σε κίνηση μπρος - πίσω. Η παρατεταμένη παραμονή ή η παύση της κίνησης σε ένα σημείο θα μπορούσε να προκαλέσει ανάφλεξη του υλικού της επιφάνειας ή του υλικού πίσω της.
ΣΗΜΕΙΩΣΗ: Αυτά τα πιστόλια θερμού αέρα έχουν την ικανότητα παραγωγής θερμοκρασιών άνω των 550° C.
- **MH** χρησιμοποιείτε αυτό το εργαλείο για να θερμαίνετε τρόφιμα.
- **MHN** αποθέτετε το πιστόλι θερμού αέρα πάνω σε εύφλεκτες επιφάνειες όταν χρησιμοποιείτε το εργαλείο ή αμέσως μετά την απενεργοποίησή του.
- Διατηρείτε τα κινητά είδη στερεωμένα και σταθερά κατά το ξύσιμο.
- Φροντίζετε απαραίτητα να κατευθύνετε το ρεύμα θερμού αέρα σε ασφαλή κατεύθυνση. Μακριά από άλλα άτομα και από εύφλεκτα αντικείμενα.
- **ΚΡΑΤΑΤΕ ΤΑ ΧΕΡΙΑ ΜΑΚΡΙΑ ΑΠΟ ΤΟ ΣΤΟΜΙΟ:** αποκτά πολύ υψηλή θερμοκρασία κατά τη χρήση και παραμένει θερμό για 30 λεπτά μετά τη χρήση. Φοράτε γάντια για την προστασία των χεριών σας.
- **ΠΑΝΤΑ** κρατάτε το στόμιο μακριά από το καλώδιο.
- Ξύσματα και μικρά σωματίδια χρώματος που έχει αφαιρεθεί μπορούν να αναφλεγούν και να παρασυρθούν από τον αέρα μέσα από οπές και ρωγμές της επιφάνειας κατά το ξύσιμο της.
- **MHN** καίτε το χρώμα. Χρησιμοποιείτε το παρεχόμενο ξέστρο και κρατάτε το στόμιο τουλάχιστον 25 mm μακριά από τη βαμμένη επιφάνεια. Όταν εργάζεστε σε κατακόρυφη κατεύθυνση, να εργάζεστε προς τα κάτω για να εμποδίσετε να πέσει το χρώμα μέσα στο εργαλείο και να καεί.
- **ΠΑΝΤΑ** χρησιμοποιείτε καλής ποιότητας ξέστρα και μαχαίρια αφαίρεσης μπογιάς.
- **MH** χρησιμοποιείτε το πιστόλι θερμού αέρα σε συνδυασμό με χημικούς παράγοντες αφαίρεσης χρωμάτων.
- **MH** χρησιμοποιείτε σαν ξέστρα τα ειδικά πρόσθετα στόμια.
- **MHN** κατευθύνετε τη ροή αέρα από το πιστόλι θερμού αέρα απ' ευθείας σε γυαλί. Το γυαλί μπορεί να ραγίσει με αποτέλεσμα υλικές ζημιές ή σωματική βλάβη.
- Διατηρείτε σε καλή κατάσταση ετικέτες και πινακίδες στοιχείων. Αυτές αναφέρουν σημαντικές πληροφορίες.
- Τοποθετείτε το πιστόλι θερμού αέρα πάνω σε μία σταθερή, επίπεδη επιφάνεια όταν δεν το κρατάτε με το χέρι. Τοποθετείτε το καλώδιο σε θέση που δεν θα προκαλέσει την πτώση του πιστολιού θερμού αέρα.
- Να έχετε συνεχώς υπόψη σας ότι το εργαλείο αυτό μπορεί να προκαλέσει την ανάφλεξη εύφλεκτων υλικών και να μαλακώσει ή να λιώσει άλλα. Ανεξάρτητα από την εργασία που εκτελείτε, προστατέψτε τα υλικά ή κρατήστε το πιστόλι θερμού αέρα μακριά από αυτά τα υλικά.
- Μπορεί περιστασιακά να παρατηρήσετε ότι το εργαλείο καπνίζει ελαφρά μετά την απενεργοποίησή του. Αυτό είναι το αποτέλεσμα της θέρμανσης των υπολειμμάτων λαδιού που αποτέθηκαν πάνω στην αντίσταση κατά τη διαδικασία παραγωγής του.
- **Χρησιμοποιείτε προστασία ματιών και άλλων εξοπλισμό ασφαλείας.**

Αφαίρεση χρωμάτων



ΠΡΟΕΙΔΟΠΟΙΗΣΗ: Θα πρέπει να δείχνετε εξαιρετική προσοχή όταν αφαιρείτε χρώματα.

Πριν ξεκινήσετε οποιαδήποτε διαδικασία αφαίρεσης χρωμάτων, θα πρέπει να προσδιορίσετε αν το χρώμα που αφαιρείτε περιέχει μόλυβδο. **ΤΑ ΧΡΩΜΑΤΑ ΒΑΣΗΣ ΜΟΛΥΒΔΟΥ ΘΑ ΠΡΕΠΕΙ ΝΑ ΑΦΑΙΡΟΥΝΤΑΙ ΜΟΝΟ ΑΠΟ ΕΠΑΓΓΕΛΜΑΤΙΑ ΚΑΙ ΔΕΝ ΘΑ ΠΡΕΠΕΙ ΝΑ ΑΦΑΙΡΟΥΝΤΑΙ ΜΕ ΧΡΗΣΗ ΠΙΣΤΟΛΙΟΥ ΘΕΡΜΟΥ ΑΕΡΑ.**

Τα άτομα που αφαιρούν χρώματα θα πρέπει να ακολουθούν αυτές τις οδηγίες:

1. Μεταφέρετε το τεμάχιο εργασίας σε ανοικτό χώρο. Αν αυτό δεν είναι εφικτό, διατηρήστε το χώρο εργασίας καλά αεριζόμενο. Ανοίξτε τα παράθυρα και τοποθετήστε έναν ανεμιστήρα εξαερισμού σε ένα από αυτά. Βεβαιωθείτε ότι ο ανεμιστήρας μεταφέρει τον αέρα από μέσα προς τα έξω.
2. Αφαιρέστε ή καλύψτε τυχόν χαλιά, ταπέτα, έπιπλα, ρούχα, μαγειρικά σκεύη και αγωγούς αέρα.
3. Τοποθετήστε πανιά στην περιοχή εργασίας για να πιάσετε τυχόν ξυσίματα ή ξεφλουδίσματα χρώματος. Φοράτε προστατευτικό ρουχισμό όπως πρόσθετα πουκάμισα εργασίας, ολόσωμες φόρμες και καπέλα.
4. Εργάζεστε σε ένα δωμάτιο τη φορά. Τα έπιπλα θα πρέπει να απομακρύνονται ή να τοποθετούνται στο κέντρο του δωματίου και να καλύπτονται. Οι περιοχές εργασίας θα πρέπει να απομονώνονται από το υπόλοιπο μέρος της κατοικίας στεγανοποιώντας τις πόρτες με πανιά.
5. Παιδιά, έγκυες ή ενδεχόμενα έγκυες και μητέρες που θηλάζουν δεν θα πρέπει να παρευρίσκονται στην περιοχή εργασίας, έως ότου η εργασία τελειώσει και έχει ολοκληρωθεί ο καθαρισμός του χώρου.
6. Φοράτε μάσκα προστασίας της αναπνοής από τη σκόνη ή μάσκα προστασία της αναπνοής με διπλό φίλτρο (σκόνης και ατμών). Να βεβαιώνετε ότι η μάσκα εφαρμόζει καλά. Το μούσι και το τρίχωμα του προσώπου μπορεί να εμποδίζουν την καλή στεγανοποίηση της μάσκας. Αλλάζετε φίλτρα συχνά. **ΟΙ ΧΑΡΤΙΝΕΣ ΜΑΣΚΕΣ ΜΙΑΣ ΧΡΗΣΗΣ ΔΕΝ ΕΠΑΡΚΟΥΝ.**
7. Να είστε προσεκτικοί όταν χρησιμοποιείτε το πιστόλι θερμού αέρα. Διατηρείτε το πιστόλι θερμού αέρα σε κίνηση γιατί η υπερβολική θέρμανση θα δημιουργήσει αναθυμιάσεις που μπορεί να εισπνεύσει ο χρήστης.
8. Κρατάτε τρόφιμα και ποτά έξω από το χώρο εργασίας. Πλένετε ολόκληρα τα χέρια σας και το πρόσωπο και ξεπλένετε το στόμα σας πριν φάτε ή πιείτε. Μην καπνίζετε και μη μασάτε τσίχλα ή καπνό στο χώρο εργασίας.
9. Καθαρίζετε καλά όλο το χρώμα που αφαιρέθηκε και τη σκόνη με σφουγγάρισμα των δαπέδων. Χρησιμοποιείτε ένα υγρό πανί για να καθαρίσετε όλους τους τοίχους, τις γρίλιες και οποιαδήποτε άλλη επιφάνεια όπου μπορεί να κολλήσει χρώμα ή σκόνη. **ΜΗ ΣΚΟΥΠΙΖΕΤΕ, ΞΕΣΚΟΝΙΖΕΤΕ Ή ΧΡΗΣΙΜΟΠΟΙΕΙΤΕ ΗΛΕΚΤΡΙΚΗ ΣΚΟΥΠΑ.** Χρησιμοποιείτε απορρυπαντικό υψηλής περιεκτικότητας σε φωσφορικά ή φωσφορικό νάτριο (trisodium phosphate, TSP) για να πλένετε και να σφουγγαρίζετε τις επιφάνειες.
10. Στο τέλος κάθε περιόδου εργασίας τοποθετήστε τα ξυσμένα χρώματα και τα υπολείμματα σε διπλή πλαστική σακούλα, κλείστε τη σακούλα με ταινία ή σύρμα κλεισίματος και απορρίψτε τη σακούλα με σωστό τρόπο.
11. Αφαιρείτε τον προστατευτικό ρουχισμό και τα υποδήματα εργασίας στο χώρο εργασίας για να αποφύγετε να μεταφέρετε τη σκόνη στο υπόλοιπο μέρος της κατοικίας. Πλένετε τα ρούχα εργασίας ξεχωριστά. Σκουπίζετε τα παπούτσια με υγρό πανί το οποίο κατόπιν πλένεται μαζί με τα ρούχα εργασίας. Πλένετε τα χέρια και το σώμα σχολαστικά με σαπούνι και νερό.

ΣΗΜΑΝΤΙΚΗ ΠΑΡΑΤΗΡΗΣΗ

Για να μπορεί το εργαλείο να είναι αποτελεσματικό για την αφαίρεση χρωμάτων, πρέπει να δημιουργεί εξαιρετικά υψηλές θερμοκρασίες. Σαν συνέπεια, το εργαλείο αφαίρεσης χρωμάτων είναι ικανό να αναφλέξει υπολείμματα χαρτιού, ξύλου, χρώματος και βερνικιού, καθώς και παρόμοια υλικά.

Καθώς εξοικειώνεστε περισσότερο με το εργαλείο και αναπτύσσετε τη σωστή τεχνική, ο κίνδυνος αθλήτης ανάφλεξης θα μειώνεται σημαντικά. Για την επίτευξη της σωστής τεχνικής, ο καλύτερος τρόπος είναι η ΕΞΑΣΚΗΣΗ! Δοκιμάστε απλές εργασίες αφαίρεσης χρωμάτων, κατά προτίμηση σε εξωτερικό χώρο, έως ότου αποκτήσετε την σωστή τεχνική για το πώς να χρησιμοποιείτε το εργαλείο σας αφαίρεσης χρωμάτων με ασφάλεια και αποτελεσματικότητα.

ΕΛΛΗΝΙΚΑ

ΚΑΘΩΣ ΕΞΑΣΚΕΙΣΤΕ, ΤΗΡΕΙΤΕ ΤΙΣ ΕΞΗΣ ΔΙΑΔΙΚΑΣΙΑΣ ΓΙΑ ΛΟΓΟΥΣ ΑΣΦΑΛΕΙΑΣ

- Να βεβαιώνεστε πάντα ότι το εργαλείο είναι απενεργοποιημένο και αποσυνδεδεμένο από την παροχή ρεύματος όταν δεν το επιβλέπετε.
- Καθαρίζετε τη λεπίδα απόξεσης συχνά κατά τη χρήση. Τα συσσωρευμένα υπολείμματα στη λεπίδα είναι πολύ εύφλεκτα.
- Πειραματιστείτε για να βρείτε τη βέλτιστη απόσταση από το στόμιο του εργαλείου ως την επιφάνεια που καθαρίζετε. Αυτή η απόσταση 25,4 mm–50,8 mm θα διαφέρει ανάλογα με το υλικό που αφαιρείται.
- Καθώς μετακινείτε το πιστόλι θερμού αέρα, διατηρείτε το πάντα μπροστά από τη λεπίδα απόξεσης.
- Καθώς εργάζεστε, καθαρίζετε χαλαρά τμήματα χρώματος καθώς αυτά συσσωρεύονται γύρω από την περιοχή εργασίας.
- Όταν εργάζεστε σε εσωτερικό χώρο, παραμένετε μακριά από κουρτίνες, χαρτιά, ταπετσαρίες και παρόμοια εύφλεκτα υλικά.
- Πάνω απ' όλα, να θυμάστε ότι αυτό είναι ένα εργαλείο με σοβαρές δυνατότητες, που μπορεί να παράγει εξαιρετικά αποτελέσματα όταν χρησιμοποιείται σωστά. Εξασκηθείτε σε παρόμοιες εργασίες έως ότου αισθανθείτε άνετα με το εργαλείο σας αφαίρεσης χρωμάτων. Μόνο τότε θα έχετε κατακτήσει τη σωστή τεχνική.

Υπολειπόμενοι κίνδυνοι

Παρά την εφαρμογή των σχετικών κανονισμών ασφαλείας και την εφαρμογή διατάξεων ασφαλείας, ορισμένοι υπολειπόμενοι κίνδυνοι δεν μπορούν να αποφευχθούν. Αυτοί είναι:

- Βλάβη της ακοής.
- Κίνδυνος σωματικής βλάβης λόγω εκτινασόμενων σωματιδίων.
- Κίνδυνος εγκαυμάτων επειδή τα αξεσουάρ θερμαίνονται πολύ κατά τη λειτουργία.
- Κίνδυνος σωματικής βλάβης λόγω παρατεταμένης χρήσης.

Ενδείξεις επάνω στο εργαλείο

Επάνω στο εργαλείο εμφανίζονται τα παρακάτω εικονογράμματα:



Διαβάστε το εγχειρίδιο οδηγιών πριν από τη χρήση.



Φοράτε προστατευτικά για τα αυτιά.



Φοράτε προστατευτικά για τα μάτια.

ΘΕΣΗ ΚΩΔΙΚΟΥ ΗΜΕΡΟΜΗΝΙΑΣ (ΕΙΚ. [FIGURE] 1)

Ο κωδικός ημερομηνίας (h), ο οποίος περιλαμβάνει επίσης το έτος κατασκευής, είναι τυπωμένος επάνω στο περίβλημα.

Παράδειγμα:

2010 XX XX

Έτος κατασκευής

Περιεχόμενα συσκευασίας

Η συσκευασία περιέχει:

- 1 Πιστόλι θερμού αέρα
- 1 Σετ αξεσουάρ
- 1 Εγχειρίδιο οδηγιών
- 1 Διευρυμένο σχέδιο
- Ελέγξτε για ζημιά στο εργαλείο, εξαρτήματα ή παρελκόμενα, που μπορεί να προκλήθηκε κατά τη μεταφορά.
- Αφιερώστε χρόνο για να διαβάσετε σχολαστικά και να κατανοήσετε αυτό το εγχειρίδιο πριν τη χρήση του προϊόντος

Περιγραφή (εικ. 1)



ΠΡΟΕΙΔΟΠΟΙΗΣΗ: Μην τροποποιήσετε ποτέ το ηλεκτρικό εργαλείο ή οποιοδήποτε τμήμα του. Μπορεί να προκληθεί βλάβη ή προσωπικός τραυματισμός.

- a. Διακόπτης ενεργοποίησης/απενεργοποίησης (on/off)
- b. Ανοίγματα αερισμού
- c. Αναδιπλούμενο στήριγμα
- d. Κουμπί ρύθμισης θερμοκρασίας αέρα (D26411)
Ένδειξη LCD και ρυθμιστής θερμοκρασίας αέρα (D26414)
- e. Στόμιο
- f. Κρίκος ανάρτησης εργαλείου
- g. Κάλυμμα κυλίνδρου θέρμανσης

ΠΡΟΒΛΕΠΟΜΕΝΗ ΧΡΗΣΗ

Το πιστόλι σας θερμού αέρα έχει σχεδιαστεί για απομάκρυνση χρωμάτων, συγκόλληση σωλήνων, συρρίκνωση PVC, συγκόλληση και κάμψη πλαστικών καθώς και γενικές χρήσεις στεγνώματος και τήξης.



ΠΡΟΕΙΔΟΠΟΙΗΣΗ: Να μη χρησιμοποιείται υπό υγρές συνθήκες ή με την παρουσία εύφλεκτων υγρών ή αερίων.

Το πιστόλι θερμού αέρα είναι ένα επαγγελματικό ηλεκτρικό εργαλείο.

ΜΗΝ αφήνετε παιδιά να έρχονται σε επαφή με το εργαλείο. Απαιτείται επίβλεψη όταν το εργαλείο το χρησιμοποιούν άπειροι χρήστες.

Ηλεκτρική ασφάλεια

Ο ηλεκτρικός κινητήρας έχει σχεδιαστεί για λειτουργία μόνο σε μία τάση. Ελέγχετε πάντοτε εάν η τροφοδοσία ανταποκρίνεται στην τάση που αναγράφεται στην επιγραφή με τα δεδομένα.



Το εργαλείο της DEWALT διαθέτει διπλή μόνωση σύμφωνα με το πρότυπο EN 60335. Κατά συνέπεια, δεν απαιτείται καλώδιο γείωσης.

Εάν το καλώδιο τροφοδοσίας υποστεί βλάβη, πρέπει να αντικατασταθεί από ειδικά διαμορφωμένο καλώδιο που διατίθεται μέσω της υπηρεσίας εξυπηρέτησης της DEWALT.

Χρήση προέκτασης

Εάν απαιτείται προέκταση, χρησιμοποιείτε εγκεκριμένη προέκταση κατάλληλη για την είσοδο ρεύματος του εργαλείου (ανατρέξτε στα τεχνικά δεδομένα). Το ελάχιστο μέγεθος του αγωγού είναι 1 mm², ενώ το μέγιστο μήκος είναι 30 m.

Όταν χρησιμοποιείτε καλώδιο σε ρολό, να ξετυλίγετε πάντοτε το καλώδιο εντελώς.

ΣΥΝΑΡΜΟΛΟΓΗΣΗ ΚΑΙ ΡΥΘΜΙΣΕΙΣ

ΠΡΟΕΙΔΟΠΟΙΗΣΗ: Για να ελαττώσετε τον κίνδυνο τραυματισμού, απενεργοποιείτε το σύστημα και αποσυνδέετε το μηχανήμα από την τροφοδοσία πριν από την τοποθέτηση ή αφαίρεση παρελκόμενων, πριν τη ρύθμιση ή την αλλαγή εξαρτημάτων και κατά την πραγματοποίηση

επισκευών. Βεβαιωθείτε ότι ο διακόπτης ενεργοποίησης βρίσκεται στη θέση OFF (Απενεργοποίηση). Η τυχαία εκκίνηση μπορεί να προκαλέσει τραυματισμό.

Θερμοκρασία αέρα (εικ. 1)**D26411**

Η θερμοκρασία του αέρα μπορεί να προσαρμοστεί ώστε να είναι κατάλληλη για μεγάλο εύρος εφαρμογών. Περιστρέψτε το περιστροφικό κουμπί ρύθμισης θερμοκρασίας (d) δεξιόστροφα ή αριστερόστροφα για μεγαλύτερη ή μικρότερη θερμοκρασία.

D26414

- Πιέστε και ελευθερώστε το δείκτη LCD και ρυθμιστή θερμοκρασίας αέρα (d) για να ρυθμίσετε την επιθυμητή θερμοκρασία σε βήματα 10° C.
- Για να αυξήσετε ή να μειώσετε τη θερμοκρασία με συνεχή τρόπο, πιέστε και κρατήστε πατημένο το δείκτη LCD και ρυθμιστή θερμοκρασίας αέρα (d).
- Ελευθερώστε το δείκτη όταν επιτευχθεί η επιθυμητή θερμοκρασία ή η ελάχιστη/μέγιστη θερμοκρασία.
- Η οθόνη δείχνει την πραγματική αυξανόμενη/μειούμενη θερμοκρασία έως ότου επιτευχθεί η επιθυμητή τιμή της.

ΣΥΣΤΗΜΑ ΕΛΕΓΧΟΥ ΘΕΡΜΟΚΡΑΣΙΑΣ ΑΠΛΗΣ ΡΥΘΜΙΣΗΣ (SET AND FORGET)**D26414**

Η επιθυμητή θερμοκρασία αποθηκεύεται στη μνήμη του εργαλείου. Κάθε φορά που ενεργοποιείται το πιστόλι θερμού αέρα, θερμαίνεται στην τελευταία ρύθμιση θερμοκρασίας, σε σχέση με την παροχή αέρα. Αν δεν είστε σίγουροι για τη ρύθμιση, πάντα ξεκινάτε με χαμηλή θερμοκρασία και σταδιακά αυξάνετε τη θερμοκρασία έως ότου επιτευχθεί η επιθυμητή ρύθμιση.

Εφαρμογές



Ο πιο κάτω πίνακας υποδεικνύει ρυθμίσεις για διάφορες εφαρμογές.

ΕΛΛΗΝΙΚΑ

Ρύθμιση	Εφαρμογές
Χαμηλή βερνικιών	<ul style="list-style-type: none">• Στέγνωμα χρωμάτων και• Αφαίρεση αυτοκόλλητων• Κέρωση και αποκέρωση• Στέγνωμα υγρής ξυλείας πριν το στοκάρισμα• Συρρίκνωση περιτυλίγματος και μονωτικών σωλήνων από PVC• Τήξη παγωμένων σωλήνων
Μεσαία	<ul style="list-style-type: none">• Συγκόλληση πλαστικών• Κάμψη πλαστικών σωλήνων και φύλλων• Χαλάρωση σκουριασμένων ή πολύ σφιγμένων παξιμαδιών και μπουλονιών
Υψηλή	<ul style="list-style-type: none">• Αφαίρεση χρωμάτων και βερνικιών• Συγκόλληση ενώσεων από υδραυλικούς• Αφαίρεση πλακακιών δαπέδου από βινύλιο ή λινέλαιο

Για να προσαρτήσετε το σωστό αξεσουάρ

Το εργαλείο διαθέτει ένα σετ αξεσουάρ για διάφορες εφαρμογές.

Εικόνα	Περιγραφή	Χρήση
	Κωνικό στόμιο	Συρρίκνωση χιτωνίων (η θερμότητα συγκεντρώνεται σε μικρή περιοχή)
	50 mm Στόμιο επιφάνειας τύπου ουράς ψαριού	Ξήρανση, αφαίρεση χρωμάτων, αφαίρεση βινυλίου ή λινελαίου, ξεπάγωμα (η θερμότητα κατανέμεται σε μεγάλη περιοχή)

1. Βεβαιωθείτε ότι ο διακόπτης ενεργοποίησης/απενεργοποίησης (a) είναι στη θέση Ο και το εργαλείο έχει αποσυνδεθεί από την πηγή ρεύματος. Βεβαιωθείτε ότι το στόμιο έχει κρυώσει.
2. Τοποθετήστε στο στόμιο το επιθυμητό αξεσουάρ.

ΛΕΙΤΟΥΡΓΙΑ

Οδηγίες χρήσης



ΠΡΟΕΙΔΟΠΟΙΗΣΗ: Να τηρείτε πάντοτε τις οδηγίες ασφαλείας και τις ισχύουσες ρυθμίσεις.



ΠΡΟΕΙΔΟΠΟΙΗΣΗ: Για να ελαττώσετε τον κίνδυνο σοβαρού προσωπικού τραυματισμού, απενεργοποιείτε το εργαλείο και αποσυνδέετε το από την τροφοδοσία, πριν από την πραγματοποίηση τυχόν ρυθμίσεων ή την τοποθέτηση/αφαίρεση προσαρτημάτων ή παρελκόμενων.



ΠΡΟΕΙΔΟΠΟΙΗΣΗ: Να βεβαιώνετε ότι το στόμιο πάντα δείχνει μακριά από σας και από τυχόν παρευρισκόμενους.



ΠΡΟΕΙΔΟΠΟΙΗΣΗ: ΜΗ ρίξετε τίποτα μέσα στο στόμιο.

Σωστή τοποθέτηση των χεριών (εικ. 2, 3)



ΠΡΟΕΙΔΟΠΟΙΗΣΗ: Για να μειώσετε τον κίνδυνο σοβαρής σωματικής βλάβης, **ΠΑΝΤΑ** χρησιμοποιείτε σωστή θέση των χεριών όπως δείχνει η εικόνα.



ΠΡΟΕΙΔΟΠΟΙΗΣΗ: Για να μειώσετε τον κίνδυνο σοβαρής σωματικής βλάβης, **ΠΑΝΤΑ** κρατάτε το εργαλείο σταθερά έτοιμοι για τυχόν αιφνίδια αντίδραση.



ΠΡΟΕΙΔΟΠΟΙΗΣΗ: Μην τοποθετείτε το άλλο σας χέρι πάνω στα ανοίγματα αερισμού (εικ. 3).

Για τη σωστή τοποθέτηση των χεριών απαιτείται ένα χέρι να κρατά το εργαλείο όπως δείχνει η Εικόνα 2.

Πριν τη λειτουργία

1. Προσαρτήστε το αξεσουάρ που συνιστάται για την εφαρμογή.
2. Περιστρέψτε το περιστροφικό κουμπί (d) ρύθμισης της θερμοκρασίας στην επιθυμητή θερμοκρασία.

Ενεργοποίηση και απενεργοποίηση (εικ. 4)

- Πιέστε το διακόπτη ενεργοποίησης/ απενεργοποίησης (a) στις επιθυμητές ρυθμίσεις παροχής αέρα:
 - I: 240 λίτρα/λεπτό (50°C–400°C)
250 λίτρα/λεπτό (50°–400° C)] (D26414)
 - Χαμηλή παροχή αέρα για να θερμανθεί αργά το τεμάχιο εργασίας.
 - II: 450 λίτρα/λεπτό (50°–600° C)
500 λίτρα/λεπτό (50°–600° C) (D26414)
 - Υψηλή παροχή αέρα για να θερμανθεί γρήγορα το τεμάχιο εργασίας.
- Για να απενεργοποιήσετε το εργαλείο, πιέστε το διακόπτη ενεργοποίησης/απενεργοποίησης (a) στη θέση Ο. Αποσυνδέστε το εργαλείο από την πηγή ρεύματος και αφήστε το εργαλείο να κρυώσει πριν το μεταφέρετε ή το φυλάξετε.

Αφαίρεση χρωμάτων



ΠΡΟΕΙΔΟΠΟΙΗΣΗ: Πριν χρησιμοποιήσετε το εργαλείο για την αφαίρεση χρωμάτων, ανατρέξτε στη **Σημαντική παρατήρηση στο τμήμα Πρόσθετες οδηγίες ασφαλείας για πιστόλια θερμού αέρα.**



ΠΡΟΕΙΔΟΠΟΙΗΣΗ: Μην αφαιρείτε χρώμα από μεταλλικά πλαίσια παραθύρων, γιατί η θερμότητα μπορεί να κάνει το γυαλί να ραγίσει.

- Όταν αφαιρείτε χρώμα από πλαίσια άλλων παραθύρων, χρησιμοποιείτε στόμιο προστασίας γυαλιού.
- Μη κρατάτε το εργαλείο σε ένα σημείο για πολλή ώρα για να αποφύγετε ανάφλεξη της επιφάνειας.
- Αποφύγετε τη συγκέντρωση χρώματος πάνω στο ξέστρο, γιατί το χρώμα μπορεί να αναφλεγεί. Αν χρειάζεται, αφαιρείτε προσεκτικά τα υπολείμματα χρώματος από το ξέστρο, χρησιμοποιώντας ένα μαχαίρι.

- Προσαρτήστε το κατάλληλο αξεσουάρ.
- Περιστρέψτε το περιστροφικό κουμπί (d) ρύθμισης της θερμοκρασίας στην υψηλή ρύθμιση.
- Ενεργοποιήστε το εργαλείο επιλέγοντας την επιθυμητή παροχή αέρα.
- Κατευθύνετε το θερμό αέρα πάνω στο χρώμα που πρέπει να αφαιρεθεί.

Τα καλύτερα αποτελέσματα θα επιτευχθούν αν το πιστόλι θερμού αέρα κινείται αργά, αλλά ΣΥΝΕΧΩΣ, από πλευρά σε πλευρά ώστε να κατανέμεται ομοιόμορφα η θερμότητα. ΜΗΝ ΑΡΓΕΙΤΕ Ή ΣΤΑΜΑΤΑΤΕ ΣΕ ΕΝΑ ΣΗΜΕΙΟ.

- Όταν μαλακώσει το χρώμα, ζύστε το με το ξέστρο χειρός.

ΘΥΜΗΘΕΙΤΕ: Ξύσματα και μικρά σωματίδια χρώματος που έχει αφαιρεθεί μπορούν να αναφλεγούν και να παρασυρθούν από τον αέρα μέσα από σπές και ρωγμές της επιφάνειας κατά το ξύσιμό της.

Στατική χρήση (εικ. 1)

Αυτό το εργαλείο μπορεί να χρησιμοποιηθεί και με στατική μέθοδο.

- Ξεδιπλώστε προς τα κάτω το αναδιπλούμενο στήριγμα (c) όπως δείχνει η Εικόνα 1.
- Τοποθετήστε το εργαλείο σε ένα οριζόντιο, σταθερό πάγκο εργασίας. Βεβαιωθείτε ότι το εργαλείο δεν θα ανατραπεί.
- Στερεώστε το καλώδιο ρεύματος για να αποτρέψετε μπέρδεμα κάποιου ή να τραβηχτεί το εργαλείο από τον πάγκο εργασίας.
- Ενεργοποιήστε το εργαλείο επιλέγοντας την επιθυμητή παροχή αέρα.

Συνεχής έλεγχος θερμοκρασίας (Προστασία από υπερφόρτωση)

Όταν υπερφορτώνεται το εργαλείο, αυτή η δυνατότητα προστατεύει την αντίσταση από ζημιά χωρίς να διακόπτεται η λειτουργία του εργαλείου και/ή χωρίς περίοδο ψύξης.

- Όταν η θερμοκρασία αυξηθεί υπερβολικά, η αντίσταση απενεργοποιείται αυτόματα. Το μοτέρ θα συνεχίσει να λειτουργεί και να τροφοδοτεί κρύο αέρα.
- Όταν η θερμοκρασία έχει μειωθεί επαρκώς (σε λίγα μόνο δευτερόλεπτα), η αντίσταση θα ενεργοποιηθεί αυτόματα.

Κρίκος εργαλείου (εικ. 1)



ΠΡΟΕΙΔΟΠΟΙΗΣΗ: ΠΑΝΤΑ απενεργοποιείτε το εργαλείο, αποσυνδέετε το από την πηγή ρεύματος και αφήνετε το εργαλείο να κρυώσει για τουλάχιστον 30 λεπτά πριν το μεταφέρετε ή το φυλάξετε.

ΕΛΛΗΝΙΚΑ

Για εύκολη φύλαξη, το εργαλείο μπορεί να αναρτηθεί από τον κρίκο εργαλείου (f). Το πιστόλι θερμού αέρα θα πρέπει να φυλάσσεται σε εσωτερικό χώρο.

Χρόνος ψύξης

Το στόμιο και τα αξεσουάρ θερμαίνονται πάρα πολύ κατά τη χρήση. Απενεργοποιήστε το εργαλείο, αποσυνδέστε το από την πηγή ρεύματος και αφήστε το εργαλείο να κρυώσει για τουλάχιστον 30 λεπτά πριν το μεταφέρετε ή το φυλάξετε.

ΣΗΜΕΙΩΣΗ: Για να μειώσετε το χρόνο ψύξης του πιστολιού θερμού αέρα, ενεργοποιήστε το στη ρύθμιση της πιο χαμηλής θερμοκρασίας αέρα και αφήστε το να λειτουργήσει για μερικά λεπτά πριν το απενεργοποιήσετε.

ΣΥΝΤΗΡΗΣΗ

Το ηλεκτρικό εργαλείο της DEWALT σχεδιάστηκε για να λειτουργεί επί μεγάλο χρονικό διάστημα με ελάχιστη συντήρηση. Η συνεχής ικανοποιητική λειτουργία εξαρτάται από τη σωστή φροντίδα του εργαλείου και τον τακτικό καθαρισμό.



ΠΡΟΕΙΔΟΠΟΙΗΣΗ: Για να ελαττώσετε τον κίνδυνο τραυματισμού, απενεργοποιείτε το σύστημα και αποσυνδέετε το μηχάνημα από την τροφοδοσία πριν από την τοποθέτηση ή αφαίρεση παρελκόμενων, πριν τη ρύθμιση ή την αλλαγή εξαρτημάτων και κατά την πραγματοποίηση επισκευών. Βεβαιωθείτε ότι ο διακόπτης ενεργοποίησης βρίσκεται στη θέση OFF (Απενεργοποίηση). Η τυχαία εκκίνηση μπορεί να προκαλέσει τραυματισμό.



Λίπανση

Το ηλεκτρικό σας εργαλείο δεν απαιτεί επιπλέον λίπανση.



Καθαρισμός



ΠΡΟΕΙΔΟΠΟΙΗΣΗ: Για την αφαίρεση ρύπων και σκόνης, χρησιμοποιήστε ξηρό αέρα κάθε φορά που διαπιστώνετε συγκέντρωση σκόνης εντός και γύρω από τις θυρίδες αερισμού. Όταν εκτελείτε αυτή τη διαδικασία, να φοράτε εγκεκριμένο προστατευτικό για τα μάτια και εγκεκριμένη μάσκα για τη σκόνη.



ΠΡΟΕΙΔΟΠΟΙΗΣΗ: Μη χρησιμοποιείτε ποτέ διαλύτες ή άλλες ισχυρές χημικές ουσίες για τον καθαρισμό των μη μεταλλικών τμημάτων του εργαλείου. Αυτές οι χημικές ουσίες μπορούν να υποβαθμίσουν την ποιότητα των υλικών που χρησιμοποιούνται σε αυτά τα τμήματα. Χρησιμοποιείτε ένα πανί που έχει εμποτιστεί μόνο σε νερό και ήπιο σαπούνι. Μην επιτρέψετε ποτέ την εισροή τυχόν υγρών στο εσωτερικό του εργαλείου. Μη βυθίσετε ποτέ οποιοδήποτε τμήμα του εργαλείου σε υγρό.

Προαιρετικά παρελκόμενα



ΠΡΟΕΙΔΟΠΟΙΗΣΗ: Επειδή με το προϊόν αυτό δεν έχουν δοκιμαστεί άλλα παρελκόμενα εκτός από αυτά που διατίθενται από την DEWALT, η χρήση τυχόν τέτοιων παρελκόμενων με το εργαλείο αυτό μπορεί να είναι επικίνδυνη. Για να ελαττώσετε τον κίνδυνο τραυματισμού, πρέπει να χρησιμοποιείτε μόνο παρελκόμενα που συνιστώνται από την DEWALT.

Για περισσότερες πληροφορίες σχετικά με τα κατάλληλα παρελκόμενα, συμβουλευτείτε τον αντιπρόσωπο με τον οποίο συνεργάζεστε.

Για την προστασία του περιβάλλοντος



Ξεχωριστή συλλογή. Αυτό το προϊόν δεν πρέπει να απορρίπτεται μαζί με τα συνήθη οικιακά απορρίμματα.

Εάν διαπιστώσετε κάποια μέρα ότι το προϊόν σας της DEWALT χρειάζεται αντικατάσταση, ή εάν δεν το χρειάζεστε πια, μην το απορρίψετε μαζί με τα οικιακά απορρίμματα. Τοποθετήστε αυτό το προϊόν σε ειδικό κάδο για ξεχωριστή συλλογή.



Η ξεχωριστή συλλογή χρησιμοποιημένων προϊόντων και συσκευασιών επιτρέπει την ανακύκλωση και επαναχρησιμοποίηση των υλικών. Η επαναχρησιμοποίηση των ανακυκλωμένων υλικών βοηθά στην αποφυγή της μόλυνσης του περιβάλλοντος και ελαττώνει τη ζήτηση πρώτων υλών.

Οι τοπικοί κανονισμοί μπορεί να προβλέπουν την ξεχωριστή συλλογή ηλεκτρικών προϊόντων από τα νοικοκυριά σε δημοτικά κέντρα συλλογής απορριμμάτων ή από τον αντιπρόσωπο όταν αγοράζετε ένα νέο προϊόν.

Η DEWALT διαθέτει εγκατάσταση για τη συλλογή και ανακύκλωση των προϊόντων DEWALT όταν φτάσουν στο τέλος του ωφέλιμου χρόνου ζωής τους. Για να εκμεταλλευτείτε αυτή την υπηρεσία, παρακαλούμε επιστρέψτε το προϊόν σας σε οποιοδήποτε εξουσιοδοτημένο αντιπρόσωπο σέρβις, ο οποίος θα το συλλέξει εκ μέρους μας.

Μπορείτε να βρείτε τη διεύθυνση του πλησιέστερου εξουσιοδοτημένου αντιπροσώπου σέρβις μέσω επικοινωνίας με το τοπικό γραφείο της DEWALT, στη διεύθυνση που αναφέρεται στο παρόν εγχειρίδιο. Εναλλακτικά, μια λίστα με τους εξουσιοδοτημένους αντιπροσώπους σέρβις της DEWALT καθώς και πλήρη στοιχεία και πρόσωπα επικοινωνίας με την υπηρεσία εξυπηρέτησης μετά την πώληση που διαθέτουμε, υπάρχουν στο διαδίκτυο στη διεύθυνση: www.2helpU.com.

ΕΓΓΥΗΣΗ

Η DEWALT έχει εμπιστοσύνη στην ποιότητα των προϊόντων της και προσφέρει μια εξαιρετική εγγύηση για τους επαγγελματίες χρήστες του προϊόντος. Η παρούσα δήλωση εγγύησης αποτελεί προσθήκη και δεν βλάπτει κατά κανέναν τρόπο τα δικαιώματα βάσει σύμβασης που έχετε ως επαγγελματίας χρήστης ή τα νόμιμα δικαιώματά σας ως ιδιώτης, μη επαγγελματίας, χρήστης. Η παρούσα εγγύηση ισχύει εντός των περιοχών δικαιοδοσίας των κρατών μελών της Ευρωπαϊκής Ένωσης και της Ευρωπαϊκής Ζώνης Ελευθέρων Συναλλαγών.

• ΕΓΓΥΗΣΗ ΙΚΑΝΟΠΟΙΗΣΗΣ 30 ΗΜΕΡΩΝ ΧΩΡΙΣ ΚΙΝΔΥΝΟ •

Εάν δεν μείνετε πλήρως ικανοποιημένοι από την απόδοση του εργαλείου DEWALT, απλώς επιστρέψτε το εντός 30 ημερών, πλήρες όπως αγοράστηκε με όλα τα τμήματα και εξαρτήματά του, στο σημείο αγοράς, για να σας επιστραφεί το σύνολο των χρημάτων ή για ανταλλαγή. Το προϊόν πρέπει να φέρει εύλογη φθορά και πρέπει να υπάρχει απόδειξη αγοράς.

• ΣΥΜΒΟΛΑΙΟ ΕΝΟΣ ΕΤΟΥΣ ΓΙΑ ΟΛΟΚΛΗΡΩΜΕΝΟ ΣΕΡΒΙΣ •

Εάν χρειαστείτε συντήρηση ή επισκευή για το εργαλείο DEWALT, σε χρονικό διάστημα 12 μηνών από την αγορά, θα πραγματοποιηθεί χωρίς επιβάρυνση σε εξουσιοδοτημένο αντιπρόσωπο σέρβις της DEWALT. Πρέπει να προσκομιστεί απόδειξη αγοράς. Περιλαμβάνεται το κόστος της εργασίας. Δεν περιλαμβάνονται παρελκόμενα και ανταλλακτικά, εκτός και αν η βλάβη παρουσιάστηκε στο χρονικό διάστημα της εγγύησης.

• ΠΛΗΡΗΣ ΕΓΓΥΗΣΗ ΕΝΟΣ ΕΤΟΥΣ •

Εάν το προϊόν της DEWALT παρουσιάσει ελάττωμα λόγω ελαττωματικών υλικών ή κατασκευής εντός 12 μηνών από την ημερομηνία αγοράς, η DEWALT εγγυάται την αντικατάσταση όλων των ελαττωματικών τμημάτων χωρίς

επιβάρυνση ή, κατά την κρίση μας, τη δωρεάν αντικατάσταση της μονάδας, με την προϋπόθεση ότι:

- Δεν έχει γίνει κακή χρήση του προϊόντος.
- Το προϊόν φέρει εύλογη φθορά.
- Δεν έχουν γίνει προσπάθειες επισκευής από μη εξουσιοδοτημένα άτομα.
- Προσκομίστηκε απόδειξη αγοράς.
- Το προϊόν επιστρέφεται πλήρες με όλα τα τμήματα, όπως παραλήφθηκε.

Εάν θέλετε να υποβάλετε αίτηση αξίωσης, επικοινωνήστε με τον πωλητή ή εντοπίστε τη διεύθυνση του πλησιέστερου εξουσιοδοτημένου αντιπροσώπου σέρβις της DEWALT από τον κατάλογο της DEWALT ή επικοινωνήστε με το τοπικό γραφείο της DEWALT, στη διεύθυνση που αναφέρεται στο παρόν εγχειρίδιο. Μια λίστα με τους εξουσιοδοτημένους αντιπροσώπους σέρβις της DEWALT καθώς και πλήρη στοιχεία επικοινωνίας με την υπηρεσία εξυπηρέτησης μετά την πώληση που διαθέτουμε, υπάρχουν στο διαδίκτυο στη διεύθυνση: **www.2helpU.com**.







Belgique et Luxembourg België en Luxemburg	Black & Decker - DEWALT Nieuwlandlaan 7, IZ Aarschot B156 B-3200 Aarschot	Tel: +32 (0)015 - 15 47 9211 Fax: +32 (0)015 - 15 47 9210 www.dewalt.be
Danmark	DEWALT Sluseholmen 2-4 2450 København SV	Tlf: 70201511 Fax: 70224910 www.dewalt.dk
Deutschland	DEWALT Richard-Klinger-Straße 65510 Idstein	Tel: 06126-21-1 Fax: 06126-21-2770 www.dewalt.de
Ελλάς	Black & Decker (Hellas) S.A. Στράβωνος 7 & Βουλιαγμένης 159 Γλυφάδα 16674, Αθήνα	Τηλ: (01) 8981-616 Φαξ: (01) 8983-570 Service: (01) 8982-630
España	DEWALT Parque de Negocios "Mas Blau" Edificio Muntadas, c/Bergadá, 1, Of. A6 08820 El Prat de Llobregat (Barcelona)	Tel: 934 797 400 Fax: 934 797 439 www.dewalt.es
France	DEWALT 5, allée des hêtres BP 30084, 69579 Limonest Cedex	Tel: 04 72 20 39 20 Fax: 04 72 20 39 00 www.dewalt.fr
Schweiz Suisse Svizzera	DEWALT In der Luberzen 40 8902 Urdorf	Tel: 01 - 730 67 47 Fax: 01 - 730 70 67 www.dewalt.ch
Ireland	DEWALT Calpe House Rock Hill Black Rock, Co. Dublin	Tel: 00353-2781800 Fax: 00353-2781811 www.dewalt.ie
Italia	DEWALT Viale Elvezia 2 20052 Monza (Mi)	Tel: 800-014353 Fax: 039-2387592 www.dewalt.it
Nederlands	Black & Decker - DEWALT Joulehof 12 4600 AB Bergen Op Zoom	Tel: 0164 283000 Fax: 0164 283100 www.dewalt.nl
Norge	DEWALT Postboks 4814, Nydalen 0422 Oslo	Tel: 22 90 99 00 Fax: 22 90 99 01 www.dewalt.no
Österreich	DEWALT Werkzeugevertriebs GmbH Erlaerstraße 165, Postfach 320,1231 Wien	Tel: 01 - 66116 - 0 Fax: 01 - 66116 - 14 www.dewalt.at
Portugal	DEWALT Rua Egas Moniz 173 João do Estoril, 2766-651 Estoril	Tel: 214 66 75 00 Fax: 214 66 75 75 www.dewalt.pt
Suomi	DEWALT Oy Tekniikantie 12 02150 Espoo, Finland	Puh: 010 400 430 Faksi: 0800 411 340 www.dewalt.fi
	DEWALT Oy Teknikvägen 12 02150 Esbo, Finland	Tel: 010 400 430 Fax: 0800 411 340 www.dewalt.fi
Sverige	DEWALT Box 94 431 22 Mölndal	Tel: 031 68 61 00 Fax: 031 68 60 08 www.dewalt.se
Türkiye	KALE Hırdavat ve Makina A.Ş. Defterdar Mah. Savaklar Cad. No:15 Edirnekapı / Eyüp / İSTANBUL 34050 TÜRKİYE	Tel: 0212 533 52 55 Faks: 0212 533 10 05 www.dewalt.com.tr
United Kingdom	DEWALT 210 Bath Road Slough, Berks SL1 3YD	Tel: 01753-56 70 55 Fax: 01753-57 21 12 www.dewalt.co.uk